

Alçak Gerilim Dağıtım ve Kontrol Ürünleri

Fiyat Listesi

15 Aralık 2025

444 30 30
se.com/tr

 SchneiderElectricTR  schneidertr  schneiderelectric_tr

Life Is On

Schneider
Electric

Schneider Electric Online Pazaryeri Dijital Çözüm Ortağınız

✓ Kullanıcı Dostu Deneyim

Güvenilir, hızlı ve kolay alışverişin tadını çıkarın.



Kolay Sipariş ve Takip

Tek tıkla sipariş verin, anlık takibi kolayca yapın.

🕒 7/24 Erişim

İstediğiniz zaman, istediğiniz yerden online alışveriş sitesine ulaşın.



Gelişmiş Özellikler

B2B Ağı, Toplu Sipariş, Teklif Talebim gibi pratik araçlarla işinizi kolaylaştırın.

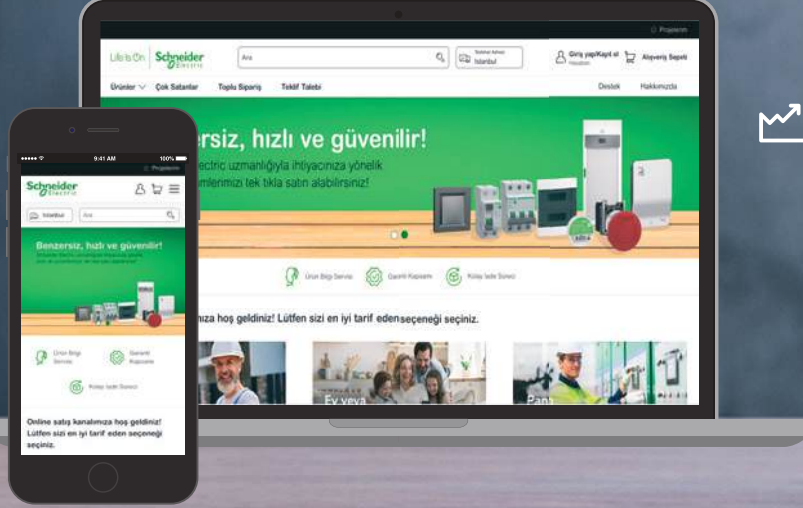

Schneider Electric Online Pazaryeri artık yanınızda!

İş ortaklarınız ve müşterileriniz için güvenilir, etkili ve yenilikçi çözümler sunan online alışveriş sitemiz, verimliliğinizi artırmak ve iş süreçlerinizi kolaylaştırmak için özel olarak tasarlandı.

Schneider Electric Online Pazaryeri; elektrikçilerden distribütörlere, panoculara ve makine üreticilerine uzanan geniş kullanıcı kitlesiyle dijital dönüşüm yolculuğunuzda güçlü bir destek sunar. **Dijital dönüşümün gücünü işinize taşıyın!**



Online Pazaryeri'ni keşfetmek için okutun!

eshop.se.com/tr

Life Is On

Schneider
Electric

İçindekiler

Son Dağıtım Ürünleri

Easy9 Pro, Kaçak Akım Koruma Röleleri, Parafudrlar, Kontrol ve Kumanda Ürünleri, Elektrikli Araç Şarj İstasyonları

A

1-28

Entegre ve Kutulu Motor Yolvericiler

B

1-6

Kontaktörler ve Termik Röleler

C

1-16

Motor Koruma Şalterleri

D

1-8

Emniyet Şalterleri, Sigortalı ve Sigortasız Tip Yük Ayırıcılar

E

1-4

Kompakt Şalterler

Kaçak Akım Koruma ve İzolasyon İzleme Çözümleri

F

1-28

Açık Tip Güç Şalterleri

G

1-32

Kaynak Transfer Sistemleri

H

1-8

EcoStruxure™ Bileşenleri

Dijital Pano Mimarisi

I

1-2

Enerji İzleme Çözümleri

J

1-12

Kompanzasyon Çözümleri

K

1-6

Universal Panolar ve Termal Yönetim Ekipmanları

L

1-12

Elektrik Ölçü Aletleri, İzole Bantlar, Kablo Makaraları, Kablo Bağları

M

1-2

Modüler Sigorta Kutuları, Sanayi Tipi Fiş ve Prizler

N

1-6

Kesintisiz Güç Kaynakları

O

1-8

Servis Çözümleri

P

1-2

- Bu fiyat listesi **15 Aralık 2025** tarihinden itibaren geçerli olan birim fiyatlarımızı içermektedir.
- Minimum sipariş adetlerimizde ve fiyatlarımızda herhangi bir ihbara lüzum duymaksızın değişiklik yapma hakkımız saklıdır.
- Fiyatlarımıza KDV dahil değildir.
- Tapaj ve dizgi hatalarında sistem kayıtları esas alınır.
- Liste dışı ürünlerimiz için yetkili satıcılarımıza veya müşteri destek merkezimize müracaat ediniz.
- Schneider Electric bu katalogta yer alan herhangi bir referansın satışını durdurma hakkını saklı tutar.
- Sipariş öncesinde, seçtiğiniz referansların ticari olup olmadığını **444 30 30 numaralı Müşteri Destek Merkezi'ni** arayarak veya **se.com/tr** sitemizdeki canlı destek bağlantısını kullanarak kontrol ediniz.



Son Dağıtım Ürünleri

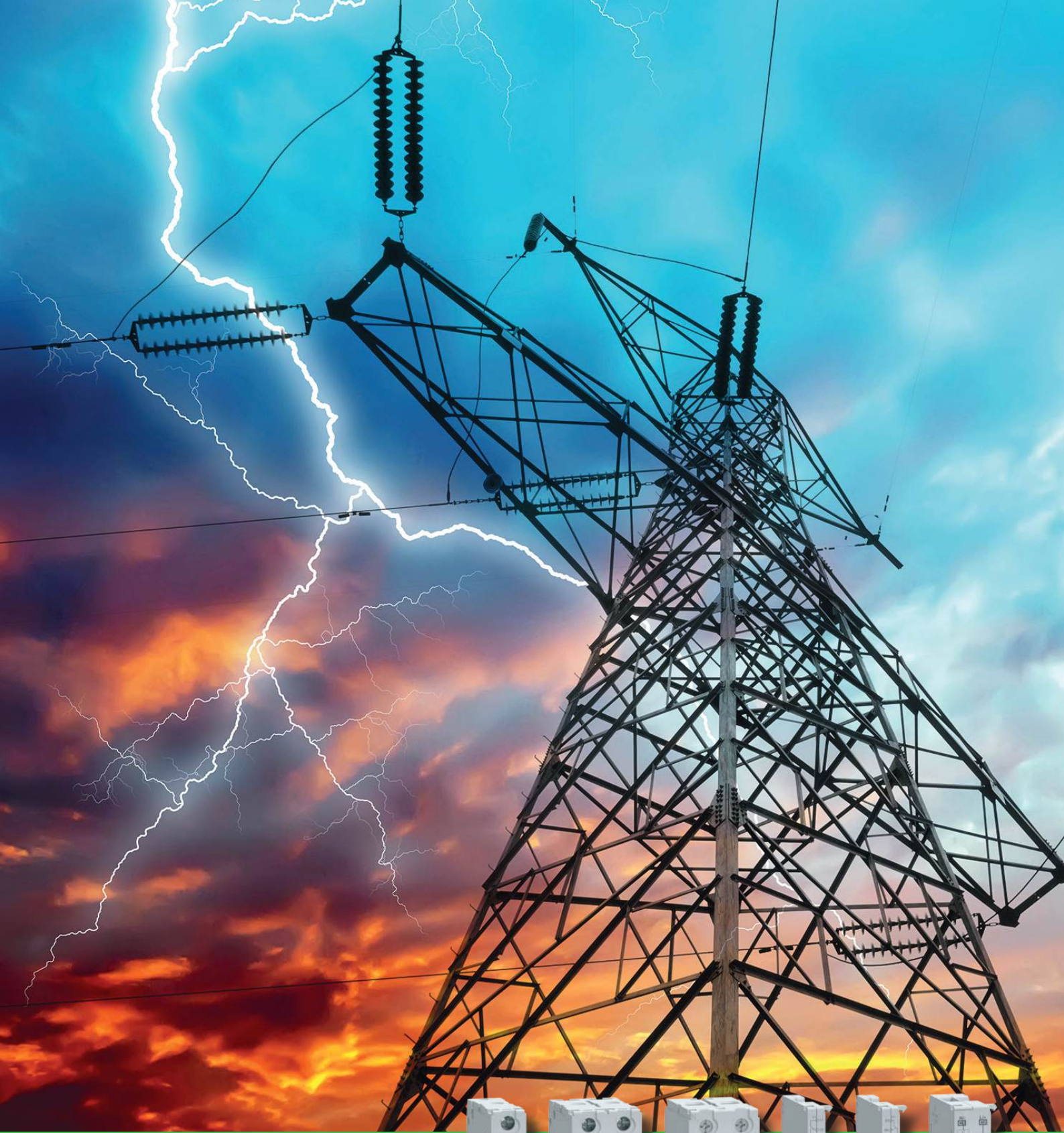

Her İhtiyaca Uygun
Üstün Performans



se.com/tr

Life Is On

Schneider
Electric

Easy9 Pro



Easy9 Pro serisi, yenilikçi özellikleriyle Acti9 iK serisinin yerini alarak elektrik dağıtımında yeni bir standart belirliyor.

Easy9 Pro serisi yenilikçi özellikleri:

- 10 kA'e kadar kesme kapasitesine sahip otomatik sigorta
- IEC/EN 60898-1 ve IEC/EN 60947-2 standartlarına uygunluk
- Easy9 Pro serisi otomatik sigortalara takılabilen yardımcı aksesuarlar
- TSE belgesi



se.com/tr

Life Is On

Schneider
Electric

Easy9 Pro Otomatik Sigortalar

6 kA, B Eğrisi

Life Is On

Schneider
Electric

A2



EZ9F27106



EZ9F27206



EZ9F27306



EZ9F27406

Tip	In(A)	Referans	Muadil Referans	Fiyat (EUR)	Minimum sip. adedi
1 kutup	6	EZ9F27106	A9K23106	5,40	12
	10	EZ9F27110	A9K23110	4,70	12
	16	EZ9F27116	A9K23116	4,70	12
	20	EZ9F27120	A9K23120	4,70	12
	25	EZ9F27125	A9K23125	4,70	12
	32	EZ9F27132	A9K23132	5,70	12
	40	EZ9F27140	A9K23140	6,90	12
2 kutup	6	EZ9F27206		16,10	6
	10	EZ9F27210		14,20	6
	16	EZ9F27216		14,20	6
	20	EZ9F27220		14,20	6
	25	EZ9F27225		14,20	6
	32	EZ9F27232		17,00	6
	40	EZ9F27240		20,50	6
	50	EZ9F27250		23,10	6
63	EZ9F27263		27,30	6	
3 kutup	6	EZ9F27306	A9K23306	24,30	4
	10	EZ9F27310	A9K23310	21,60	4
	16	EZ9F27316	A9K23316	21,60	4
	20	EZ9F27320	A9K23320	21,60	4
	25	EZ9F27325	A9K23325	21,60	4
	32	EZ9F27332	A9K23332	25,70	4
	40	EZ9F27340	A9K23340	28,20	4
	50	EZ9F27350	A9K23350	32,40	4
63	EZ9F27363	A9K23363	35,40	4	
4 kutup	6	EZ9F27406		30,00	3
	10	EZ9F27410		26,40	3
	16	EZ9F27416		26,40	3
	20	EZ9F27420		26,40	3
	25	EZ9F27425		26,40	3
	32	EZ9F27432		31,70	3
	40	EZ9F27440		38,20	3
	50	EZ9F27450		69,80	3
63	EZ9F27463		71,80	3	

Not: Easy9 Pro'nun yardımcı kontak ve aksesuarları için A5 sayfasına bakınız.

Not: Easy9 Pro referansları yanına ticari hayatı biten Acti iK serisi muadil referansları eklenmiştir.
Detaylı bilgi için satış temsilciniz ile iletişime geçiniz..

Easy9 Pro Otomatik Sigortalar

6 kA, C Eğrisi

A3



EZ9F57106

YENİ
YENİ



EZ9F57206

YENİ
YENİ



EZ9F57306

YENİ
YENİ



EZ9F57406

Tip	In(A)	Referans	Muadil Referans	Fiyat (EUR)	Minimum sip. adedi
1 kutup	2	EZ9F57102	A9K24102	7,30	12
	4	EZ9F57104	A9K24104	7,30	12
	6	EZ9F57106	A9K24106	6,10	12
	10	EZ9F57110	A9K24110	5,30	12
	16	EZ9F57116	A9K24116	5,30	12
	20	EZ9F57120	A9K24120	5,30	12
	25	EZ9F57125	A9K24125	5,30	12
	32	EZ9F57132	A9K24132	6,30	12
	40	EZ9F57140	A9K24140	8,20	12
	50	EZ9F57150	A9K24150	9,40	12
63	EZ9F57163	A9K24163	10,50	12	
2 kutup	2	EZ9F57202		19,20	6
	4	EZ9F57204		19,20	6
	6	EZ9F57206		18,50	6
	10	EZ9F57210		16,00	6
	16	EZ9F57216		16,00	6
	20	EZ9F57220		16,00	6
	25	EZ9F57225		16,00	6
	32	EZ9F57232		18,80	6
	40	EZ9F57240		24,40	6
	50	EZ9F57250		26,60	6
63	EZ9F57263		30,80	6	
3 kutup	2	EZ9F57302		28,60	4
	4	EZ9F57304		28,60	4
	6	EZ9F57306	A9K24306	24,60	4
	10	EZ9F57310	A9K24310	23,90	4
	16	EZ9F57316	A9K24316	23,90	4
	20	EZ9F57320	A9K24320	23,90	4
	25	EZ9F57325	A9K24325	23,90	4
	32	EZ9F57332	A9K24332	25,10	4
	40	EZ9F57340	A9K24340	28,10	4
	50	EZ9F57350	A9K24350	32,10	4
63	EZ9F57363	A9K24363	37,30	4	
4 kutup	6	EZ9F57406		34,40	3
	10	EZ9F57410		29,70	3
	16	EZ9F57416		29,70	3
	20	EZ9F57420		29,70	3
	25	EZ9F57425		29,70	3
	32	EZ9F57432		35,00	3
	40	EZ9F57440		45,50	3
	50	EZ9F57450		52,50	3
63	EZ9F57463		58,30	3	

Not: Easy9 Pro'nun yardımcı kontak ve aksesuarları için A5 sayfasına bakınız.

Not: Easy9 Pro referansları yanına ticari hayatı biten Acti iK serisi muadil referansları eklenmiştir.

Detaylı bilgi için satış temsilciniz ile iletişime geçiniz..

Easy9 Pro Otomatik Sigortalar

10 kA, B Eğrisi



EZ9F57106



EZ9F57206



EZ9F57406



EZ9F59106



EZ9F59206



EZ9F59306



EZ9F59406

Tip	In(A)	Referans	Fiyat (EUR)	Minimum sip. adedi
1 kutup	6	EZ9F29106	8,40	12
	10	EZ9F29110	7,30	12
	16	EZ9F29116	7,30	12
2 kutup	6	EZ9F29206	25,10	6
	10	EZ9F29210	21,70	6
	16	EZ9F29216	21,70	6
4 kutup	6	EZ9F29406	46,80	3
	10	EZ9F29410	40,40	3
	16	EZ9F29416	40,40	3
	20	EZ9F29420	40,40	3
	25	EZ9F29425	40,40	3
	32	EZ9F29432	47,60	3
	40	EZ9F29440	61,80	3
	50	EZ9F29450	71,40	3
63	EZ9F29463	79,30	3	

Easy9 Pro Otomatik Sigortalar

10 kA, C Eğrisi

1 kutup	6	EZ9F59106	9,50	12
	10	EZ9F59110	8,20	12
	16	EZ9F59116	8,20	12
	20	EZ9F59120	8,20	12
	25	EZ9F59125	8,20	12
	32	EZ9F59132	9,60	12
	40	EZ9F59140	12,50	12
	50	EZ9F59150	14,40	12
63	EZ9F59163	16,00	12	
2 kutup	6	EZ9F59206	28,30	6
	10	EZ9F59210	24,50	6
	16	EZ9F59216	24,50	6
	20	EZ9F59220	24,50	6
	25	EZ9F59225	24,50	6
	32	EZ9F59232	28,80	6
	40	EZ9F59240	37,40	6
	50	EZ9F59250	40,80	6
63	EZ9F59263	47,20	6	
3 kutup	6	EZ9F59306	38,60	4
	10	EZ9F59310	37,40	4
	16	EZ9F59316	37,40	4
	20	EZ9F59320	37,40	4
	25	EZ9F59325	37,40	4
	32	EZ9F59332	39,40	4
	40	EZ9F59340	44,00	4
	50	EZ9F59350	50,40	4
63	EZ9F59363	58,60	4	
4 kutup	6	EZ9F59406	52,90	3
	10	EZ9F59410	45,70	3
	16	EZ9F59416	45,70	3
	20	EZ9F59420	45,70	3
	25	EZ9F59425	45,70	3
	32	EZ9F59432	53,80	3
	40	EZ9F59440	69,90	3
	50	EZ9F59450	80,60	3
63	EZ9F59463	89,60	3	

Not: Easy9 Pro'nun yardımcı kontak ve aksesuarları için A5 sayfasına bakınız.

Easy9 Pro Kaçak Akım Koruma Röleleri

AC Tip

A5



EZ9R39225



EZ9R39425



EZ9R69225



EZ9R69425



EZ9A29927



EZ9A29924



EZ9A29476



26970

Tip	In(A)	Referans	Muadil Referans	Fiyat (EUR)	Minimum sip. adedi
Easy9 Pro - AC sınıfı: AC kaçak akımlarına karşı					
2 kutup 30mA	25	EZ9R39225	A9R50225	43,60	1
	40	EZ9R39240	A9R50240	52,50	1
	63	EZ9R39263		57,80	1
4 kutup 30mA	25	EZ9R39425	A9R50425	66,30	1
	40	EZ9R39440	A9R50440	70,50	1
	63	EZ9R39463	A9R70463	80,80	1
2 kutup 300mA	25	EZ9R69225	A9R75225	39,20	1
	40	EZ9R69240	A9R75240	49,00	1
	63	EZ9R69263		52,00	1
4 kutup 300mA	25	EZ9R69425	A9R75425	61,90	1
	40	EZ9R69440	A9R75440	65,80	1
	63	EZ9R69463	A9R75463	75,40	1

Not: Easy9 Pro referansları yanına ticari hayatı biten Acti iDK serisi muadil referansları eklenmiştir. Detaylı bilgi için satış temsilciniz ile iletişime geçiniz.

Easy9 Pro Kaçak Akım Koruma Röleleri

A Tip

Tip	In(A)	Referans	Fiyat (EUR)	Minimum sip. adedi
Easy9 Pro - A tipi: AC/DC kaçak akımlarına karşı				
2 kutup 30mA	25	EZ9R49225	43,20	1
	40	EZ9R49240	54,00	1
	63	EZ9R49263	57,40	1
4 kutup 30mA	25	EZ9R49425	68,30	1
	40	EZ9R49440	72,60	1
	63	EZ9R49463	83,10	1
2 kutup 300mA	25	EZ9R89225	40,30	1
	40	EZ9R89240	50,50	1
	63	EZ9R89263	53,50	1
4 kutup 300mA	25	EZ9R89425	63,80	1
	40	EZ9R89440	67,80	1
	63	EZ9R89463	77,70	1

Easy9 Pro- Yardımcı Kontak ve Aksesuarlar

Tip	Referans	Fiyat (EUR)	Minimum sip. adedi
Easy9 Pro Yardımcı Kontaktları			
Pro Yardımcı Kontak Arıza K. SD, 1AK, AC/DC	EZ9A29927	9,50	1
Pro Yardımcı Kontak A/K. OF, 1AK, AC/DC	EZ9A29924	8,20	1
Pro Yardımcı Kontak Açtım Bobini K. MX AC/DC	EZ9A29476	17,80	1
Pro Yardımcı Aksesuar- Asma Kilit Aksesuarı	26970	7,50	1

Kombinasyon Tablosu

Gösterge	Açma	Otomatik Sigortalar ile Kombinasyon
OF	SD	MX
Maksimum #3 (OF/SD)	-	
Maksimum #3 (OF/SD)	#1MX	
Maksimum #2 (OF/SD)	#2MX	

"OF, SD ve MX yardımcı kontaktları sadece Easy9 Pro Otomatik Sigortalar ile uyumlu çalışmaktadır."
"Kilit aksesuarı Easy9 Pro Otomatik Sigorta ve Kaçak Akım Röleleri ile uyumlu çalışmaktadır."

Easy9 Pro

Elektrik profesyonelleri için
çok yönlü çözüm



Schneider Electric olarak, ürün çeşitliliğinin ve bütçe dostu olmanın önemini anlıyoruz. Bunu akılda tutarak, geniş bir gereksinim yelpazesine hitap eden kapsamlı bir elektrik koruma ürünleri serisi olan Easy9 Pro'yu sunuyoruz.



se.com/tr

Life Is On

Schneider
Electric

Easy9 Pro anlamlı referansları ile hayatınızı kolaylaştıracak referans seçimi

A7

Schneider Electric olarak ürün ailelerimizde anlamlı referansların siz müşterilerimiz için önemli olduğuna inanıyoruz. Anlamlı referanslar ile projeleriniz için tekliflerinizi hızlı ve kolay hazırlamanızı önemsiyoruz.

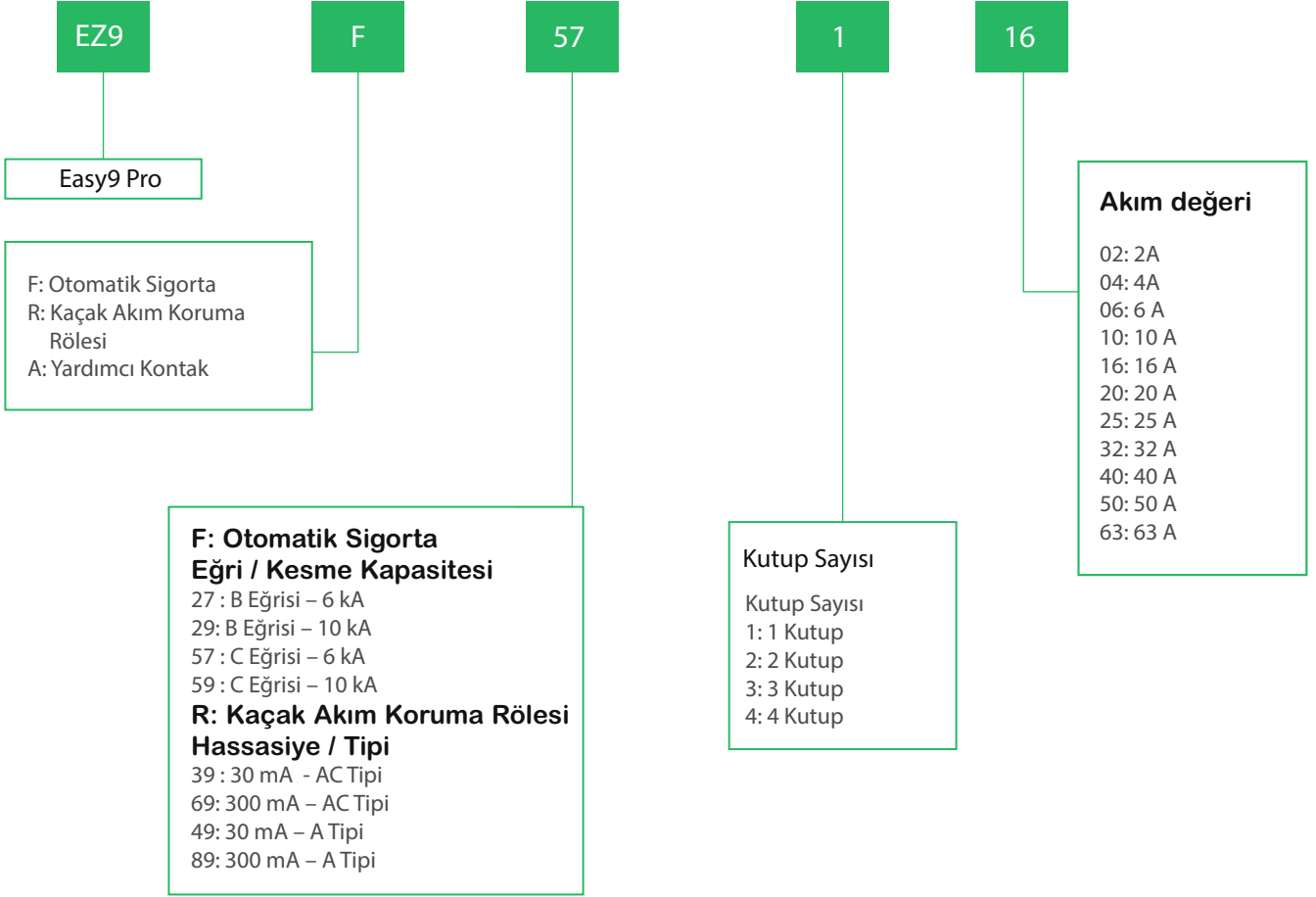

Easy9 Pro hakkında daha fazla bilgi edinmek için QR kodu tarayın.

Not: Ticari hayatı biten ürünlerin Easy9 Pro'nun muadillerini ilgili satış temsilciniz, tr-hotline ya da 444 30 30 üzerinden isteyiniz.



Acti 9 - iC60N Otomatik Sigortalar

iC60N 6 kA, B Eğrisi



A9F73116



A9F73216



A9F73316



A9F73416

Tip	In(A)	Referans	Fiyat (EUR)	Minimum sip. adedi
1 kutup	1	A9F73101	15,10	12
	2	A9F73102	14,10	12
	3	A9F73103	14,10	12
	4	A9F73104	14,10	12
	6	A9F73106	8,70	12
	10	A9F73110	8,70	12
	16	A9F73116	8,70	12
	20	A9F73120	8,70	12
	25	A9F73125	8,70	12
	32	A9F73132	9,30	12
2 kutup	0,5	A9F73270	35,30	6
	1	A9F73201	32,60	6
	2	A9F73202	30,20	6
	3	A9F73203	30,20	6
	4	A9F73204	30,20	6
	6	A9F73206	24,40	6
	10	A9F73210	24,40	6
	16	A9F73216	24,40	6
	20	A9F73220	24,40	6
	25	A9F73225	24,40	6
	32	A9F73232	26,50	6
	40	A9F73240	29,10	6
	63	A9F73263	48,20	6
3 kutup	2	A9F73302	44,10	4
	3	A9F73303	44,10	4
	4	A9F73304	44,10	4
	6	A9F73306	35,20	4
	10	A9F73310	35,20	4
	16	A9F73316	35,20	4
	20	A9F73320	35,20	4
	25	A9F73325	35,20	4
	32	A9F73332	35,90	4
	40	A9F73340	37,30	4
50	A9F73350	50,90	4	
63	A9F73363	56,70	4	
4 kutup	2	A9F73402	58,60	3
	4	A9F73404	58,60	3
	6	A9F73406	48,00	3
	10	A9F73410	47,70	3
	16	A9F73416	47,70	3
	20	A9F73420	47,70	3
	25	A9F73425	47,70	3
	32	A9F73432	48,90	3
	40	A9F73440	54,80	3
	50	A9F73450	75,10	3
63	A9F73463	79,90	3	

Not: Acti9 iC60N serisi yardımcı kontak ve aksesuarları için A14 sayfasına bakınız.

Acti9 'doğru akım' (DC) çalışma şartları için teknik tabloyu inceleyiniz:

Doğru Akım (DC)						
IEC/EN 60947-2'ye göre Kesme Kapasitesi (Icu)						
Voltaj (Ue)						
+/- Arasında	12-60 V	<< 72 V	<< 125 V	<< 180 V	<< 250 V	Servis Kesme Kapasitesi (Ics)
Kutup Sayısı	1P		2P	3P	4P	
Nominal Akım (In) 0,5 - 63A	15 kA	10 kA	10 kA	10 kA	10 kA	Icu*%100

Acti 9 - iC60N Otomatik Sigortalar

iC60N 6 kA, C Eğrisi

Life Is On

Schneider
Electric

A9



A9F74116



A9F74216



A9F74316



A9F74416

Tip	In(A)	Referans	Fiyat (EUR)	Minimum sip. adedi
1 kutup	0,5	A9F74170	15,80	12
	1	A9F74101	11,10	12
	2	A9F74102	10,30	12
	3	A9F74103	10,30	12
	4	A9F74104	10,30	12
	6	A9F74106	8,40	12
	10	A9F74110	8,40	12
	16	A9F74116	8,40	12
	20	A9F74120	8,40	12
	25	A9F74125	8,40	12
	32	A9F74132	9,10	12
	40	A9F74140	10,70	12
	50	A9F74150	14,80	12
	63	A9F74163	17,30	12
2 kutup	0,5	A9F74270	32,40	6
	1	A9F74201	29,40	6
	2	A9F74202	27,50	6
	3	A9F74203	27,50	6
	4	A9F74204	27,50	6
	6	A9F74206	24,10	6
	10	A9F74210	24,10	6
	16	A9F74216	24,10	6
	20	A9F74220	24,10	6
	25	A9F74225	24,10	6
	32	A9F74232	25,10	6
	40	A9F74240	27,30	6
	50	A9F74250	37,10	6
	63	A9F74263	44,90	6
3 kutup	0,5	A9F74370	47,80	4
	1	A9F74301	42,80	4
	2	A9F74302	39,90	4
	3	A9F74303	39,90	4
	4	A9F74304	39,90	4
	6	A9F74306	35,10	4
	10	A9F74310	35,10	4
	16	A9F74316	35,10	4
	20	A9F74320	35,10	4
	25	A9F74325	35,10	4
	32	A9F74332	36,90	4
	40	A9F74340	41,80	4
	50	A9F74350	52,90	4
	63	A9F74363	62,10	4
4 kutup	0,5	A9F74470	64,60	3
	1	A9F74401	55,90	3
	2	A9F74402	52,60	3
	3	A9F74403	52,60	3
	4	A9F74404	52,60	3
	6	A9F74406	47,60	3
	10	A9F74410	47,60	3
	16	A9F74416	47,60	3
	20	A9F74420	47,60	3
	25	A9F74425	47,60	3
	32	A9F74432	48,90	3
	40	A9F74440	58,40	3
	50	A9F74450	74,50	3
	63	A9F74463	87,70	3

Not: Acti9 iC60N serisi yardımcı kontak ve aksesuarları için A14 sayfasına bakınız.

Acti9 'doğru akım' (DC) çalışma şartları için teknik tabloyu inceleyiniz:

Doğru Akım (DC)						
IEC/EN 60947-2'ye göre Kesme Kapasitesi (Icu)						
Voltaj (Ue)						
+/- Arasında	12-60 V	<< 72 V	<< 125 V	<< 180 V	<< 250 V	Servis Kesme Kapasitesi (Ics)
Kutup Sayısı	1P		2P	3P	4P	
Nominal Akım (In) 0,5 - 63A	15 kA	10 kA	10 kA	10 kA	10 kA	Icu%100

Acti 9 - iC60H Otomatik Sigortalar

iC60H 10 kA, C Eğrisi



A9F74116



A9F74216



A9F74316



A9F74416

Tip	In(A)	Referans	Fiyat (EUR)	Minimum sip. adedi
1 kutup	0,5	A9F84170	18,00	12
	1	A9F84101	14,10	12
	2	A9F84102	13,50	12
	3	A9F84103	13,50	12
	4	A9F84104	13,50	12
	6	A9F84106	11,80	12
	10	A9F84110	11,80	12
	16	A9F84116	11,80	12
	20	A9F84120	11,80	12
	25	A9F84125	11,80	12
	32	A9F84132	12,90	12
	40	A9F84140	16,20	12
	50	A9F84150	21,10	12
63	A9F84163	28,20	12	
2 kutup	0,5	A9F84270	41,60	6
	1	A9F84201	39,30	6
	2	A9F84202	39,30	6
	3	A9F84203	39,30	6
	4	A9F84204	39,30	6
	6	A9F84206	34,10	6
	10	A9F84210	34,10	6
	16	A9F84216	34,10	6
	20	A9F84220	34,10	6
	25	A9F84225	34,10	6
	32	A9F84232	37,00	6
	40	A9F84240	46,20	6
	50	A9F84250	61,30	6
63	A9F84263	72,80	6	
3 kutup	1	A9F84301	61,10	4
	2	A9F84302	58,60	4
	3	A9F84303	58,60	4
	4	A9F84304	58,60	4
	6	A9F84306	47,60	4
	10	A9F84310	47,60	4
	16	A9F84316	47,60	4
	20	A9F84320	47,60	4
	25	A9F84325	47,60	4
	32	A9F84332	49,70	4
	40	A9F84340	57,90	4
	50	A9F84350	70,70	4
	63	A9F84363	86,10	4
4 kutup	1	A9F84401	76,90	3
	2	A9F84402	72,40	3
	4	A9F84404	72,40	3
	6	A9F84406	64,80	3
	10	A9F84410	64,80	3
	16	A9F84416	64,80	3
	20	A9F84420	64,80	3
	25	A9F84425	64,80	3
	32	A9F84432	67,80	3
	40	A9F84440	75,30	3
	50	A9F84450	102,40	3
	63	A9F84463	127,50	3

Not: C120N/H otomatik sigortaların yardımcı donanım ve aksesuarları için bakınız sayfa A14.

Acti9 'doğru akım' (DC) çalışma şartları için teknik tabloyu inceleyiniz:

Doğru Akım (DC)						
IEC/EN 60947-2'ye göre Kesme Kapasitesi (Icu)						
Voltaj (Ue)						
+/- Arasında	12-60 V	<< 72 V	<< 125 V	<< 180 V	<< 250 V	Servis Kesme Kapasitesi (Ics)
Kutup Sayısı	1P		2P	3P	4P	
Nominal Akım (In) 0,5 - 63A	15 kA	10 kA	10 kA	10 kA	10 kA	Icu%100

Acti 9 - C120N/H Otomatik Sigortalar

C120N/H, 10 kA / 15 kA, C Eğrisi

A11



A9N18359



A9N18369

Tip	In(A)	Referans	Fiyat (EUR)	Minimum sip. adedi
C120N 10 kA otomatik sigortalar				
1 kutup, C eğrisi	80	A9N18357	43,90	12
	100	A9N18358	50,20	12
	125	A9N18359	54,20	12
3 kutup, C eğrisi	80	A9N18365	159,00	4
	100	A9N18367	162,00	4
	125	A9N18369	174,00	4
C120H 15 kA otomatik sigortalar				
1 kutup, C eğrisi	80	A9N18446	51,90	1
	100	A9N18447	59,20	1
	125	A9N18448	63,30	1
3 kutup, C eğrisi	80	A9N18468	181,00	1
	100	A9N18469	191,00	1
	125	A9N18470	201,00	1

Not: C120N/H otomatik sigortaların yardımcı donanım ve aksesuarları için bakınız sayfa A14.

Acti 9 - C60H-DC Otomatik Sigortalar

C60H-DC, 6 kA C Eğrisi, DC Uygulamaları



A9N61511



A9N61531

Tip	In(A)	Referans	Fiyat (EUR)	Minimum sip. adedi
1 kutup	0,5	A9N61500	47,90	12
	1	A9N61501	39,10	12
	2	A9N61502	38,40	12
	3	A9N61503	38,40	12
	4	A9N61504	36,90	12
	5	A9N61505	36,90	12
	6	A9N61506	36,90	12
	10	A9N61508	34,00	12
	13	A9N61509	34,00	12
	15	A9N61510	34,00	12
	16	A9N61511	34,00	12
	20	A9N61512	34,00	12
	25	A9N61513	37,10	12
	30	A9N61514	37,10	12
	32	A9N61515	37,70	12
	40	A9N61517	44,20	12
	50	A9N61518	50,10	12
63	A9N61519	51,90	12	
2 kutup	0,5	A9N61520	83,00	6
	1	A9N61521	77,80	6
	2	A9N61522	77,40	6
	3	A9N61523	77,40	6
	4	A9N61524	73,40	6
	5	A9N61525	73,40	6
	6	A9N61526	72,60	6
	10	A9N61528	67,50	6
	13	A9N61529	67,50	6
	15	A9N61530	67,50	6
	16	A9N61531	67,50	6
	20	A9N61532	67,50	6
	25	A9N61533	73,90	6
	30	A9N61534	73,90	6
32	A9N61535	75,20	6	
40	A9N61537	88,10	6	
50	A9N61538	99,70	6	
63	A9N61539	103,70	6	

Not: C60H-DC otomatik sigortaların yardımcı donanım ve aksesuarları için bakınız sayfa A14.

Acti 9 - IID Kaçak Akım Koruma Röleleri

AC Tip , A Tip ve "SI" Tip

Life Is On

Schneider
Electric

A12



A9R41225



A9R41440



A9R61225



A9R61440

Tip	In(A)	Referans	Fiyat (EUR)
iID - AC sınıfı: AC kaçak akımlarına karşı			
2 kutup 30mA	25	A9R41225	51,90
	40	A9R41240	62,50
	63	A9R41263	68,20
	80	A9R11280	112,40
	100	A9R11291	171,00
4 kutup 30mA	25	A9R41425	73,70
	40	A9R41440	74,60
	63	A9R41463	87,30
	80	A9R11480	168,00
	100	A9R11491	273,00
2 kutup 300mA	25	A9R44225	49,00
	40	A9R44240	50,70
	63	A9R44263	60,40
	80	A9R14280	86,20
	100	A9R14291	136,10
4 kutup 300mA	25	A9R44425	68,50
	40	A9R44440	70,40
	63	A9R44463	80,10
	80	A9R14480	129,60
	100	A9R14491	224,00
2 kutup 300mA seçici	63	A9R15263	101,10
	80	A9R15280	154,00
	100	A9R15291	242,00
	40	A9R15440	128,60
	63	A9R15463	143,70
4 kutup 300mA seçici	80	A9R15480	259,00
	100	A9R15491	443,00
	2 kutup 10mA	16	A9R10216
	25	A9R10225	76,10
YENİ iID - A Tipi: AC ve titreşimli DC kaçak akımları algılar.			
2 kutup 30mA	25	A9R21225	57,10
	40	A9R21240	68,60
	63	A9R21263	74,90
4 kutup 30mA	25	A9R21425	93,50
	40	A9R21440	102,10
	63	A9R21463	170,00
	80	A9R21480	258,00
2 kutup 300mA	25	A9R24225	55,20
	40	A9R24240	57,20
	63	A9R24263	68,20
4 kutup 300mA	25	A9R24425	92,60
	40	A9R24440	92,80
	63	A9R24463	105,80
	80	A9R24480	171,00
iID - SI tip: Elektriksel bozulmalara ve parazitlere karşı bağışık, en ağır şartlarda (toz, kimyasal maddeler, nem) dahi üstün koruma			
2 kutup 30mA	25	A9R61225	72,30
	40	A9R61240	75,30
	63	A9R61263	99,00
4 kutup 30mA	25	A9R61425	101,10
	40	A9R61440	105,10
	63	A9R61463	122,10
	80	A9R31480	261,00
	100	A9R31491	425,00
4 kutup 300mA	125	A9R31492	1.097,00
	63	A9R34463	118,80
	100	A9R34491	360,00
2 kutup 300mA seçici	125	A9R34492	896,00
	40	A9R35240	172,00
	63	A9R35263	193,00
4 kutup 300mA seçici	100	A9R35291	374,00
	40	A9R35440	202,00
	63	A9R35463	224,00
2 kutup 10mA	80	A9R35480	380,00
	100	A9R35491	651,00
	25	A9R30225	106,10

Not: Yardımcı donanımlar ve aksesuarlar için bakınız sayfa A14.

Acti 9 - Kaçak Akım Koruma Röleleri

Vigi iC60 Kaçak Akım Koruma Modülleri

iDPN a-N Vigi Kaçak Akım Korumalı Otomatik Sigortalar

Life Is On

Schneider
Electric

A13



A9V41263

Tip	Kutup	Referans	Fiyat (EUR)	Minimum sip. adedi
Vigi iC60 kaçak akım koruma modülleri, AC sınıfı - 63A'e kadar tüm iC60 otomatik sigortalar ile birlikte kullanılır.				
Vigi iC60 30mA	2	A9V41263	103,20	1
	3	A9V41363	111,30	1
	4	A9V41463	129,60	1
Vigi iC60 300mA	2	A9V44263	95,60	1
	3	A9V44363	107,60	1
	4	A9V44463	125,30	1
Vigi iC60 kaçak akım koruma modülleri, SI tip - 63A'e kadar tüm iC60 otomatik sigortalar ile birlikte kullanılır.				
Vigi iC60 30mA	2	A9V61263	141,50	1
	3	A9V61363	155,00	1
	4	A9V61463	177,00	1
Vigi iC60 300mA	2	A9V65263	128,60	1
	3	A9V65363	149,10	1
	4	A9V65463	170,00	1

Not: 3 kutuplu Vigi modülleri dengeli yüklerde tercih edilmelidir. Örn: Motor yükü



A9D34616

Tip	In(A)	Referans	Fiyat (EUR)	Minimum sip. adedi
iDPNa Vigi, 4,5 kA kaçak akım korumalı otomatik sigortalar (Çift Visitrip pencerele monoblok ürün)				
1P + N, C eğrisi, 30 mA	6	A9D34606	68,10	1
	10	A9D34610	68,10	1
	16	A9D34616	67,00	1
	20	A9D34620	67,00	1
	25	A9D34625	67,00	6
	32	A9D34632	70,70	1
	40	A9D34640	70,70	1
iDPN N Vigi, 6 kA kaçak akım korumalı otomatik sigortalar (Çift Visitrip pencerele monoblok ürün)				
1P + N, C eğrisi, 30 mA	6	A9D31606	77,50	1
	10	A9D31610	77,50	1
	16	A9D31616	76,30	1
	20	A9D31620	76,30	1
	25	A9D31625	76,30	1
	32	A9D31632	80,50	1
	40	A9D31640	80,50	1
1P + N, C eğrisi, 300 mA	6	A9D41606	75,30	1
	10	A9D41610	75,30	1
	16	A9D41616	74,10	1
	20	A9D41620	74,10	1
	25	A9D41625	74,10	1
	32	A9D41632	78,10	1
	40	A9D41640	78,10	1
YENİ 3P+N, C eğrisi, 30mA	6	A9DE3706	138,30	1
	10	A9DE3710	138,30	1
	16	A9DE3716	136,10	1
	YENİ 20	A9DE3720	136,10	1
	25	A9DE3725	136,10	1
	32	A9DE3732	143,70	1
	40	A9DE3740	143,70	1
YENİ 3P+N, C eğrisi, 300mA	10	A9DE7710	136,10	1
	16	A9DE7716	134,00	1
	20	A9DE7720	134,00	1
	25	A9DE7725	134,00	1
	32	A9DE7732	141,50	1
	40	A9DE7740	141,50	1

Acti 9 - Elektriksel Yardımcı Donanımlar ve Aksesuarlar

Life Is On

Schneider Electric



A9A27003



A9A26904 - A9A26907 - A9A26909



A9A26960 - A9A26963 - A9A26946



A9A27001 - A9A27062 - A9A26975



LGY412548

YENİ
YENİ

Tip	Referans	Fiyat (EUR)	Minimum sip. adedi
iC60 ve iD için elektriksel yardımcı donanımlar			
iOF yardımcı kontak (1NA/1NK)	A9A26904	23,70	1
iSD alarm kontağı	A9A26907	32,40	1
iOF/SD+OF (OF+OF veya SD+OF)	A9A26909	44,30	1
iMN düşük gerilim bobini	A9A26960	79,50	1
iMNs gecikmeli düşük gerilim bobini	A9A26963	86,30	1
iMSU 275V yüksek gerilim bobini (nötr kopmalarına karşı)	A9A26500	86,90	1
iMX şönt açma bobini	A9A26476	55,00	1
iMX + OF şönt açma bobini + OF yardımcı kontak	A9A26946	65,60	1
OF yardımcı kontak (1NA/1NK)	A9N26904	21,90	1
SD alarm kontağı	A9N26907	30,30	1
OF/SD+OF (OF+OF veya SD+OF)	A9N26909	40,90	1

Aksesuarlar

Kilit aksesuarı (10'lu paket)	A9A26970	49,30	1
Vida koruyucuları (20 x 4 kutup - kesilebilir)	A9A26981	78,70	1
Terminal koruyucuları (2 x 1 kutup)	A9A26975	15,90	1
Kutuplar arası bariyer (ark önleyici, 10'lu paket)	A9A27001	17,40	1
9mm ara boşluk aksesuarı (5'li paket)	A9A27062	21,10	1
Soket kaidesi (kutup başına 1)	A9A27003	39,70	1

Pano içi dağıtım blokları

Linergy - 4P 63A 24 Delikli (üstten beslemeli)	LVS04040	134,00	1
Linergy - 4P 63A 24 Delikli (alttan beslemeli)	LVS04041	140,40	1
Linergy - 1P 125A 10 Delikli	LGY112510	46,70	1
Linergy - 1P 160A 13 Delikli	LGY116013	59,00	1
Linergy - 1P 250A 14 Delikli	LGY125014	76,10	1
Linergy - 4P 100A 28 Delikli	LGY410028	30,70	1
Linergy - 4P 125A 48 Delikli	LGY412548	49,60	1
Linergy - 4P 125A 60 Delikli	LGY412560	63,90	1
Linergy - 4P 160A 48 Delikli	LGY416048	92,50	1

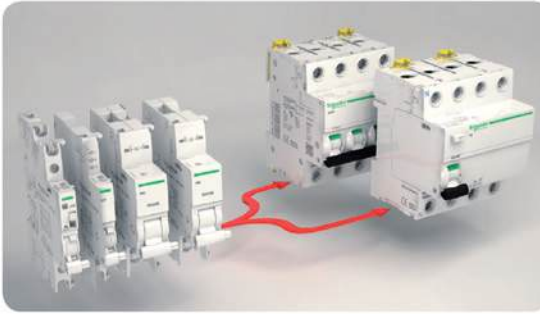

Tarak baralar

1 Kutup	12 Modül	A9XPH112	14,10	10
2 Kutup	12 Modül	A9XPH212	19,30	5
3 Kutup	12 Modül	A9XPH312	26,40	5
4 Kutup	12 Modül	A9XPH412	33,40	5
1 Kutup	24 Modül	A9XPH124	24,80	10
2 Kutup	24 Modül	A9XPH224	31,80	5
3 Kutup	24 Modül	A9XPH324	41,20	5
4 Kutup	24 Modül	A9XPH424	52,10	5

Tarak baralar için Aksesuarlar

Yan kapaklar (10'lu paket)	1P Tarak Baralar İçin	A9XPE110	8,90	1
	2P Tarak Baralar İçin	A9XPE210	9,30	1
	3P Tarak Baralar İçin	A9XPE310	10,60	1
	4P Tarak Baralar İçin	A9XPE410	12,40	1
Dış kaplama uçları (20'li paket)		A9XPT920	12,30	1
Yalıtkan konnektör	25 mm ² Kablo İçin	A9XPCM04	29,70	5

* 1 Modül: 18 mm

A14



16649



16633

YENİ



A9L16634



16332

Tip	Topraklama Sistemi	Iimp (kA) 10/350 µs	Up (kV)	Iscrr max (kA)	Referans	Fiyat (EUR)
-----	--------------------	------------------------	---------	----------------	----------	-------------

Tip1

Sabit ve kartuşlu tip AG parafudrları, tip1, B sınıfı, sınıf I, sayaç öncesi kullanım

PRD1 35r 1P	Hepsi	35	1,5	50	16649	437,00
PRD1 Master 3P + N	TT, TN-S	100	1,5	50	16363	1.047,00

Tip1 + Tip2

Sabit tip AG parafudrları, tip1, B sınıfı, sınıf I + tip2, C sınıfı, sınıf II I_{max} (kA) 8/20 µs

iPRF1 12,5r 1P + N	TT, TN-S	50	1,5	50	A9L16282	299,00
iPRF1 12,5r 3P	TN-C	12,5	1,5	50	A9L16382	486,00
iPRF1 12,5r 3P + N	TT, TN-S	50	1,5	50	A9L16482	547,00

Kartuşlu tip AG parafudrları, tip1, B sınıfı, sınıf I + tip2, C sınıfı, sınıf II

PRD1 25r 1P	TT, TN	25	1,5	25	16329	418,00
PRD1 25r 1P + N	TT, TN-S	100	1,5	25	16330	642,00
PRD1 25r 3P	TT, TN-C	25	1,5	25	16331	1.035,00
PRD1 25r 3P + N	TT, TN-S	100	1,5	25	16332	1.153,00

Tip1 ve Tip1 + Tip2 parafudrları için kartuş

C1 Master - 350	PRD1r Master faz için	1,5	16314	236,00
C1 25 - 350	PRD1 25r Tip1 faz için	1,5	16315	236,00
C2 40 - 250	PRD1 25r Tip2 faz için	1,4	16316	78,30
C1 Nötr - 350	PRD1r Master ve PRD1 25r için		16317	236,00



16314



16315



16316



16317

Not: - Sonunda "r" eki bulunan parafudrlar alarm kontaklıdır.

- Kullanacağınız parafudra ve panoda oluşabilecek maksimum kısa devre akımına (Isc) göre koordine seçilen en uygun koruma kesicisini (Kompakt devre kesici veya otomatik sigorta) öğrenmek için bakınız sayfa A17-A18-A19-A20.

Tip	Topraklama Sistemi	I _{max} [kA] 8/20 us	I _n [kA] 8/20 us	U _p (kV)	Referans	Fiyat (EUR)
-----	--------------------	----------------------------------	--------------------------------	---------------------	----------	-------------

Tip2

Kartuşlu tip AG parafudrlar, tip 2 - C sınıfı - Sınıf II (sayaç sonrası kullanım)



A9L16562



A9L16445



A9L16564



Yedek Kartuşlar

iPRD65r 1P	TT, TN	65	20	1,5	A9L65101	78,30
iPRD65r 1P+N	TT, TN-S	65	20	1,5	A9L65501	125,30
iPRD65r 3P	TN-C	65	20	1,5	A9L65301	177,00
iPRD65r 3P+N	TT, TN-S	65	20	1,5	A9L65601	236,00
iPRD40 1P	TT, TN	40	15	1,4	A9L40100	54,90
iPRD40r 1P	TT, TN	40	15	1,4	A9L40101	62,60
iPRD40 1P+N	TT, TN-S	40	15	1,4	A9L40500	109,10
iPRD40r 1P+N	TT, TN-S	40	15	1,4	A9L40501	117,80
iPRD40 3P	TN-C	40	15	1,4	A9L40300	132,90
iPRD40 3P+N	TT, TN-S	40	15	1,4	A9L40600	185,00
iPRD40r 3P+N	TT, TN-S	40	15	1,4	A9L40601	196,00
iPRD20 1P+N	TT, TN-S	20	5	1,1	A9L20500	103,30
iPRD20r 1P+N	TT, TN-S	20	5	1,1	A9L20501	111,30
iPRD20 3P	TN-C	20	5	1,1	A9L20300	116,70
iPRD20 3P+N	TT, TN-S	20	5	1,1	A9L20600	166,00
iPRD20r 3P+N	TT, TN-S	20	5	1,1	A9L20601	185,00

Tip3

Kartuşlu tip AG parafudrlar, tip 3 - D sınıfı - sınıf III (hassas yüke yakın kullanım)

iPRD8 1P	TT, TN	8	2,5	1,1	A9L08100	50,90
iPRD8 1P+N	TT, TN-S	8	2,5	1,1	A9L08500	105,70
iPRD8r 1P+N	TT, TN-S	8	2,5	1,1	A9L08501	113,40
iPRD8 3P	TN-C	8	2,5	1,1	A9L08300	117,80
iPRD8 3P+N	TT, TN-S	8	2,5	1,1	A9L08600	165,00
iPRD8r 3P+N	TT, TN-S	8	2,5	1,1	A9L08601	180,00

Kartuşlu tip iPRD serisi AG parafudrları için kartuş

iPRD 65-350	iPRD65 için			1,5	A9L65102	45,80
iPRD 40-350	iPRD40 için			1,6	A9L40102	44,90
iPRD Nötr	iPRD için				A9L00002	65,50

iPF K Tip 2 Parafudrlar

AG parafudrlar, tip 2 - C sınıfı - sınıf II (sayaç sonrası kullanım)

iPF 40 1P	TT, TN	40	15	1,4	A9L15686	45,00
iPF 40 1P+N	TT, TN-S	40	15	1,4	A9L15687	93,80
iPF 40 3P	TN-C	40	15	1,4	A9L15582	114,50
iPF 40 3P+N	TT, TN-S	40	15	1,4	A9L15688	172,00
iPF 20 1P	TT, TN	20	5	1,1	A9L15691	43,00
iPF 20 1P+N	TT, TN-S	20	5	1,1	A9L15692	89,70
iPF 20 3P	TN-C	20	5	1,1	A9L15597	109,10
iPF 20 3P+N	TT, TN-S	20	5	1,1	A9L15693	158,00

Not: - Sonunda "r" eki bulunan parafudrlar alarm kontaklıdır.

- Kullanacağınız parafudrda ve panoda oluşabilecek maksimum kısa devre akımına (I_{sc}) göre koordine seçilen en uygun koruma kesicisini (Kompakt devre kesici veya otomatik sigorta) öğrenmek için bakınız sayfa A17-A18-A19-A20.

A17



A9L16294



A9L16295



iQuick PRD kartuşlar

Tip	Topraklama Sistemi	I _{max} [kA] 8/20 us	I _n [kA] 8/20 us	Up (kV) 1,2/50 us	Referans	Fiyat (EUR)
-----	--------------------	-------------------------------	-----------------------------	-------------------	----------	-------------

Tip2

Sigorta korumalı kartuşlu tip AG parafudrları, Tip 2 - C Sınıfı - Sınıf II (sayaç sonrası kullanım)

iQuick PRD40r 1P+N	TT, TN-S	40	20	1,5	A9L16292	227,00
iQuick PRD40r 3P+N	TT, TN-S	40	20	1,5	A9L16294	375,00
iQuick PRD20r 1P+N	TT, TN-S	20	5	1,5	A9L16295	195,00
iQuick PRD20r 3P+N	TT, TN-S	20	5	1,5	A9L16297	343,00

Sigorta korumalı kartuşlu tip iQuick PRD serisi AG parafudrları için kartuş

iQuick PRD40r	40	20	1,4	A9L16310	68,40
iQuick PRD20r	20	5	1,2	A9L16311	67,10
Nötr (tüm iQuick PRD'ler için)				A9L16313	78,70

Not: - iQuick PRD serisi parafudrlar, yanındaki sigorta koruması sayesinde panodaki yangın riskini ortadan kaldırır, enerji sürekliliği ve bakım kolaylığı sağlar.
- Sigorta değerleri I_{cu} = 25 kA, C eğrisi, I_n = 40 A (iQuick PRD40r için), I_n = 25 A (iQuick PRD20r için).

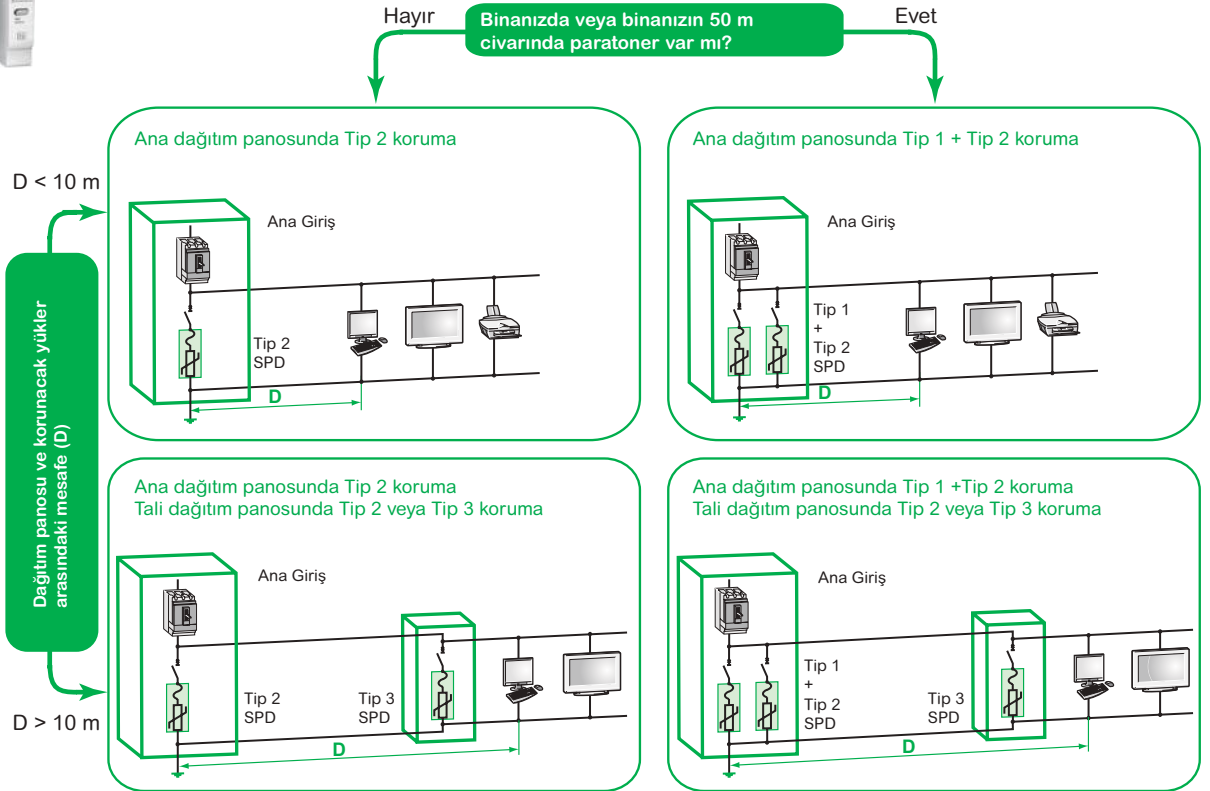

Parafudr bağlantısı

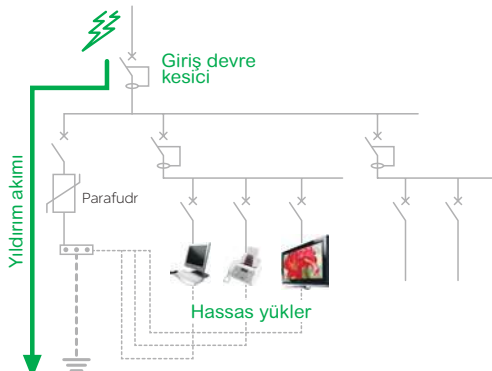

Kolay ve Etkili Parafudr Seçim Yöntemi

Life Is On

Schneider
Electric

A18

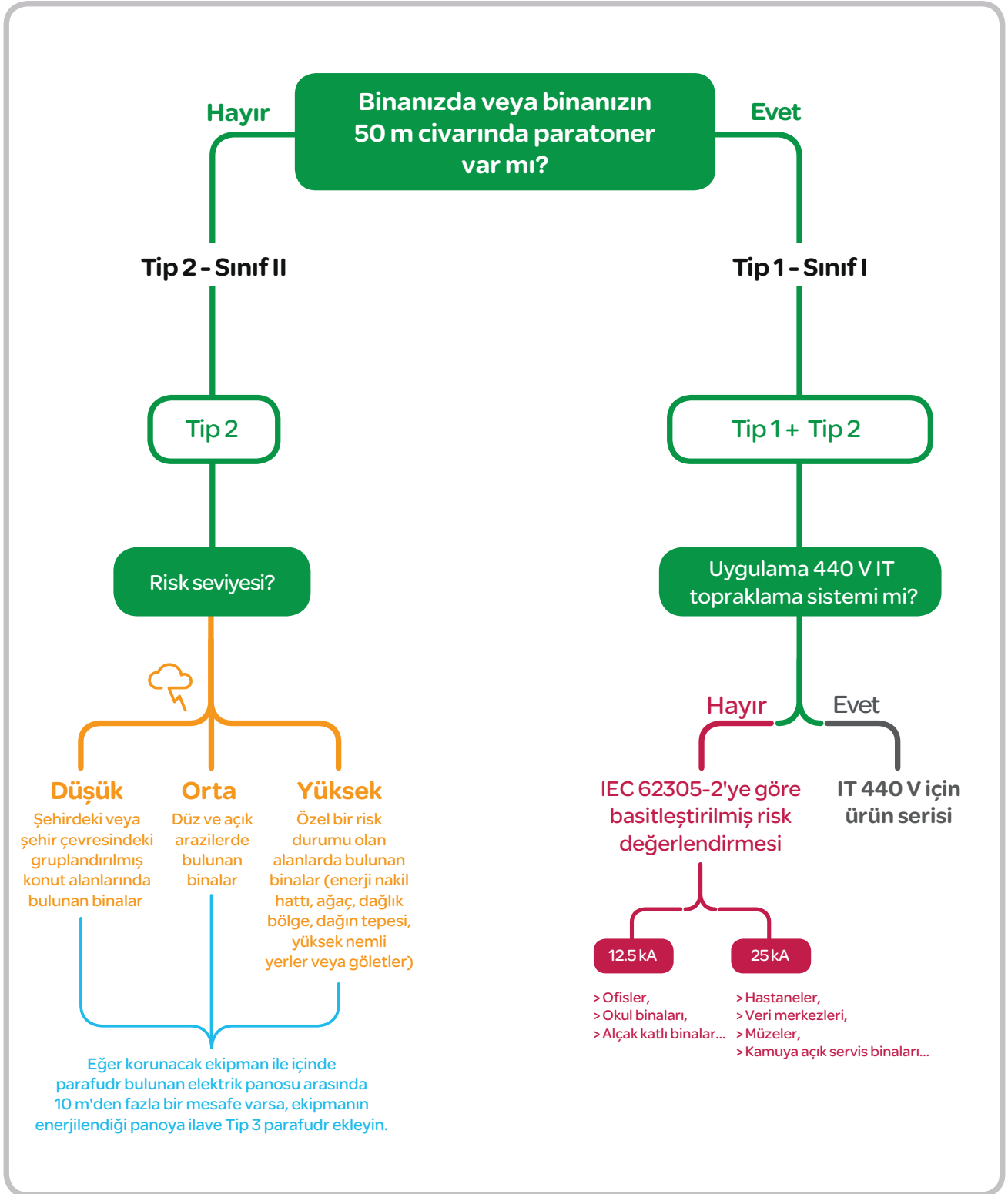

> Parafudr ve Koruma Cihazları Koordinasyonu Seçim Tablosu

A19

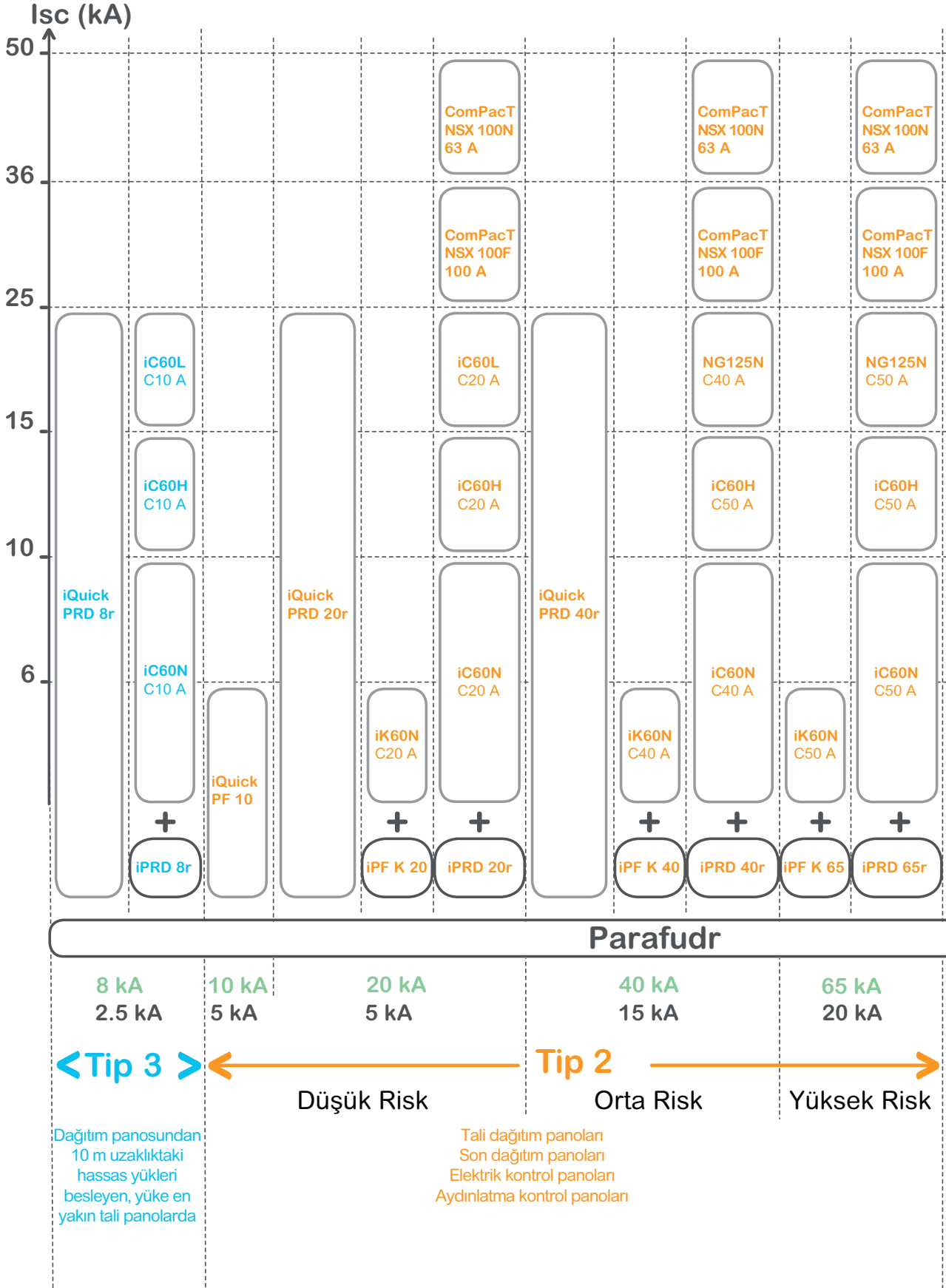

Not: Tüm otomatik sigortalar C eğrisidir.

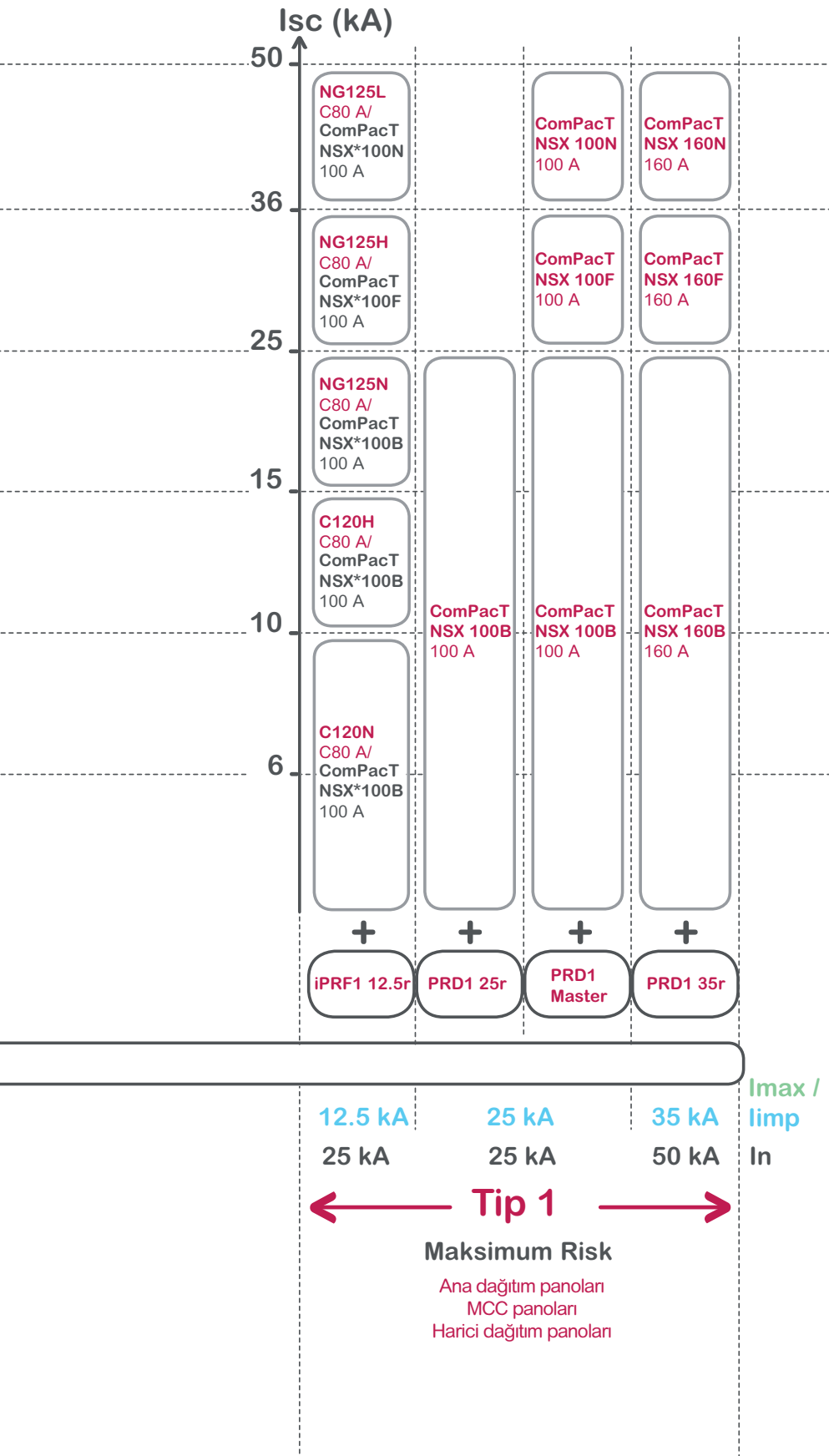

* Daha yüksek yıldırım darbe akımı dayanımı için ComPacT NSX tavsiye edilir.

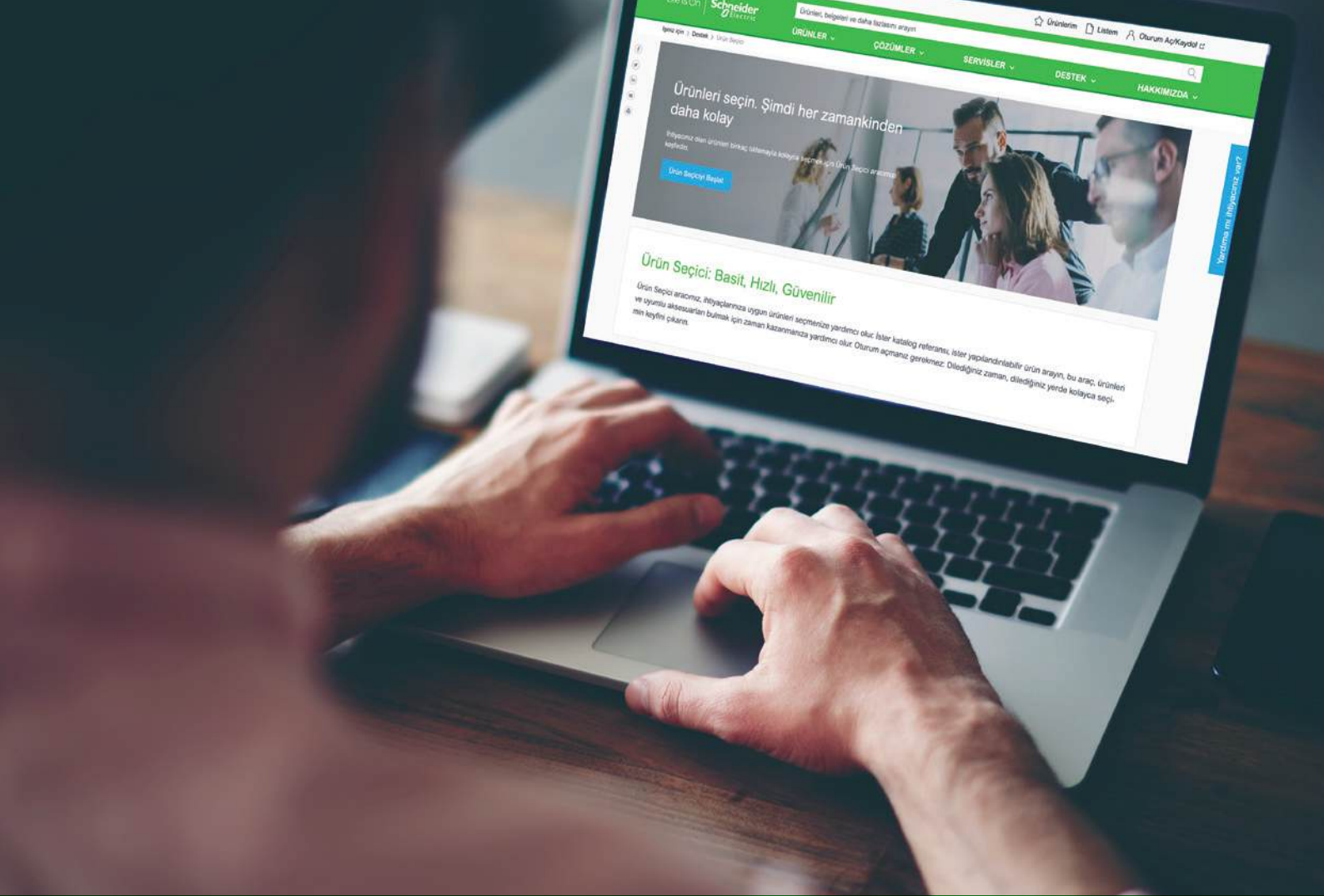

Ürün Seçmek İçin Saatler Harcamayın!



Çok Daha
Kolay



Çok Daha
Hızlı



Çok Daha
Güvenilir

Zamanınızı Önemsiyoruz!

İhtiyacınız olan ürün referanslarına, kolay ve hızlı ulaşabilmeniz için "Ürün Seçici" uygulamasını hazırladık.

Ürün Seçici nasıl kullanılır?

- > QR kodu okutun ya da Schneider Electric web sitesinde yer alan "Ürün Seçici" butonuna tıklayın.
- > Seçeneklerdeki şıkları doldurun.
- > Ürünü satın almak için seçiminizle devam edin.



Okut ve Keşfet

se.com/tr

Life Is On

Schneider
Electric



Müşterinizin İşletmesi ile 7/24 Bağlantıda Kalmasını Sağlayın



Ücretsiz akıllı telefon uygulaması



Gerçek zamanlı uyarı bildirimleri



Gerçek zamanlı enerji tüketim takibi



Uzaktan kontrol



EcoStruxure™ for Small Business uygulamasını Android ve Apple iOS cihazlarınıza indirerek EcoStruxure™ for Small Business teknolojisinin gücünü tecrübe edin.

Okut ve Keşfet



Acti 9 - Kontrol Ürünleri

Acti 9 - RCA Uzaktan Kapama Modülleri

Acti 9 - ARA Otomatik Kapama Modülleri

Acti9- Reflex iC60N Entegre Kontrol Devre Kescileri

Life Is On

Schneider
Electric

A23



A9C70124



A9C70134



A9C62416

Tip	Kutup	Referans	Fiyat (EUR)
-----	-------	----------	-------------

Acti 9-RCA uzaktan kapama modülleri

RCA Ti24 haberleşme modülü ile	1P/2P	A9C70122	389,00
RCA Ti24 haberleşme modülü ile	3P/4P	A9C70124	475,00

Acti 9-ARA otomatik kapama modülleri

ARA iC60	1P/2P	A9C70132	475,00
ARA iC60	3P/4P	A9C70134	518,00
ARA iID	2P	A9C70342	475,00
ARA iID	4P	A9C70344	518,00

Tip	In (A)	Referans	Fiyat (EUR)
-----	--------	----------	-------------

iC60N, 10 kA, C eğrisi Ti24 haberleşme modülü ile

2 Kutup	10	A9C62210	375,00
	16	A9C62216	375,00
	25	A9C62225	375,00
	40	A9C62240	411,00
3 Kutup	10	A9C62310	423,00
	16	A9C62316	423,00
	25	A9C62325	423,00
	40	A9C62340	475,00
4 Kutup	10	A9C62410	513,00
	16	A9C62416	513,00
	25	A9C62425	513,00
	40	A9C62440	561,00

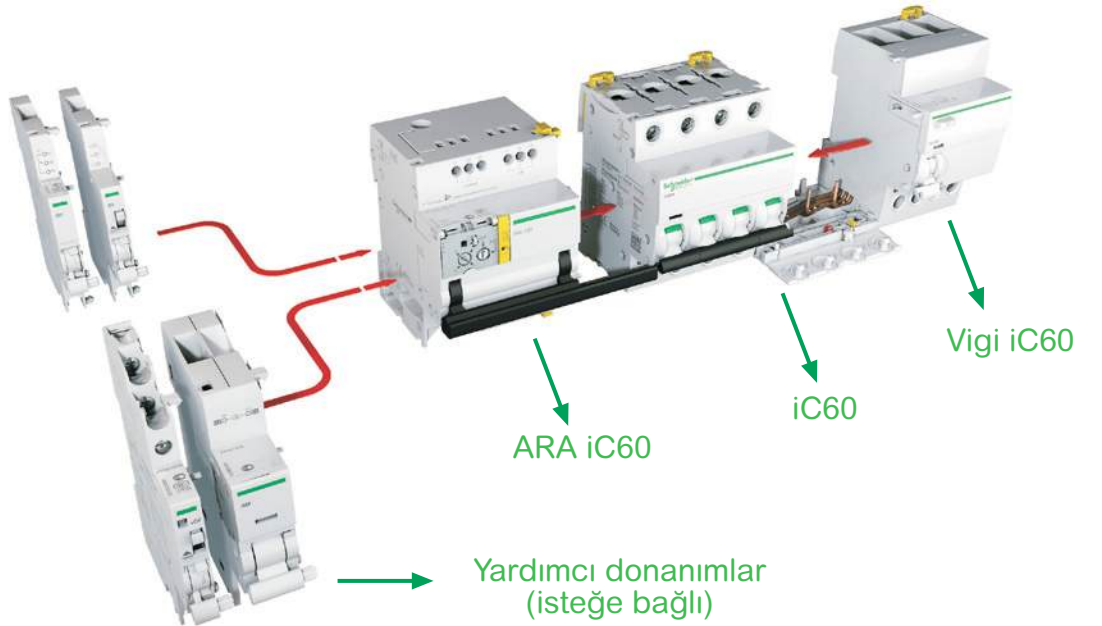

Not:

- ARA Otomatik Kapama Modülleri, iC60 otomatik sigortalı ve iID kaçak akım koruma modülleri ile birlikte kullanılır.
- RCA Uzaktan Kapama Modülleri, sadece iC60 otomatik sigortalı kullanılır.
- Cihazın sol tarafına maksimum 2 adete kadar yardımcı donanım ilave edilebilir.
- Yardımcı donanımların seçimi için lütfen 444 30 30 Müşteri Destek Merkezi'ni arayınız.

Acti 9 - Kontrol Ürünleri

Darbe Akım Anahtarları, Sessiz Kontaktörler

Life Is On

Schneider
Electric



A9C30811

Tip	In(A)	V AC	V DC	Referans	Fiyat (EUR)	Minimum sip. adedi
-----	-------	------	------	----------	-------------	--------------------

A24

iTL - Darbe Akım Anahtarları: Aydınlatma Devrelerinin Birden Fazla Butonla Kumandası İçin

Tip	In(A)	V AC	V DC	Referans	Fiyat (EUR)	Minimum sip. adedi
1 Kutup	16	230..240	110	A9C30811	33,70	12
		24	12	A9C30111	57,70	12
		48	24	A9C30211	61,10	12
2 Kutup	16	230..240	110	A9C30831	41,20	12
		24	12	A9C30812	57,20	12
		48	24	A9C30212	77,60	12
3 Kutup	16	230..240	110	A9C30831 + A9C32836	<i>bkz. ürün fiyatları</i>	12
		24	12	A9C30811 + A9C32816	<i>bkz. ürün fiyatları</i>	12
		48	24	A9C30831 + 2 x A9C32836	<i>bkz. ürün fiyatları</i>	12
4 Kutup	16	230..240	110	A9C30814	104,90	6
		32	230..240	110	A9C30831 + 3 x A9C32836	<i>bkz. ürün fiyatları</i>

iTLI - Enversör darbe akım anahtarları

Tip	In(A)	V AC	V DC	Referans	Fiyat (EUR)	Minimum sip. adedi
1 Kutup (1NA + 1NK)	16	230..240	110	A9C30815	45,30	12
		24	12	A9C30115	81,80	12
		48	24	A9C30215	81,70	12

iETL - Genişleme kontak blokları, iTL ve iTLI için

Tip	In(A)	V AC	V DC	Referans	Fiyat (EUR)	Minimum sip. adedi
1 Kutup	32	230..240	110	A9C32836	48,90	8
2 Kutup	16	230..240	110	A9C32816	54,30	8

Yardımcı donanımlar

Tip	İçerik	Referans	Fiyat (EUR)	Minimum sip. adedi
iATLs	Gösterge yardımcı kontak	A9C15405	38,80	12
iATLc+s	Merkezi kontrol ve yardımcı kontak	A9C15409	74,20	8
iATLz	Işıklı butonlar ile kontrol (her 3mA için 1 adet)	A9C15413	31,90	12
iATEt	Zaman gecikmesi	A9C15419	155,00	12



A9C20731

Tip	In(A)	Kontak	Kumanda gerilimi (V AC)	Referans	Fiyat (EUR)	Minimum sip. adedi
-----	-------	--------	-------------------------	----------	-------------	--------------------

iCT - Sessiz Kontaktörler (AC1 sınıfı)

Tip	In(A)	Kontak	Kumanda gerilimi (V AC)	Referans	Fiyat (EUR)	Minimum sip. adedi
1 Kutup	16	1NA	230..240	A9C22711	28,30	12
	25	1NA	230..240	A9C20731	31,70	12
2 Kutup	16	2NA	230..240	A9C22712	36,30	12
	16	1NA + 1NK	230..240	A9C22715	41,80	12
	25	2NA	230..240	A9C20732	43,10	12
	25	2NK	230..240	A9C20736	43,10	12
	40	2NA	220..240	A9C20842	87,10	6
	63	2NA	220..240	A9C20862	132,90	12
2 Kutup (manuel kontrollü)	25	2NA	230..240	A9C21732	47,40	12
3 Kutup	16	3NA	220..240	A9C22813	45,70	6
	25	3NA	220..240	A9C20833	52,20	6
	40	3NA	220..240	A9C20843	101,50	4
	63	3NA	220..240	A9C20863	156,00	12
4 Kutup	25	4NA	220..240	A9C20834	53,20	6
	25	2NA + 2NK	220..240	A9C20838	58,40	12
	40	4NA	220..240	A9C20844	110,20	4
	40	4NK	220..240	A9C20847	110,20	12
	63	4NA	220..240	A9C20864	167,00	12
	63	4NK	220..240	A9C20867	167,00	12
	63	2NA + 2NK	220..240	A9C20868	167,00	12
	63	3NA + 1NK	220..240	A9C20869	159,00	12

A25



A9E18032



A9E18325



A9S65163



A9S65492

Tip	Kontak	Renk	Gerilim	Referans	Fiyat (EUR)	Minimum sip. adedi
-----	--------	------	---------	----------	-------------	--------------------

iPB - Butonlar

Tekli	1 NK	Gri	-	A9E18030	19,80	12
	1 NK	Kırmızı	-	A9E18031	19,80	12
	1 NA	Gri	-	A9E18032	20,80	12
	1 NA + 1NK	Gri	-	A9E18033	27,00	12
Çiftli	1NA / 1NK	Yeşil / Kırmızı	-	A9E18034	29,40	12
	1 NA / 1NA	Gri / Gri	-	A9E18035	29,40	12
Tekli + ışıklı	1NA	Gri + yeşil ışık	110..230 V AC	A9E18036	32,20	12
	1 NK	Gri + kırmızı ışık	110..230 V AC	A9E18037	32,20	12
	1 NA	Gri + yeşil ışık	12..48 V AC/DC	A9E18038	32,20	1
	1 NK	Gri + kırmızı ışık	12..48 V AC/DC	A9E18039	32,20	12

iIL - Sinyal Lambaları

Tekli	Kırmızı	A9E18320	13,20	12
	Yeşil	A9E18321	13,20	12
	Sarı	A9E18324	13,20	12
Çiftli	Yeşil / Kırmızı	A9E18325	22,10	12
Flaşlı (0,5 sn frekanslı)	Kırmızı	A9E18326	112,40	1
Trifaze gerilim varlığı (230..400 V AC)	Kırmızı	A9E18327	63,90	12

iSW - Yük Ayırıcılar

		In (A)			
iSW	1 Kutup	63	A9S65163	13,20	12
		125	A9S65192	25,60	12
	2 Kutup	63	A9S65263	32,30	6
		125	A9S65292	50,20	6
	3 Kutup	63	A9S65363	43,10	4
		125	A9S65392	85,90	4
	4 Kutup	63	A9S65463	71,70	3
		125	A9S65492	100,30	3

Not: Otomatik sigortayla beraber kullanımı durumunda iSW yük ayırıcıların kısa devre dayanımı kapasitesi 10 kA'dır.

Acti 9 - Kontrol Ürünleri

Butonlar, Sinyal Lambaları, Anahtarlar
Kontrol Kumanda Ürünleri

Life Is On

Schneider
Electric

A26



15336

Tanım	Kontak	Kanal Sayısı	Rezerv Süresi	Referans	Fiyat (EUR)	Minimum sip. adedi
IH programlı elektromekanik zaman saatleri (dağıtım, aydınlatma ve ısıtma devrelerinin zamana bağlı kumandası için)						
IH 24 saat, 18 mm	ON/OFF	1	-	15335	52,80	1
IH 24 saat, 18 mm	ON/OFF	1	100 saat	15336	54,60	1
IH 7 gün, 18 mm	ON/OFF	1	100 saat	15331	99,80	1
IH 24 saat, 54 mm	Enversör	1	150 saat	CCT15365	81,50	1
IH 7 gün, 54 mm	Enversör	1	150 saat	CCT15367	103,30	1



CCT15551

IHP programlı dijital zaman saatleri						
IHP 7 gün, 18 mm	ON/OFF	1	3 yıl	CCT15854	139,40	1
IHP+ 7 gün, 45 mm ⁽¹⁾	ON/OFF	1	6 yıl	CCT15551	192,00	1
IHP+ 7 gün, 45 mm ⁽¹⁾	ON/OFF	2	6 yıl	CCT15553	212,00	1



CCT15225

Bilgisayar için USB bağlantısı				CCT15860	197,00	1
--------------------------------	--	--	--	--------------------------	--------	---

⁽¹⁾ Programlanabilir data anahtarı ile birlikte teslim edilmektedir.



CCT15285

IC astronomik dijital zaman saati*						
IC Astro, 7 gün, 45 mm	ON/OFF	2	6 yıl	CCT15225	178,00	1
IC Astro, 7 gün, 45 mm	ON/OFF	2	6 yıl	CCT15245	248,00	1

* Bulduğunuz coğrafi konuma göre hesapladığı güneş doğuş ve batış saatlerini kullanarak programlama imkânı sunar. Isıtma, yol ve bahçe aydınlatmaları gibi sistemlerde kullanılır.

Fotosel						
2 - 200 lux eşik ayarlı, 10 A				CCT15285	129,60	1



15363

Merdiven otomatığı						
Elektromekanik 1-7 dk. ayarlı, 16 A kontak çıkışı				15363	45,80	1

Ray tipi modüler priz	Bağlantı		In (A)			
Topraklı priz	2P+E	45 mm	16	A9A15310	15,30	1
Topraklı priz ışıklı	2P+E	45 mm	16	A9A15035	25,50	1



A9A15310

A27



EZ9F23116



EZ9F23116



EZ9F43216



EZ9F43316



EZ9F43416

Tip	In (A)	Referans	Fiyat (EUR)	Min. Sip. Adedi
Easy9 4,5kA B eğrisi				
1 Kutup	6	EZ9F14106	5,00	12
	10	EZ9F14110	4,20	12
	16	EZ9F14116	4,20	12
	20	EZ9F14120	4,20	12
	25	EZ9F14125	4,20	12
	32	EZ9F14132	5,20	12
	40	EZ9F14140	6,20	12
3 Kutup	16	EZ9F14316	14,70	12
	25	EZ9F14325	14,70	12
	32	EZ9F14332	15,30	12
	40	EZ9F14340	15,80	12
Easy9 4,5kA C eğrisi				
	6	EZ9F34106	5,10	12
	10	EZ9F34110	4,30	12
	16	EZ9F34116	4,30	12
	20	EZ9F34120	4,30	12
	25	EZ9F34125	4,30	12
	32	EZ9F34132	5,30	12
	40	EZ9F34140	6,30	12
	50	EZ9F34150	8,10	12
	63	EZ9F34163	9,40	12
2 kutup	6	EZ9F34206	16,40	6
	10	EZ9F34210	16,40	6
	16	EZ9F34216	16,70	6
	20	EZ9F34220	16,40	6
	25	EZ9F34225	16,40	6
	32	EZ9F34232	17,10	6
	40	EZ9F34240	17,70	6
	50	EZ9F34250	23,40	6
	63	EZ9F34263	25,40	6
3 kutup	6	EZ9F34306	21,40	4
	10	EZ9F34310	19,80	4
	16	EZ9F34316	19,80	4
	20	EZ9F34320	19,80	4
	25	EZ9F34325	19,80	4
	32	EZ9F34332	22,20	4
	40	EZ9F34340	24,60	4
	50	EZ9F34350	28,80	4
63	EZ9F34363	31,30	4	
4 kutup	6	EZ9F34406	29,10	3
	10	EZ9F34410	27,40	3
	16	EZ9F34416	27,40	3
	20	EZ9F34420	27,40	3
	25	EZ9F34425	27,40	3
	32	EZ9F34432	28,20	3
	40	EZ9F34440	30,60	3
	50	EZ9F34450	40,40	3
63	EZ9F34463	43,00	3	
Easy9 3kA C eğrisi				
1 kutup	2	EZ9F43102	7,80	12
	4	EZ9F43104	7,80	12

Not: Easy9 3kA C eğrisi 2A ve 4A referansları satışları devam etmektedir.

Not: Easy9 4,5kA B eğrisi otomatik sigortaların diğer kutupları için lütfen 444 30 30 Müşteri Destek Merkezi'ni arayınız.



EZ9R05225

Tip	In (A)	Mevcut Referans	Yeni Referans	Fiyat (EUR)	Min. Sip. Adedi
Easy9 kaçak akım koruma röleleri					
2 Kutup 30 mA	25	EZ9R05225	EZ9R34225	38,60	1
	40	EZ9R05240	EZ9R34240	40,20	1
	63	EZ9R05263	EZ9R34263	50,00	1
2 Kutup 300 mA	40	EZ9R63240	EZ9R64240	36,70	1
	63	-	EZ9R64263	44,30	1
4 Kutup 30 mA	25	EZ9R05425	EZ9R34425	51,50	1
	40	EZ9R05440	EZ9R34440	53,20	1
	63	EZ9R05463	EZ9R34463	61,70	1
4 Kutup 300 mA	25	EZ9R63425	-	45,50	1
	40	EZ9R63440	EZ9R64440	47,90	1
	63	EZ9R63463	EZ9R64463	54,00	1

Not: Easy9 kaçak akım koruma rölesi referans kodları yenilenmekte olup, 31.12.2025'e kadar her 2 referans grubu da ticaridir. 01.01.2026 itibariyle ise sadece 'Yeni Referans'lar ticari olacaktır.



EZ9L33720

Tip	I _{max} (kA) 8/20 us	In [kA] 8/20 us	Referans	Fiyat (EUR)	Min. Sip. Adedi
Easy9 parafudrlar, tip 2 - C sınıfı - sınıf II (sayaç sonrası kullanım)					
1P+N	20	10	EZ9L33620	77,40	1
3P	20	10	EZ9L33345	100,60	1
3P+N	20	10	EZ9L33720	111,30	1
3P+N	45	20	EZ9L33745	117,80	1

Not: Easy9 10kA kesme kapasiteli otomatik sigortalarda 2 kutup ve 4 kutup için satış temsilciniz ile iletişime geçiniz.



EZ9C32240

YENİ

Tip	A (In)	Kumanda Gerilimi	Kontakt	Referans	Fiyat (EUR)	Min. Sip. Adedi
Easy9 Sessiz Kontaktör						
	20	230/240V AC	2NO	EZ9C32220	28,20	1
	40	230/240V AC	2NO	EZ9C32240	50,70	1
	40	230/240V AC	4NO	EZ9C32440	84,60	1
Easy 9 Darbe Akım						
	16 A	230 V AC	1NO	EZ9C33116	28,20	1

YENİ





Entegre ve Kutulu Motor Yolvericiler



Verimliliğinizi Bir Üst
Seviyeye Taşıyın



se.com/tr

Life Is On

Schneider
Electric

TeSys
 #1
worldwide

TeSys Island ile Yük Yönetiminde Dijital Çağ Sizi Bekliyor.

TeSys Island'ın dijital özellikleri sayesinde, tasarım aşamasından kurulum ve devreye almaya, işletmeden servise kadar tüm **makine yaşam döngüsü** boyunca benzersiz bir deneyim sunuyoruz.



- Online ürün seçici ile hızlı ve hatasız ürün seçimi
- Standart çözümlere kıyasla 6 kat daha az stok



- Fonksiyon odaklı Avatar teknoloji ile hızlı kurulum
- Tek bir noktadan haberleşme bağlantısı ile kablolmadan avantaj



- Önleyici bakım fonksiyonu
- Hızlı yeniden başlatma
- Ön alarm sistemleri
- Uzaktan açma/kapama



TeSys Island hakkında daha detaylı bilgi almak ve ürün seçiciyi keşfetmek için web sitemizi ziyaret edebilirsiniz.

Okut ve Keşfet

Life Is On 

Schneider
Electric 



TPRBCEIP



TPRAN2X1



TPRST0**



TPRSS0**

		Referans	Fiyat (EUR)	Min. Sip. Adedi
Haberleşme modülleri				
EtherNet IP / Modbus TCP		TPRBCEIP	413,00	1
Profibus DP		TPRBCPFB	413,00	1
Profinet		TPRBCPFN	413,00	1
Giriş çıkış modülleri				
Dijital I/O	4 giriş 2 çıkış	TPRDG4X2	144,20	1
Analog I/O	2 giriş 1 çıkış	TPRAN2X1	292,00	1
Standart yolvericiler				
Anma akımı (A) =< 440V AC3	Termik akım aralığı (A)	Maksimum güç (kW)		
9 A	0.18 - 9 A	4 kW	TPRST009	173,00
25 A	0.5 - 25 A	11 kW	TPRST025	226,00
38 A	0.76 - 38 A	18,5 kW	TPRST038	310,00
65 A	3.35 - 65 A	30 kW	TPRST065	607,00
66 A	4 - 80 A	37 kW	TPRST080	650,00
Emniyet yolvericiler (SIL)				
Anma akımı (A) =< 440V AC3	Termik akım aralığı (A)	Maksimum güç (kW)		
9 A	0.18 - 9 A	4 kW	TPRSS009	198,00
25 A	0.5 - 25 A	11 kW	TPRSS025	260,00
38 A	0.76 - 38 A	18,5 kW	TPRSS038	356,00
65 A	3.35 - 65 A	30 kW	TPRSS065	698,00
66 A	4 - 80 A	37 kW	TPRSS080	746,00
Güç arayüz modülleri				
Anma akımı (A) =< 440V AC3	Termik akım aralığı (A)	Maksimum güç (kW)		
9 A	0.18 - 9 A	4 kW	TPRPM009	188,00
38 A	0.76 - 38 A	18,5 kW	TPRPM038	234,00
80 A	4 - 80 A	37 kW	TPRPM080	427,00
Sistem arayüz modülleri				
Voltaj arayüz modülü ⁽¹⁾		TPRVM001	318,00	1
SIL arayüz modülü ⁽²⁾		TPRSM001	233,00	1

B2

⁽¹⁾ Voltaj, enerji ve güç görüntüleme amacı ile kullanılmaktadır.

⁽²⁾ Emniyet yolvericilerinden sonra kullanılması gereken arayüz modülüdür.

*TeSys Island haberleşme modülü üzerinden 24V DC güç beslemesi ile çalışmaktadır.

**TeSys Island termik korumaya sahiptir, manyetik koruma için GV2 ve GV3 serisi motor koruma şalterlerinden seçim yapılmalıdır.

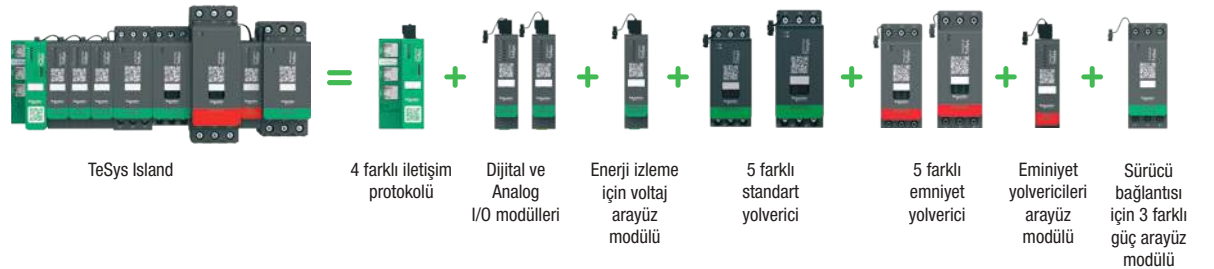

TeSys T'nin Ötesinde: Yeni, Modüler ve Daha Akıllı Yapısıyla TeSys Tera Akıllı Motor Yönetim Sistemi

B3

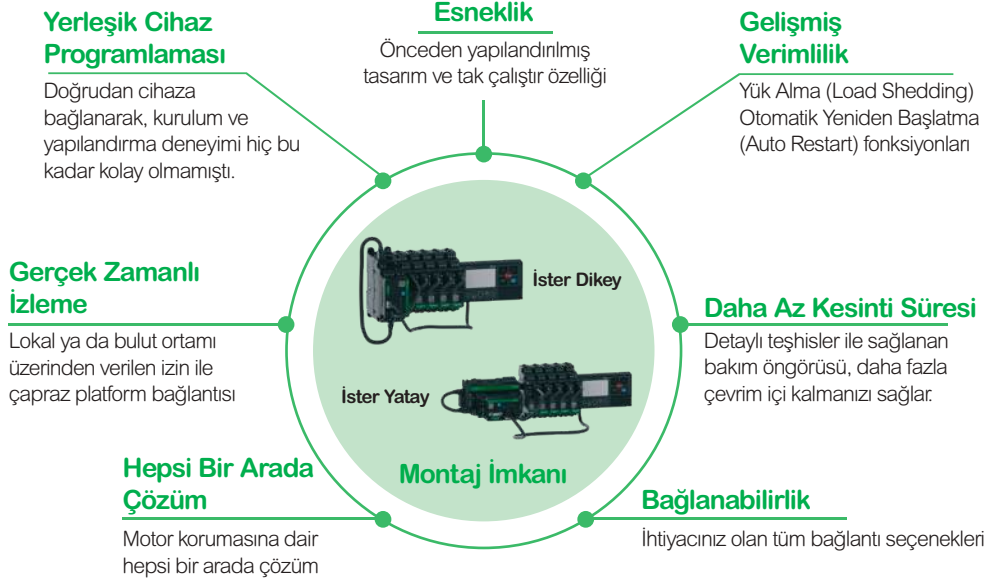

Ana Ünite



Haberleşme Protokolü Seçenekleri

- PROFIBUS DP
- Ethernet/IP
- MODBUS
- MODBUS TCP/IP
- PROFINET

Besleme Gerilimi Seçenekleri

- 100-240 VAC/DC +/- 15%
- 24VDC +/- 20%

Çalışma Sıcaklığı

- -20 °C ile +70 °C arası

Ana Ünite Fonksiyonları*

- 4 Adet 24 V DC Dijital Giriş
- 3 Röle Çıkışı (2 Programlanabilir Çıkış + 1NA+1NK)
- 1 Sıcaklık Sensörü Girişi (RTD/PTC)

Sensör

(Akım Trafosu)



Sensör 1 & 2
LTMTCTV3L



Sensör 3
LTMTCTV70L



Yatay Sensör
(Yatay Tüm Sensörler Aynı Ölçülerdedir)
LTMTCTV100T

Modül	Akım Aralığı	Voltaj Aralığı	Frekans Aralığı	Güç Faktörü
Sensör 1 (Yatay ya da Dikey)	0.3 - 3A	60 690 VAC	45 - 65Hz	0.4 - 1.0
Sensör 2 (Yatay ya da Dikey)	2.5 - 25A			
Sensör 3 (Dikey)	7 - 70A*			
Sensör 4 (Yatay)	10 - 100A**			

*Sadece Dikey Varyasyonda Geçerlidir.

**Sadece Yatay Varyasyonda Geçerlidir.

Eklenti Modülleri



En fazla 5 adede kadar eklenti modülü bağlanabilir

- 4 Dijital Giriş + 2 Dijital Çıkış (AC/DC) Modülü (maks. 5 adet)
- 6 Dijital Giriş (AC/DC) Modülü (maks. 4 adet)
- 2 Analog Giriş + 1 Analog Çıkış (0 – 20mA) (maks. 2 adet)
- Toprak Hatası + 2 Dijital Giriş + 2 Dijital Çıkış (AC/DC) – Toprak Hatası Modülü (maks. 1 adet, sadece dikey sensör ile)
- 3 Sıcaklık Girişi (PT100/PT1000/KTY83/KTY84/NTC) – Sıcaklık Giriş Modülü (en fazla 3 analog olacak şekilde maks. 5 adet)

Kontrol Operatör Ünitesi



LTMTCUF - HMI

(TeSys T'den Donanım ve Yazılım Yükseltmeleri ile Yeniden Kullanım)

“TeSys Tera akıllı motor yönetimi sisteminin kullanılabilmesi adına 1 adet “Ana Modül”, 1 adet “Sensör Modülü” ve de “Sensör Kablosu” ürünlerinin birlikte kullanılması gerekmektedir. “Eklenti Modülü” kullanıldığı takdirde modül başına 1 adet “Eklenti Modülü Kablosu” kullanılması gerekmektedir.”

Referans	Haberleşme Protokolü	Voltaj Aralığı	Fiyat (EUR)	Min. Sipariş Adedi	
Ana Modül					
LTMTMBD	Modbus	24 V DC	753,00	1	
LTMTMFM	Modbus	240 V AC/DC	670,00	1	
LTMTPBDB	Profibus	24 V DC	1.036,00	1	
LTMTPFM	Profibus	240 V AC/DC	933,00	1	
Sensör (Akım Trafosu)					
	Ölçüm Tipi	Montaj Şekli	Akım Aralığı (A)	Fiyat (EUR)	Min. Sipariş Adedi
LTMTCT3T	Akım Ölçümlü	Yatay	0.3-3 A	308,00	1
LTMTCT25T	Akım Ölçümlü	Yatay	2.5-25 A	308,00	1
LTMTCT100T	Akım Ölçümlü	Yatay	10-100 A	308,00	1
LTMTCTV3T	Akım + Voltaj Ölçümlü	Yatay	0.3-3 A	354,00	1
LTMTCTV25T	Akım + Voltaj Ölçümlü	Yatay	2.5-25 A	354,00	1
LTMTCTV100T	Akım + Voltaj Ölçümlü	Yatay	10-100 A	354,00	1
Eklenti Modülü					
	Modül Tipi		Fiyat (EUR)	Min. Sipariş Adedi	
LTMTIN42BD	4 DI + 2 DO DC		308,00	1	
LTMTIN42FM	4 DI + 2 DO DC		308,00	1	
LTMTAN21	2 AI + 1 AO		228,00	1	
LTM9BPS	Bypass Anahtarı		Fiyat sorunuz.	1	
Aksesuar					
	Ürün Açıklaması		Fiyat (EUR)	Min. Sipariş Adedi	
TCSMCNAM3M002P	USB - RJ45 Programlama Kablosu		Endüstri fiyat listesine bakınız.	1	
LTMTCUF	HMI Modülü		539,00	1	
LTMT9RJ105	Sensör modülü kablosu (0.5 metre)		11,90	1	
LTMT9RJ1015	Sensör modülü kablosu (0.15 metre)		11,90	1	
LTMT9RJ401	Eklenti Modülü Kablosu (0.1 metre)		22,70	1	
Toroid Akım Trafolar					
	(100A'dan Yüksek Uygulamalar İçin)	Primer (A) Ürün	Sekonder (A)	Fiyat (EUR)	Min. Sipariş Adedi
LT6CT1001		100		179,00	1
LT6CT2001		200		179,00	1
LT6CT4001		400		197,00	1
LT6CT8001		800		382,00	1

TeSys T vs. TeSys Tera Dönüşüm Tablosu

Life Is On

Schneider
Electric

B7

TeSys T	TeSys Tera
HMI Eklentisi	HMI Eklentisi
LTMCUF	LTMCUF
	Sensör Kabloları
	LTMT9RJ105
	LTMT9RJ1015
	Eklenti Modülü Kablosu
	LTMT9RJ401
Bypass Anahtarı	Bypass Anahtarı
LTM9BPS	LTM9BPS
Programlama Kablosu	Programlama Kablosu
TCSMCNAM3M002P	TCSMCNAM3M002P
TeSys T [Tera'da Muadili Olmayacaklar]	Ana Ünite
LTM9F	Muadili Yoktur
LTMC004	Muadili Yoktur
LTMR08CBD	Muadili Yoktur
LTMR08CFM	Muadili Yoktur
LTMR08DBD	Muadili Yoktur
LTMR08DFM	Muadili Yoktur
LTMR100CBD	Muadili Yoktur
LTMR100CFM	Muadili Yoktur
LTMR100DBD	Muadili Yoktur
LTMR100DFM	Muadili Yoktur
LTMR27CBD	Muadili Yoktur
LTMR27CFM	Muadili Yoktur
LTMR27DBD	Muadili Yoktur
LTMR27DFM	Muadili Yoktur



LUB... + kontrol üniteleri



LU2B...

Yol verme	Maksimum güç	Maksimum akım	Referans	Fiyat* (EUR)	Min. Sip. Adedi
Baz üniteler					
DOL	5.5 kW	12A	LUB12	173,00	1
DOL	15 kW	32A	LUB32	198,00	1
DOL	18.5 kW	38A	LUB38	213,00	1
Enversör	5.5 kW	12A	LU2B12..	516,00	1
Enversör	15 kW	32A	LU2B32..	584,00	1
Enversör	18.5 kW	38A	LU2B38...*	631,00	1
Termik manyetik kontrol üniteleri (50 kA kesme kapasitesi) ⁽¹⁾ + Faz kaybı ve faz dengesizliği koruması					
Standart					
Termik akım aralığı (A)					
Klas 10 trifaze	0.15 - 0.6		LUCAX6..	109,00	1
	0.35 - 1.4		LUCA1X..	111,60	1
	1.25 - 5		LUCA05..	112,60	1
	3 - 12		LUCA12..	121,20	1
	4.5 - 18		LUCA18..	125,20	1
	8 - 32		LUCA32..	171,00	1
	9.5 - 38		LUCA38...*	197,00	1
Manyetik					
Yumuşak yolverici veya hız kontrol cihazı akım aralığı (A)					
Klas 10 trifaze	0.15 - 0.6		LUCLX6..	109,00	1
	0.35 - 1.4		LUCL1X..	111,60	1
	1.25 - 5		LUCL05..	112,60	1
	3 - 12		LUCL12..	121,20	1
	4.5 - 18		LUCL18..	125,20	1
	8 - 32		LUCL32..	171,00	1
	9.5 - 38		LUCL38...*	192,00	1
İleri seviye					
Termik akım aralığı (A)					
Klas 10 trifaze (2)	0.15 - 0.6		LUCBX6..	112,60	1
	0.35 - 1.4		LUCB1X..	117,30	1
	1.25 - 5		LUCB05..	118,60	1
	3 - 12		LUCB12..	126,00	1
	4.5 - 18		LUCB18..	134,20	1
	8 - 32		LUCB32..	180,00	1
	9.5 - 38		LUCB38...*	207,00	1
Enversör modülleri					
Doğrudan baz ünite altına montaj		32A	LU2MB0..	318,00	1
Bağımsız raya montaj		32A	LU6MB0..	320,00	1
Enversör modülü için hazır bağlantı bloğu			LU9MRTC	31,90	1
TeSys Model U için standart kumanda devresi gerilimleri ve kodlar					
Gerilim	24 V AC	24 V DC	48/72 V AC - DC	110/240 V AC - DC	
Kod	B	BL	ES	FU	

⁽¹⁾ 130 kA kesme kapasitesi için ek modül kullanınız.

⁽²⁾ Klas 20 ve monofaze çeşitlerimiz için lütfen 444 30 30 Müşteri Destek Merkezi'ni arayınız.

* Belirtilen fiyatlar 24 V AC ve 24 V DC kumanda devresi gerilimleri için geçerlidir. Diğer kumanda devresi gerilimi seçenekleri için lütfen 444 30 30 Müşteri Destek Merkezi'ni arayınız..

** 18.5 kW enversör üründe sadece 24 V DC ve 110/240 V AC - DC kumanda devresi gerilimi seçeneği mevcuttur.

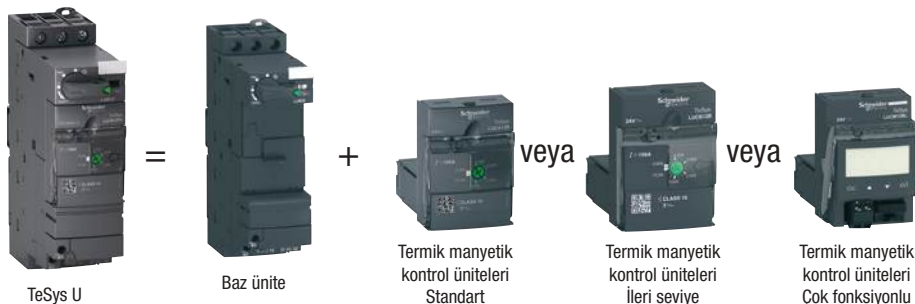

B9



LUA1C11



LULC07

	Referans	Fiyat (EUR)	Min. Sip. Adedi
Ek modüller			
Arıza + Hazır yardımcı kontak	NK + NA	LUA1C11	22,00 1
Arıza + Hazır yardımcı kontak	NA + NA	LUA1C20	22,00 1
Yardımcı kontak modülü	2NK	LUFN02	30,10 1
Yardımcı kontak modülü	NA + NK	LUFN11	30,10 1
Yardımcı kontak modülü	2NA	LUFN20	30,10 1
Motor yükü modülü	4 - 20 mA	LUFV2	158,00 1
Alarm modülü		LUFW10	271,00 1
130 kA akım sınırlama modülü		LUALB1	302,00 1
Haberleşme modülleri			
Modbus modülü, 2 Giriş		LULC033	201,00 1
CANopen modülü		LULC08	286,00 1
DeviceNET modülü		LULC09	1 1
AS-i modülü		ASILUFC51	249,00 1
Profibus modülü		LULC07	1 1
Haberleşme aksesuarları*			
Paralel bağlantı çoklayıcı bağlantı kablosu, 3 m		LU9R30	21,60 1
Paralel bağlantı çoklayıcı		LU9G02	172,00 1
Profibus DP güç kaynağı		LU9GC7	267,00 1
Profibus DP konnektör		LU9AD7	116,00 1
Hazır bağlantı kiti LUB••		LU9BN11C	45,00 1
Hazır bağlantı kiti LU2B••		LU9MRC	72,30 1
		Fiyat**	
Modbus bağlantı kablosu, 3 m	VW3A8306R30	Fiyat Sorunuz	
CANopen bağlantı kablosu, 3 m	TSXCANCADD3	Fiyat Sorunuz	
Profibus DP güç kaynağı	VW3A8306R30	Fiyat Sorunuz	

⁽¹⁾ 130 kA kesme kapasitesi için ek modül kullanınız.

* Haberleşme modülleri, 24V beslemeli kontrol üniteleri ile çalışmaktadır.

** 444 30 30 Müşteri Destek Merkezi'ne danışınız.

TeSys H için kumanda gerilim ve kodları

Gerilim	24V DC	110-230V AC
Kod	BD	FU

TeSys H emniyet motor yolverici ürünlerde safe torque off (STO) fonksiyonu standarttır. Sadece LZ2HX4FU için mevcuttur.



LE1D-09

Motor anma gücü (kW) AC3, 220 V 380 V 440 V	Birlikte kullanılacak termik röle ⁽²⁾	Referans ⁽¹⁾	Fiyat (EUR)	Min. Sip. Adedi
2.2 4 4	LRD-14	LE1-D09●●	133,30	1
3 5.5 5.5	LRD-16	LE1-D12●●	153,00	1
4 7.5 9	LRD-21	LE1-D18●●	157,00	1
5.5 11 11	LRD-22	LE1-D25●●	170,00	1

Trifaze Motorlar İçin Kutulu Komple Motor Yolvericiler

(IP65 kutu bağlantıları yapılmış kontaktör ve termik röleden oluşmaktadır.)



LE1-M35●●●●

220-230V kW	230-240V kW	380-400V kW	400-415V kW	Termik akım ayar sahası (A) ⁽³⁾	Referans ⁽¹⁾	Fiyat (EUR)	Min. Sip. Adedi
0,12	0,12	0,25	0,25	0.54-0.8	LE1-M35●●05	98,80	1
0,18	0,18	0,37	0,37	0.8-1.2	LE1-M35●●06	98,80	1
0,25	0,25	0,55	0,55	1.2-1.8	LE1-M35●●07	98,80	1
0,37	0,37	1,1	0,75	1.8-2.6	LE1-M35●●08	98,80	1
0,55	0,55	1,5	1,5	2.6-3.7	LE1-M35●●10	98,80	1
1,1	0,75	2,2	2,2	3.7-5.5	LE1-M35●●12	98,80	1
1,5	1,1	3	3	5.5-8	LE1-M35●●14	101,80	1
2,2	2,2	4	4	8-11,5	LE1-M35●●16	101,80	1
3	3	5,5	5,5	10-14	LE1-M35●●21	131,50	1
3,7	4	7,5	7,5	12-16	LE1-M35●●22	131,50	1

Kutulu motor yolverici ve yıldız üçgen yolvericiler için standart kumanda devresi gerilimleri ve kodları

AC gerilim (V), 50/60 Hz	24	110	220	380
	B7	F7	M7	Q7

⁽¹⁾ Referanstaki noktanın yerini bobin gerilimine karşılık gelen kodla tamamlayınız.

⁽²⁾ Termik röle ayrıca sipariş edilmelidir.

7.5 - 45 kW arası güçlerde kullanılacak kutulu yolvericiler için 444 30 30 Müşteri Destek Merkezi'ni arayınız.

⁽³⁾ Termik röle dâhildir, ayrıca sipariş edilmesine gerek yoktur.

Hazır Bağlantılı Yıldız - Üçgen Yolvericiler ⁽⁴⁾

Yolvericiler krom sac üzerine monte edilmiştir.



LC3-D09A

Motor anma gücü 380/400 (kW)	Mekanik kilitleme	Referans ⁽⁵⁾	Fiyat* (EUR)
7.5	Dahil	LC3-D09A●●	324,00
18.5	Dahil	LC3-D18A●●	430,00
25	Dahil	LC3-D32A●●	511,00

⁽⁴⁾ Termik röle dâhil değildir. Termik röle motor nominal akımının 0.58 katına karşılık düşecek şekilde termik röle akım ayar sahası ve kontaktör tipine uygun olarak ayrıca seçilmelidir. Yukarıdaki referans ve motor güç eşleşmesi motor tipine ve üreticisine göre değişim gösterebilir. Seçim yapılırken motor plaka değerlerini dikkate alınız.

⁽⁵⁾ Referanstaki noktanın yerini bobin gerilimine karşılık gelen kodla tamamlayınız.

* Belirtilen liste fiyatları 24V 50/60Hz kumanda devresi gerilimine sahip ürünler için geçerlidir, diğer kumanda devresi gerilimleri için lütfen 444 30 30 Müşteri Destek Merkezi'ni arayınız.

Standart kumanda devresi gerilimleri ve kodları

	LC3-D için			
AC Gerilim (V)	24	110	220	
AC Gerilim (V)	B7	F7	M7	



Kontaktörler ve Termik Röleler



İlk Kontaktörden Bugüne 100 Yıllık Tecrübe



se.com/tr

Life Is On

Schneider
Electric

C1



LC1K0610P7



LP1K0610BD



CA2KN40B7

Anma gücü (kW) 380/415 V AC3	Anma akımı (A) ≤ 440 V AC3 (≤ 55°C)	Termik akımı (A) AC1 (Ith) (≤ 55°C)	Yardımcı kontak	Referans ⁽¹⁾	Fiyat (EUR)	Minimum sip. adedi
------------------------------	-------------------------------------	-------------------------------------	-----------------	-------------------------	-------------	--------------------

**Güç devresi: AC kumanda devresi: AC
Vida bağlantılı**

2.2	6	20	1 NA	LC1-K0610••	27,00	1
2.2	6	20	1 NK	LC1-K0601••	27,00	1
4	9	20	1 NA	LC1-K0910••	30,90	1
4	9	20	1 NK	LC1-K0901••	30,90	1
5.5	12	20	1 NA	LC1-K1210••	36,00	1
5.5	12	20	1 NK	LC1-K1201••	36,00	1
7.5	16	20	1 NA	LC1-K1610••	39,80	1
7.5	16	20	1 NK	LC1-K1601••	39,80	1

**Güç devresi: AC kumanda devresi: DC
Vida bağlantılı**

2.2	6	20	1 NA	LP1-K0610••	36,00	1
2.2	6	20	1 NK	LP1-K0601••	36,00	10
4	9	20	1 NA	LP1-K0910••	39,80	1
4	9	20	1 NK	LP1-K0901••	39,80	10
5.5	12	20	1 NA	LP1-K1210••	43,10	10
5.5	12	20	1 NK	LP1-K1201••	43,10	10

K Serisi Yardımcı Kontaktörler ⁽²⁾

**Kumanda devresi: AC, vida bağlantılı
Kontakt düzeni**

4 NA	CA2-KN40••	26,70	1
3 NA+1 NK	CA2-KN31••	26,70	10
2 NA+2 NK	CA2-KN22••	26,70	1

**Kumanda devresi: DC, vida bağlantılı
Kontakt düzeni**

4 NA	CA3-KN40••	36,70	10
3 NA+1 NK	CA3-KN31••	36,70	10
2 NA+2 NK	CA3-KN22••	36,70	10

⁽¹⁾ Siparişlerinizde referanstaki noktanın yerine aşağıdaki bobin gerilimlerine karşılık gelen kodu yazınız.

AC gerilim (V) 50/60 Hz :	24	48	110	220/230	380/400	DC gerilim (V) :	24	48	110
Kod :	B7	E7	F7	M7	Q7	Kod :	BD	ED	FD ⁽³⁾

⁽²⁾ 12A'ya kadar K tipi kontaktörlerde yaylı klemens bağlantı için lütfen 444 30 30 Müşteri Destek Merkezi'ni arayınız.

⁽³⁾ Sadece vida bağlantılı tip için geçerlidir.



LR2K0301

Tip	Akım ayar sahası (A)	Referans	Fiyat (EUR)	Minimum sip. adedi
Motor devreleri için, AC ve DC uygulamalı, sıcaklık kompanzasyonlu ve faz kaybına duyarlı, manuel/otomatik resetli, açma göstergeli, açma sınıfı 10				
	0.11-0.16	LR2-K0301	56,70	1
	0.16-0.23	LR2-K0302	56,70	1
	0.23-0.36	LR2-K0303	56,70	1
	0.36-0.54	LR2-K0304	56,70	1
	0.54-0.8	LR2-K0305	56,70	1
	0.8-1.2	LR2-K0306	56,70	1
	1.2-1.8	LR2-K0307	56,70	1
	1.8-2.6	LR2-K0308	56,70	1
	2.6-3.7	LR2-K0310	56,70	1
	3.7-5.5	LR2-K0312	56,70	1
	5.5-8	LR2-K0314	56,70	1
	8-11,5	LR2-K0316	56,70	1
	10-14	LR2-K0321	58,70	1
	12-16	LR2-K0322	58,70	1

Not: K serisi termik röleler, K serisi kontaktörlerin altına direkt monte edilir.



LA1-KN11

K Serisi Kontaktörler ve Yardımcı Kontaktörler İçin Aksesuarlar ⁽²⁾

Yardımcı kontak blokları

Bağlantı tipi

Kontakt düzeni

Vidalı				
	1 NA+1 NK	LA1-KN11	13,20	10
	2 NA	LA1-KN20	13,20	10
	2 NA+2 NK	LA1-KN22	19,50	10
	1 NA+3 NK	LA1-KN13	19,50	10
	3 NA+1 NK	LA1-KN31	19,50	10
	4 NA	LA1-KN40	19,50	10

Elektronik zaman rölesi (çekme gecikmeli, 1 K/A kontaklı)

K-Kontaktör önüne geçmeli tip

Gerilim (V)

Zaman Sahası

24-28 V AC/DC	1-30 sn	LA2-KT2E	136,10	1
110-240 V AC	1-30 sn	LA2-KT2U	144,20	1

LA2-KT2E

K-Kontaktör için varistans

(Kontaktör önüne geçmeli tip)

Gerilim (V)

12-24 V AC/DC (1)		LA4-KE1B	13,80	5
-------------------	--	--------------------------	-------	---

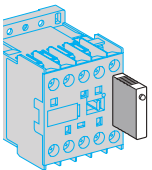

LA4-KE1B

⁽¹⁾ Diğer gerilim çeşitleri için lütfen bölge müdürlüklerimize başvurunuz.

⁽²⁾ Yardımcı kontak bloklarında yaylı klemens bağlantı için lütfen 444 30 30 Müşteri Destek Merkezi'ni arayınız.

Yenilenen TeSys Serileri

Dünyayı kontaktörle tanıştıran Schneider Electric TeSys Serisi, 100 yıllık liderlik serüvenine yeni tasarımıyla devam ediyor.

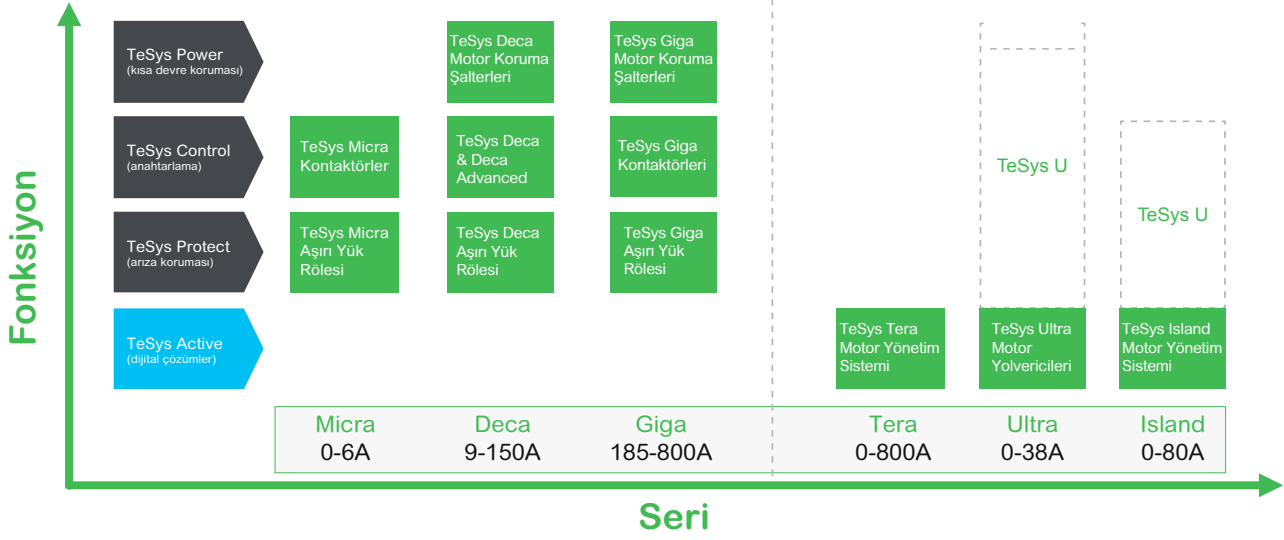

Tasarım Değişiklikleri

Dünya çapında pazar lideri olan TeSys ürünlerinin tasarımı değişiyor. Motor koruma şalterleri, kontaktörler ve serinin diğer ürünleri artık modern tasarımıyla kontrol panosuna yeni ve daha şık bir görünüm kazandırıyor.



- > **TeSys Güç:**
Devrelere güç vermekte kullanılan ürünler
- > **TeSys Kontrol:**
Devreleri kontrol etmekte kullanılan ürünler
- > **TeSys Koruma:**
Motorları korumakta kullanılan ürünler



Fonksiyon Temelli Adlandırma

TeSys ürünlerinin kolay anlaşılması için artık ürünler fonksiyona göre sınıflandırılıyor. Bu sınıflandırmalarda temel parametreler motor gücü, kontrol ve korumadır.

TeSys Active, dahili haberleşme sunan cihazları motor izleme ve kontrol fonksiyonlarıyla buluşturuyor.

- > **TeSys Active:**
Motor devreleri için dijital çözümler

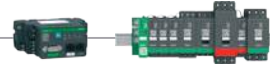

TeSys ürünlerinin seri adları

- TeSys'in geleneksel ürünleri (motor koruma şalterleri, kontaktörler, aşırı yük röleleri) akım değerlerine göre sınıflandırılmaktadır. Her seri için ortak bir ad kullanılmaktadır.
 - 0 - 16 A > 'Micra' Serisi
 - 9 - 150 A > 'Deca' Serisi
 - 185 - 800 A > 'Giga' Serisi

- TeSys'in digital ürünleri özel bir sınıflandırmaya sahiptir
 - 0 - 38 A > 'Ultra' Serisi (eski TeSys U hepsi bir arada yolverici)
 - 0 - 80 A > 'Island' Serisi (eski TeSys Island sistemi)
 - 0 - 800 A > 'Tera' Serisi (eski TeSys T izleme sistemi)
- TeSys serisi diğer ürünlerinin adları değişmeden aynı kalmıştır. (TeSys F, TeSys DF, ...)

Anma gücü (kW) 380/400 V 50/60 Hz	Anma akımı (A) ≤ 440 V AC3 (≤ 55°C)	Termik akımı AC1 (Ith) (≤ 60°C)	Referans ⁽¹⁾ (A)	Standart kumanda devresi gerilimi	Fiyat (EUR)	Minimum sip. adedi
--------------------------------------	---	---------------------------------------	--------------------------------	---	----------------	-----------------------



LC1-D09

EverLink



LC1-D40A

EverLink



LC1D150BD

9A'den 150A'e kadar tüm seride 1NA + 1NK yardımcı kontak standart olarak dâhildir.

Vida bağlantılı

Güç devresi: AC Kumanda devresi: AC

4	9	25	LC1-D09	M7	38,10	1
5,5	12	25	LC1-D12	M7	42,50	1
7,5	18	32	LC1-D18	M7	51,00	1
11	25	40	LC1-D25	M7	68,60	1
15	32	50	LC1-D32	M7	103,30	1
18,5	38	50	LC1-D38	M7	127,50	1
18,5	40	60	LC1-D40A	M7	148,00	1
22	50	80	LC1-D50A	M7	180,00	1
30	65	80	LC1-D65A	M7	252,00	1
37	80	125	LC1-D80	M7	295,00	1
45	95	125	LC1-D95	M7	400,00	1
55	115	200	LC1-D115	M7		1
75	150	250	LC1-D150	M7		1

TeSys Deca
Advanced sayfasına
bakınız

TeSys Deca
Advanced sayfasına
bakınız

Güç devresi: AC Kumanda devresi: DC

4	9	25	LC1-D09	BD	55,30	1
5,5	12	25	LC1-D12	BD	62,60	1
7,5	18	32	LC1-D18	BD	76,50	1
11	25	40	LC1-D25	BD	102,10	1
15	32	50	LC1-D32	BD	134,40	1
18,5	38	50	LC1-D38	BD	165,00	1
18,5	40	60	LC1-D40A	BD	202,00	1
22	50	80	LC1-D50A	BD	248,00	1
30	65	80	LC1-D65A	BD	318,00	1
37	80	125	LC1-D80	BD	368,00	1
45	95	125	LC1-D95	BD	499,00	1
55	115	200	LC1-D115	BD		1
75	150	200	LC1-D150	BD		1

TeSys Deca
Advanced sayfasına
bakınız

TeSys Deca
Advanced sayfasına
bakınız

Güç devresi: AC Kumanda devresi: düşük sarfiyatlı 24 V DC (≤ 2.4 W) ⁽²⁾

4	9	25	LC1-D09BL		47,70	1
5,5	12	25	LC1-D12BL		54,70	1
7,5	18	32	LC1-D18BL		67,40	1
11	25	40	LC1-D25BL		88,50	1
15	32	50	LC1-D32BL		132,20	1
18,5	38	50	LC1-D38BL		158,00	1

Deca Serisi Yardımcı Kontaktörler

Vida bağlantılı

Kontakt düzeni Kumanda devresi: AC

5NA			CAD-50	M7	37,80	20
3NA + 2NK			CAD-32	M7	37,80	20

Kontakt düzeni Kumanda devresi: DC

5NA			CAD-50	BD	56,60	1
3NA + 2NK			CAD-32	BD	56,60	1

Deca serisi kontaktör ve yardımcı kontaktörler için yedek bobinler, AC, 50/60 Hz

LC1-D09...D38 ve CAD için	LXD-1	17,10	1
LC1-D40A, D50A, D65A	LXD-3	58,00	1
LC1-D80, D95 için	LX1-D6	58,80	1

⁽¹⁾ Bobin gerilimine karşılık gelen kodu referanstaki noktaların yerine koyunuz. (Örnek: LC1-D12M7=220 V 50/60 Hz bobinli LC1-D12m7kontaktör)

⁽²⁾ Düşük sarfiyatlı kontaktörlerin bobin sarfiyatı 2.4 W'dır. Diğer düşük sarfiyatlı DC gerilim kodları için lütfen bölge müdürlüklerimize başvurunuz.

⁽³⁾ Everlink bağlantı sistemine sahiptir.

Kontaktör, yardımcı kontaktör ve bobinler için standart kumanda devresi gerilimleri ve kodları

AC gerilim (V) 50/60 Hz	24	48	110	220	380	400
LC1-D09... D150, CAD için kod	B7	E7	F7	M7	Q7	V7
DC gerilim (V)	24	48	110			
LC1-D09...D150, CAD için kod	BD	ED	FD			

TeSys D serisi ticari hayatına TeSys Deca serisi olarak devam etmektedir.



İnovasyon ve Liderlikte 100 Yıllık Tecrübe: Yeni TeSys Deca Serisi Motor Yolverme Ürünleri

Dünyayı kontaktörle tanıştıran Schneider Electric TeSys Serisi, 100 yıllık liderlik serüvenine yeni inovasyonlar ile devam ediyor.

Montaj süresini kısaltan multi standart vida yapısı, elektrikli ev aletleri için gerekli olan IEC 60335-1 standartına uygunluğu ve tozlu ortamlara özel geliştirilmiş yeni yardımcı kontakları ile yüksek performansı uygulamalarınıza taşıyın.



se.com/tr

Life Is On

Schneider
Electric



LC1DFK

Çalışma gücü, ≤ 55°C, kVAr (400/440V)	50/60 Hz için kVAr (660/690V)	Yardımcı kontak	Referans ⁽¹⁾	Fiyat* (EUR)	Minimum sip. adedi
12,5	18	1NA+2NK	LC1-DFK••	99,20	1
16,7	24	1NA+2NK	LC1-DGK••	109,90	1
20	30	1NA+2NK	LC1-DLK••	117,10	1
25	36	1NA+2NK	LC1-DMK••	145,30	1
33,3	48	1NA+2NK	LC1-DPK••	253,00	1
40	58	1NA+2NK	LC1-DTK••	273,00	1
60	92	1NA+2NK	LC1-DWK12••	354,00	1

⁽¹⁾ Referansı kumanda devresi gerilimine karşılık gelen kodla tamamlayınız.

* Belirtilen fiyatlarda 220V 50/60Hz (M7) kumanda devresi gerilimine sahip ürünler için geçerlidir; diğer kumanda devresi gerilimleri için lütfen 444 30 30 Müşteri Destek Merkezi'ni arayınız.

C6

Standart kumanda devresi gerilimleri ve kodları

AC gerilim (V) (50/60 Hz)	24	110	220	380	400
Kod :	B7	F7	M7	Q7	V7

TeSys Deca Serisi Kontaktörler, 4 Kutuplu, 20 - 200A

Anma akımı (AC1) ≤ 60°C	Referans	Referans	Fiyat (EUR)	Minimum sip. adedi
----------------------------	----------	----------	----------------	-----------------------

Güç devresi AC, kumanda devresi AC

20	LC1DT20••	M7	47,40	1
25	LC1DT25••	M7	53,60	1
32	LC1DT32••	M7	66,30	1
40	LC1DT40••	M7	88,30	1
60	LC1DT60A•• ⁽²⁾	M7	244,00	1
80	LC1DT80A•• ⁽²⁾	M7	414,00	1
125	LC1D80004••	M7	515,00	1
200 Ticari hayatı sonlanmış	LC1D115004••	M7		1

TeSys Deca
Advanced sayfasına
bakınız

Güç devresi AC, kumanda devresi DC

20	LC1DT20••	BD	75,60	1
25	LC1DT25••	BD	88,30	1
32	LC1DT32••	BD	105,80	1
40	LC1DT40••	BD	130,60	1
60	LC1DT60A•• ⁽²⁾	BD	305,00	1
80	LC1DT80A•• ⁽²⁾	BD	516,00	1
200 Ticari hayatı sonlanmış	LC1D115004••	BD		1

TeSys Deca
Advanced sayfasına
bakınız

⁽²⁾ Everlink bağlantı sistemine sahiptir.

4 kutuplu kontaktörler için standart kumanda devresi gerilimleri ve kodları

AC gerilim (V) 50/60 Hz	24	110	220
Kod:	B7	F7	M7
DC gerilim (V)	24	110	
Kod:	BD	FD	

TeSys D serisi ticari hayatına TeSys Deca serisi olarak devam etmektedir.

TeSys Deca Advanced İle Birinci Sınıf Güvenilirlik Sisteminiz Güvence Altında

Elektronik bobin, ürün ömrünü garantiler ve hızlı çalışma frekansına olanak tanır.



Gerilim dalgalanmalarına dayanıklı ek çalışma sınırına sahip geniş bantlı bobinler

Saatte 3600'e kadar anahtarlama döngüsü, darbeli uygulamalar için uygundur.

Gömülü algoritma 3 fazın dengesini güvence altına alır.

PLC ile doğrudan kontrol 24V 500mA çıkışlı

M7 bobini ile 220V AC

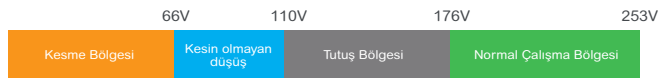

KUE bobini ile 100...250V AC/DC

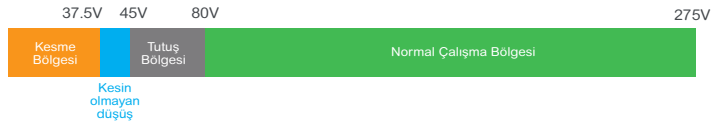

C7

TeSys Deca Advanced Akıllı Referans Sistemi TeSys Deca Advanced Kontaktörleri

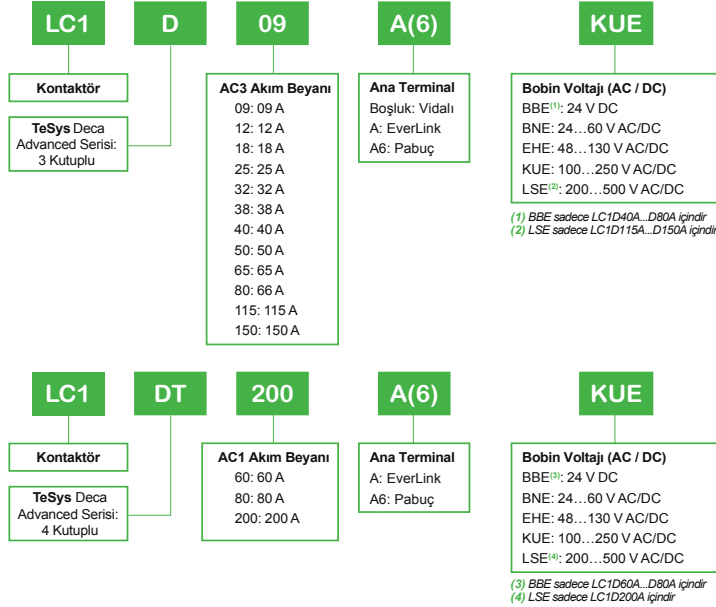

Zorlu Koşullarda Kullanıma Uygun TeSys Deca Yardımcı Kontak Blokları

Ürün Referansları Kodlama Sistemi

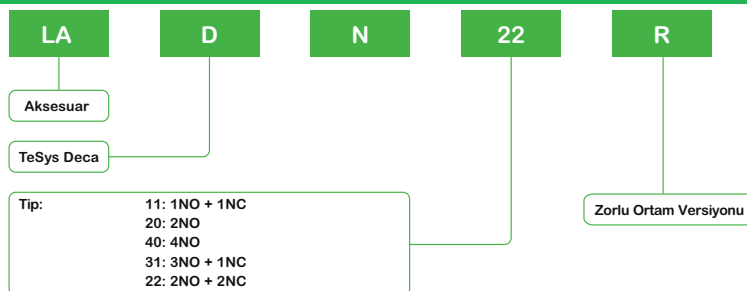

Aksesuarlar

Aksesuar Referans Kodları	Aksesuar Referans Açıklamaları	Fiyat (EUR)
LAD9ET5	Kontak Taşıyıcısına Erişimi Engelleyen Güvenlik Kapağı (LC1D115*-150* ve LC1DT200* için)	20,20
LAD9ET5S	LC1D115*-150A* ve LC1DT200* için (Güvenlik Zinciri Göstergesi) Kırmızı Kapak	20,20
LAD915036	LC1D115A6* ve 150A6* için 3 Kutuplu Somun Tutucu Bloğu	25,20
LAD911546	LC1DT200A6* için 4 Kutuplu Somun Tutucu Bloğu	27,00
LAD9150RFB1	LC1D115*-150*'nin LC1D115*-150* ile Değiştirilebilmesi için 3 Kutuplu Retrofit Taban	27,20
LAD5CM	LC1D115A-150A ve LC1DT200A Arası (Aynı Çerçeve Boyutunda) Mekanik Kilitleme Aparatı	49,30
LAD9150RFB2	LC1D115*-150*'nin LC2D115*-150* ile Değiştirilmesi için 3 Kutuplu Retrofit Taban	67,00
LAD91503A	LC1D115*-150* için EverLink Kablo Konektörleri Bloğu (3 Kutuplu)	73,40
LAD9150RFT	LC1D115A6*-150A6*'nin LC1D115*-150* ile Değiştirilebilmesi için Terminal Adaptasyon Retrofit Tabanı	83,60
LAD91154A	LC1DT200A* için EverLink Kablo Konektör Bloğu (4 Kutuplu)	92,80
LAD91503211	LC1D115A6*-150A6*'dan LR9G115-225'e Esnek Uzatma Çubukları Kiti (3 Kutuplu)	238,00
LAD91503111	MKŞ için LC1D115A6*-150A6*'ya Esnek Uzatma Çubukları Kiti (3 Kutuplu)	297,00
LAD9150371	LC1D115A6*-150A6* için Geçiş Çubuğu Kiti (3 Kutuplu)	312,00
LAD91154111	MKŞ için LC1DT200A6*'ya Esnek Uzatma Çubukları Kiti (4 Kutuplu)	394,00
LAD9115471	LC1DT200A6* için Geçiş Çubuğu Kiti (4 Kutuplu)	453,00
LAD9150369	LC1D115A6*-150A6* için Ters Çevirme (Enversör) Çubuğu Kiti (3 Kutuplu)	584,00
LAD9150SD17	Yıldız-Üçgen Kiti Üçgen-Hat Çubukları (LC1D115A6*-150A6*), Yıldız-Hat Çubukları (LC1D40A*-65A*)	645,00
LAD9150SD19	Yıldız-Üçgen Kiti Hat-Üçgen-Yıldız Çubukları LC1D115A6*-150A6*	665,00

C9



Yeni TeSys Deca Advanced 115 A ve 150 A Kontaktörleri	TeSys Deca Advanced'in Yerini Aldığı Ticari Hayatı Sonlanan Referanslar
LC1D115A6BNE	LC1D1156...BD, B7, E7, B5, ED, E5
LC1D115A6EHE	LC1D1156...FE7, FD, F5, G7, F7, K7, SD, GD, LC2D1156...F7
LC1D115A6KUE	LC1D1156...M7, P7, U7, L7, M5, LE7, MD, P5, U5, LC2D1156...M7, P7,L7
LC1D115A6LSE	LC1D1156...R7, N7, Q7, V7, N5
LC1D115ABNE	LC1D115...BD, B7, E7, ED, E5, D7, B5, D5, FC7, B6, LC2D115...E7, BD, B7, LC3D115...E7A64, B7
LC1D115AEHE	LC1D115...F7, FD, FE7, G7, SD, G6, GDS003, GD, F6, F5, K7, F5, ND, FE5, LC2D115...G7, F7, FE7, LC3D115...F7A64
LC1D115AKUE	LC1D115...M7, P7, MD, M5, U7, P5, LE7,M6,P7PK LC2D115...P7, M7, M5, P5, U5, L7, 5M7, UD, LC3D115...P7A64, P7, 22P7SB409, , M7A64, M7
LC1D115ALSE	LC1D115...R7, Q7, N7, S7, T6, T7, V7, RD, V5, W6, Q5, R6, S5, LC2D115...V7,Q7, LC3D115V7
LC1D150A6BNE	LC1D1506...BD, E7, B7, ED, 5BD
LC1D150A6EHE	LC1D1506...G7, F7, FD, SD, 5G7, FE7, GD, LC2D1506...F7
LC1D150A6KUE	LC1D1506...M7, U7, P7, LE7, MD, L7, 5P7, K7, LC2D1506...M7, P7
LC1D150A6LSE	LC1D1506...R7, N7, Q7, V7
LC1D150ABNE	LC1D150...BD, B7, , D7, ED, 0E7, E7S5, LC2D150...E7, BD, B7
LC1D150AEHE	LC1D150...F7, G7, FD, GD, K7, SD, 33G7SB431,FE7, LC2D150...G7, F7, FE7, LC3D150...F7, F7A64
LC1D150AKUE	LC1D150...M7, P7, LE7, 22P7SB411, L7, P7PK, 5M7, 5P7, U7, MD, LC2D150...P7, M7, U7 LC3D150...P7A64, P7, M7A64,
LC1D150ALSE	LC1D150...R7, Q7, V7, N7, T7, RD, S7, LC2D150...Q7, V7
LC1DT200A6BNE	LC1D1150046...BD, B7, E7
LC1DT200A6EHE	LC1D1150046...F7, FD, F5, GD
LC1DT200A6KUE	LC1D1150046, M5, P7, M7, U7, U5, MD, P5, LC2D1150046...M7, P7, P5
LC1DT200A6LSE	LC1D1150046N5
LC1DT200ABNE	LC1D115004...BD, ED, B7, E5, E7, B5
LC1DT200AEHE	LC1D115004...G6, F7, FD, FE7, F5, SD, LC2D115004FE7
LC1DT200AKUE	LC1D115004...M7, P7, U7, M5, MD, P5, U5, LC2D115004...EM7, M7, M5, P5, P7
LC1DT200ALSE	LC1D115004...Q5, RD, V7



Motor Yolverme Ürünlerinde Dijital İnovasyon!

56 farklı patente sahip TeSys Giga serisi kontaktörler ve termik röleler ile uygulamalarınızda yüksek performansı deneyimleyin.

Otomatik teşhis özelliği ile kesinti sürelerini %90 oranında azaltın. Boyutu %40'a kadar azalan kompakt tasarımı sayesinde minimum kurulum alanı elde edin.

- Geniş voltaj aralığına sahip elektronik bobin
- Yeni kontak tasarımı ile güvenli kullanım



Okut ve Keşfet

se.com/tr

Life Is On

Schneider
Electric

Anma gücü (kW) 380/400 V 50/60 Hz	Anma akımı (A) ≤ 440 V AC3 (≤ 55°C)	Termik akımı AC1 (Ith) (≤40°C)	Referans ⁽¹⁾	Fiyat (EUR)	Minimum sip. adedi
Standart					
Güç devresi: AC, Kumanda devresi: AC/DC					
55	115	250	LC1G115...N	518,00	1
75	150	275	LC1G150...N	582,00	1
90	185	305	LC1G185...N	702,00	1
110	225	330	LC1G225...N	767,00	1
132	265	385	LC1G265...N	1.365,00	1
160	330	440	LC1G330...N	1.489,00	1
200	400	550	LC1G400...N	1.847,00	1
250	500	700	LC1G500...N	2.999,00	1
335	630	1050	LC1G630...N	3.612,00	1
450	800	1050	LC1G800...N	4.433,00	1



LC1G115...A

İleri Seviye

Güç devresi: AC, Kumanda devresi: AC/DC

55	115	250	LC1G115...A	597,00	1
75	150	275	LC1G150...A	670,00	1
90	185	305	LC1G185...A	807,00	1
110	225	330	LC1G225...A	882,00	1
132	265	385	LC1G265...A	1.569,00	1
160	330	440	LC1G330...A	1.712,00	1
200	400	550	LC1G400...A	2.123,00	1
250	500	700	LC1G500...A	3.448,00	1
335	630	1050	LC1G630...A	4.153,00	1
450	800	1050	LC1G800...A	5.098,00	1



LC1G115...N

Giga serisi kontaktörler için yedek ana kontak takımı (3 kutup için)

G115-225	LA9G3QA	500,00	1
G265-330	LA9G3RA	721,00	1
G400-500	LA9G3SA	999,00	1



LA9G3QA

Giga serisi kontaktörler için yedek elektronik bobin*

Standart kontaktör 3 kutup

G115/225	LX1G3Q...N	404,00	1
G265/330	LX1G3R...N	561,00	1
G400/500	LX1G3S...N	591,00	1
G630/800	LX1G3T...N	634,00	1



LX1G3QKJEN

* İleri seviye ürünün yedek elektronik bobinleri için 444 30 30 Müşteri Destek Merkezi'ni arayınız.

⁽¹⁾Kontaktör ve elektronik bobinler için kumanda devresi gerilimleri ve kodları

İleri Seviye Kontaktör				Standart Kontaktör		
AC/DC gerilim (V) :	24 - 48	48 - 130	200 - 500	AC/DC gerilim (V) :	48 - 130	100 - 250
LC1G için kod :	BEE	EHE	LSE	LC1G için kod :	EHE	KUE

Not: 4 kutuplu Tesys Giga serisi kontaktörler için 444 30 30 Müşteri Destek Merkezi'ni arayınız.

TeSys Giga serisi, Elektronik Termik Röleleri, 3 Kutuplu, 28-630A

Termik ayar sahası (A)	Birlikte kullanılacağı kontaktör referans	Referans	Fiyat (EUR)	Minimum sip. adedi
Faz dengesizliği, faz kaybı, toprak hatasına karşı korumalı, AC uygulama için				
Class 5E...30E,				
28 - 115	LC1G115'den G225'e	LR9G115	337,00	1
57 - 225	LC1G115'den G225'e	LR9G225	409,00	1
125 - 500	LC1G265'den G500'e	LR9G500	671,00	1
160 - 630	LC1G630	LR9G630	1.024,00	1



LR9G225

TeSys Giga Serisi Kontaktörler için Yardımcı Donanımlar ve Aksesuarlar

Tip	Kontak pozisyonu	Referans	Fiyat (EUR)	Minimum sip. adedi
Yardımcı kontak blokları				
Kontaktör yanına geçmeli tip				
Hızlı(push-in) bağlantı				
LC1G serisi için				
Sağa-sola ilk takılan	1NA + 1NK	LAG8N113P	27,80	1
	2NA	LAG8N203P	27,80	1
Sağa-sola ikinci takılan	1NA + 1NK	LAG8N113	27,80	1
	2NA	LAG8N203	27,80	1



LAG8N113P

Tip	Birlikte kullanılacağı kontaktör referans	Referans	Fiyat (EUR)	Minimum sip. adedi
Kontaktör değişimi sırasında kablo bağlantılarını koruma kiti				
3 kutuplu kontaktör için ⁽²⁾	LC1G115 / LC1G225	LA9G3101	60,70	1
	LC1G265 / LC1G500	LA9G3102	109,60	1
Uzaktan Yıpranma Teşhis Modülü ⁽³⁾				
	1 NA	LA9GRD10	189,00	1
	1 NK	LA9GRD01	189,00	1
Mekanik Kilit ⁽⁴⁾				
	aynı iki kontaktör arası	LA9G970	48,20	1
	G265-500 ... G185-225	LA9G971	48,20	1
Enversör bağlantı kitleri				
	G115 ... G225	LA9G3760	554,00	1
	G265 ... G500	LA9G3761	748,00	1



LA9G3102



LA9GRD01



LA9G970



LA9G3760

⁽¹⁾ TeSys Giga serisi kontaktörlerde standart olarak 1 adet sağ tarafa monteli 1NA + 1NK yardımcı kontak mevcuttur.

⁽²⁾ İleri seviye olan kontaktörlerde ürün üzerinde gelmektedir.

⁽³⁾ Sadece İleri Seviye Kontaktörler ile kullanıma uygundur.

⁽⁴⁾ Mekanik kilitli iki kontaktöre max 3 adet yardımcı kontak takılabilir.

TeSys Giga - TeSys F Muadil Ürün Tablosu

Anma gücü (kW) 380/400 V 50/60 Hz	Anma akımı (A) ≤ 440 V AC3 (≤ 55°C)	TeSys F (eski) Referans ⁽¹⁾	TeSys Giga Standart Referans ⁽²⁾	TeSys Giga İleri Seviye Referans ⁽²⁾
Güç devresi: AC, Kumanda devresi: AC				
55	115	LC1-F115••	LC1G115•••N	LC1G115•••A
75	150	LC1-F150••	LC1G150•••N	LC1G150•••A
90	185	LC1-F185••	LC1G185•••N	LC1G185•••A
110	225	LC1-F225••	LC1G225•••N	LC1G225•••A
132	265	LC1-F265••	LC1G265•••N	LC1G265•••A
160	330	LC1-F330••	LC1G330•••N	LC1G330•••A
200	400	LC1-F400••	LC1G400•••N	LC1G400•••A
250	500	LC1-F500••	LC1G500•••N	LC1G500•••A
335	630	LC1-F630••	LC1G630•••N	LC1G630•••A
450	800	LC1-F800••	LC1G800•••N	LC1G800•••A

TeSys F serisinin 800A'e kadar olan referanslarının ticari hayatı sonlanacak ve yerine TeSys Giga serisi ile devam edilecektir.

C14



LC1F-1250

TeSys F Serisi Kontaktörler

Anma gücü (kW) 380/400 V 50/60 Hz	Anma akımı (A) ≤ 440 V AC3 (≤ 55°C)	Termik akımı AC1 (Ith) (≤40°C)	Termik akımı AC1 (Ith) (≤60°C)	Referans ⁽¹⁾	Fiyat (EUR)	Minimum sip. adedi
Güç devresi: AC, Kumanda devresi: AC						
560	1250	1260	1600	LC1-F1250••	5.081,00	1
800	1700	1700	2100	LC1-F1700••	7.704,00	1
900	2100	2100	2600	LC1-F2100••	9.530,00	1

LC1-F780-F2100 arası kontaktörler, AC 50/60 Hz

AC gerilim (V) :	110	220	230V
Kod:	F7	M7	P7

C15



LAD-N22

YENİ
YENİ
YENİ
YENİ
YENİ

Tip	Referans	Fiyat (EUR)	Minimum sip. adedi
Ani yardımcı kontak blokları ⁽⁷⁾			
Kontaktör önüne geçmeli tip			
Vida bağlantılı			
LC1-D, LC1-F ve CAD için	1NA + 1NK	LAD-N11	15,10
	2NA	LAD-N20	15,10
	2NK	LAD-N02	15,10
	2NA + 2NK	LAD-N22	23,20
	1 NA+ 3NK	LAD-N13	23,20
	4NA	LAD-N40	23,20
	4NK	LAD-N04	23,20
	3NA + 1NK	LAD-N31	23,20
	2NA+ 2NK	LAD-C22⁽²⁾	23,20
Toza karşı dayanıklı (R)			
	1NA + 1NK	LAD-N11R	15,80
	2NA	LAD-N20R	15,80
	2NA + 2NK	LAD-N22R	24,30
	3NA + 1NK	LAD-N31R	24,30
	4NA	LAD-N40R	24,30
Kontaktör yanına geçmeli tip⁽⁸⁾			
LC1-D ve CAD için	1NA + 1NK	LAD-8N11	15,10
	2NA	LAD-8N20	15,10
	2NK	LAD-8N02	15,10
RC Filtre ⁽⁹⁾			
LC1-D09... D38 için	24...48 V AC	LAD-4RCE	14,80
LC1-D09... D38 için	110...240 V AC	LAD-4RCU	11,50
LC1-D40A... D65A için	24...48 V AC	LAD-4RC3E	16,40
LC1-D40A... D65A için	110...240 V AC	LAD-4RC3U	16,40
LC1-D80... D150 için	24...48 V AC	LA4-DA2E	22,10
LC1-D80... D150 için	110...240 V AC	LA4-DA2U	22,10
Prömatik zaman röleleri ⁽⁷⁾			
1NA + 1NK			
Çekme geciktirmesi, vida bağlantılı			
LC1-D, LC1-F ve CAD için	0.1-3 sn	LAD-T0	58,00
	0.1-30 sn	LAD-T2	58,00
	10-180 sn	LAD-T4	58,00
Düşme geciktirmesi, vida bağlantılı			
LC1-D, LC1-F ve CAD için	0.1-3 sn	LAD-R0	58,00
	0.1-30 sn	LAD-R2	58,00
	10-180 sn	LAD-R4	58,00
Yıldız - Üçgen devresi için (çekme geciktirmesi) vida bağlantılı			
LC1-D, LC1-F ve CAD için	1 - 30 sn	LAD-S2 ⁽⁴⁾	64,30
Mekanik kilitleme blokları			
LC1-D09... D38 için		LAD-9R1⁽²⁾	28,90
LC1-D80... D95 (∩) için		LA9-D50978	26,80
LC1-D80... D95 (≡) için		LA9-D80978	30,10
EverLink aksesuarları			
Termik röle için bağlantı kiti (LC1D40A••, LC1D50A••, LC1D65A•• için)		LA7D3064	38,40
Enversör kiti		LAD9R3	82,60
Yatay montaj kiti		GV3S	47,60

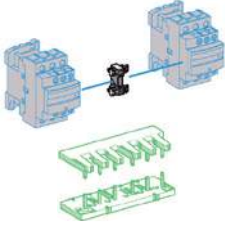

LAD-9R1

⁽¹⁾ LC1D-09...D38 ve CAD üzerine bu blok takılmaz.

LC1D40...D95 (AC kumanda) üzerine 2 blok takılabilir.

⁽²⁾ 1NA + 1NK önce kapayan geç açan kontak.

⁽³⁾ LAD-4R kontaktör yanına geçmeli, LA4-D kontaktör üstüne vidalı bağlantılı.

⁽⁴⁾ NK kontağın açılması ile NA kontağın kapanması arasında 40 +-15 ms zaman gecikmesi.

⁽⁵⁾ Güç bağlantı seti dahildir.

⁽⁶⁾ Elektriksel kilit dahildir.

⁽⁷⁾ İlgili aksesuarlarda (LAD-N10 ve LAD-N01 hariç) yaylı klemens bağlantı için lütfen 444 30 30 Müşteri Destk Merkezi'ni arayınız.

⁽⁸⁾ Sadece AC kumanda devresi gerilimine sahip ürünler ile kullanıma uygundur.

TeSys D serisi ticari hayatına TeSys Deca serisi olarak devam etmektedir.



LRD-08

EverLink

Termik ayar sahası (A)	Birlikte kullanılacağı kontaktör referans	Referans	Fiyat (EUR)	Minimum sip. adedi
Sınıf 10 A				
Vida bağlantılı				
0.10... 0.16	LC1-D09... D38	LRD-01	51,10	1
0.16... 0.25	LC1-D09... D38	LRD-02	51,10	1
0.25... 0.40	LC1-D09... D38	LRD-03	51,10	1
0.40... 0.63	LC1-D09... D38	LRD-04	51,10	1
0.63... 1	LC1-D09... D38	LRD-05	51,10	1
1... 1.7	LC1-D09... D38	LRD-06	51,10	1
1.6... 2.5	LC1-D09... D38	LRD-07	51,10	1
2.5... 4	LC1-D09... D38	LRD-08	51,10	1
4... 6	LC1-D09... D38	LRD-10	51,10	1
5.5... 8	LC1-D09... D38	LRD-12	51,10	1
7... 10	LC1-D09... D38	LRD-14	51,10	1
9... 13	LC1-D12... D38	LRD-16	51,10	1
12... 18	LC1-D18... D38	LRD-21	52,20	1
16... 24	LC1-D25... D38	LRD-22	52,20	1
23... 32	LC1-D25... D38	LRD-32	67,00	1
30... 38	LC1-D32 ve D38	LRD-35	67,90	1
17... 25	LC1-D40A... D65A	LRD-325	102,90	1
23... 32	LC1-D40A... D65A	LRD-332	102,90	1
30... 40	LC1-D40A... D65A	LRD-340	102,90	1
37... 50	LC1-D40A... D65A	LRD-350	105,70	1
48... 65	LC1-D50A... D65A	LRD-365	108,60	1
55... 70	LC1-D50A... D95	LRD-3361	202,00	1
63... 80	LC1-D65A ve D95	LRD-3363	222,00	1
80... 104	LC1-D80 ve D95	LRD-3365	244,00	1
80... 104	LC1-D115 ve D150	LRD-4365	260,00	1
95... 120	LC1-D115 ve D150	LRD-4367	272,00	1
110... 140	LC1-D150	LRD-4369	332,00	1
80... 104	⁽¹⁾	LRD-33656	260,00	1

C16

TeSys Elektronik Termik Röleleri

Elektronik termik röleler

0.10... 0.50	LC1-D09... D38	LR9D01	157,00	1
0.40... 2	LC1-D09... D38	LR9D02	157,00	1
1.6... 8	LC1-D09... D38	LR9D08	157,00	1
6.4... 32	LC1-D09... D38	LR9D32	157,00	1

TeSys Elektronik Aşırı Akım Termik Röleleri

Elektronik aşırı akım termik rölesi

0.3...1.5	LC1D09...D38	LR97D015 •• ⁽²⁾	124,90	1
1.2...7	LC1D09...D38	LR97D07 •• ⁽²⁾	124,90	1
5...25	LC1D09...D38	LR97D25 •• ⁽²⁾	177,00	1
20...38	LC1D09...D38	LR97D38 •• ⁽²⁾	177,00	1

TeSys Deca Serisi Termik Röleleri İçin Aksesuarlar

Hazır bağlantı kiti (LRD-01... 35 rölelerinin NK kontağının kontaktöre direkt bağlantısını sağlar).

LC1-D09... D18 için	LAD-7C1	15,10	10
---------------------	-------------------------	-------	----

Klemens bloğu (Termik rölenin kontaktörden bağımsız DIN raya montajı için)

LRD-01... 35 için	LAD-7B106	13,20	1
LRD-3••• için	LA7-D3064	38,40	1
LRD-3•• için (Everlink)	LAD-96560	17,30	10

⁽¹⁾ Bağımsız montaj.

* D serisi termik rölelerde 24A'ya kadar yaylı klemens bağlantı için lütfen 444 30 30 Müşteri Destek Merkezi'ni arayınız.

⁽²⁾ Sipariş verirken referansın son iki rakamındaki .. yerine M7= 240V, B=24V koyarak besleme gerilimlerini seçebilirsiniz.

Örnek, 240V için LR97D015.. LR97D015M7 referansını sipariş verin.

* Daha yüksek akım değerleri için 444 30 30 Müşteri Destek Merkezi'ni arayınız.

TeSys D serisi ticari hayatına TeSys Deca serisi olarak devam etmektedir.

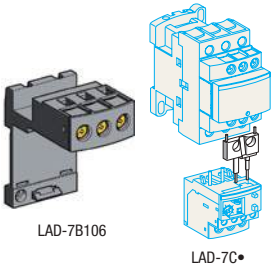

LAD-7B106

LAD-7C



LC1-E06



LC1-E40



LC1-E300



LC1E40BD



LC1E95BD



LC1E0610BD

Anma gücü (kW) 380/400 V 50 Hz	Anma akımı (A) < 440 V AC3 ≤ 60°C	Yardımcı kontak NA	NK	Referans ⁽¹⁾	Standart kumanda devresi gerilimi	Fiyat (EUR)	Minimum sip. adedi
2,2	6	0	1	LC1E0601●●	M5	22,40	1
2,2	6	1	0	LC1E0610●●	M5	22,40	1
4	9	0	1	LC1E0901●●	M5	23,60	1
4	9	1	0	LC1E0910●●	M5	23,60	1
5,5	12	0	1	LC1E1201●●	M5	24,90	1
5,5	12	1	0	LC1E1210●●	M5	24,90	1
7,5	18	0	1	LC1E1801●●	M5	31,50	1
7,5	18	1	0	LC1E1810●●	M5	31,50	1
11	25	0	1	LC1E2501●●	M5	42,20	1
11	25	1	0	LC1E2510●●	M5	42,20	1
15	32	0	1	LC1E3201●●	M5	63,10	1
15	32	1	0	LC1E3210●●	M5	63,10	1
18,5	38	0	1	LC1E3801●●	M5	75,20	1
18,5	38	1	0	LC1E3810●●	M5	75,20	1
18,5	40	1	1	LC1E40●●	M5	87,50	1
22	50	1	1	LC1E50●●	M5	119,70	1
30	65	1	1	LC1E65●●	M5	158,00	1
37	80	1	1	LC1E80●●	M5	183,00	1
45	95	1	1	LC1E95●●	M5	242,00	1
55	120	1	1	LC1E120●●	M5	313,00	1
75	160	1	1	LC1E160●●	M5	354,00	1
90	200	0	0	LC1E200●●	M5	514,00	1
132	250	0	0	LC1E250●●	M5	649,00	1
160	300	0	0	LC1E300●●	M5	814,00	1
200	400	0	0	LC1E400●●	M7	1.381,00	1
250	500	0	0	LC1E500●●	M7	2.241,00	1
335	630	0	0	LC1E630●●	M7	2.699,00	1

Anma gücü (kW) 380/400 V 50 Hz	Termik akımı AC1 (Ith) (≤60°C)	Anma akımı (A) ≤ 440 V AC3 (≤ 55°C)	Yardımcı kontak NA	NK	Referans ⁽¹⁾	Standart kumanda devresi gerilimi	Fiyat (EUR)	Minimum sip. adedi
2,2	20	6	0	1	LC1E0601●●	BD	31,20	1
2,2	20	6	1	0	LC1E0610●●	BD	31,20	1
4	25	9	0	1	LC1E0901●●	BD	35,30	1
4	25	9	1	0	LC1E0910●●	BD	35,30	1
5,5	25	12	0	1	LC1E1201●●	BD	39,90	1
5,5	25	12	1	0	LC1E1210●●	BD	39,90	1
7,5	32	18	0	1	LC1E1801●●	BD	48,60	1
7,5	32	18	1	0	LC1E1810●●	BD	48,60	1
11	40	25	0	1	LC1E2501●●	BD	65,00	1
11	40	25	1	0	LC1E2510●●	BD	65,00	1
15	50	32	0	1	LC1E3201●●	BD	85,50	1
15	50	32	1	0	LC1E3210●●	BD	85,50	1
18,5	50	38	0	1	LC1E3801●●	BD	104,60	1
18,5	50	38	1	1	LC1E3810●●	BD	104,60	1
18,5	60	40	1	1	LC1E40●●	BD	127,50	1
22	80	50	1	1	LC1E50●●	BD	157,00	1
30	80	65	1	1	LC1E65●●	BD	202,00	1
37	125	80	1	1	LC1E80●●	BD	234,00	1
45	125	95	1	1	LC1E95●●	BD	318,00	1

Easy TeSys Serisi Yardımcı Kontaktörler

Vidalı bağlantı, kumanda devresi: AC
Kontakt düzeni

2NA + 2NK	CAE22●●	M5	20,00	1
3NA + 1NK	CAE31●●	M5	20,00	1
4NA + ONK	CAE40●●	M5	20,00	1

Kontaktör, yardımcı kontaktör ve bobinler için standart kumanda devresi gerilimleri ve kodları*

AC gerilim (V) 50 Hz	24	220
LC1-E09... E300, CAE için kod	B5	M5
DC gerilim (V) (6 – 95A) (440 V altında 2.2 kW'den 45kW'ye kadar)	BD	

YENİ

* AC 50/60 Hz kontrol devresi seçeneği için lütfen 444 30 30 Müşteri Destek Merkezi'ni arayınız.

Termik ayar sahası (A)	Birlikte kullanacağı kontaktör referansı	Referans	Fiyat (EUR)	Minimum sip. adedi
Sınıf 10 A				
Vida bağlantılı				
0,1...0,16	LC1E06...E38	LRE01	31,90	1
0,16...0,25	LC1E06...E38	LRE02	30,10	1
0,25...0,4	LC1E06...E38	LRE03	30,10	1
0,4...0,63	LC1E06...E38	LRE04	30,10	1
0,63...1	LC1E06...E38	LRE05	30,10	1
1...1,6	LC1E06...E38	LRE06	30,10	1
1,6...2,5	LC1E06...E38	LRE07	30,10	1
2,5...4	LC1E06...E38	LRE08	30,10	1
4...6	LC1E06...E38	LRE10	30,10	1
5,5...8	LC1E09...E38	LRE12	30,10	1
7...10	LC1E09...E38	LRE14	30,10	1
9...13	LC1E12...E38	LRE16	30,10	1
12...18	LC1E18...E38	LRE21	30,10	1
16...24	LC1E25...E38	LRE22	30,10	1
23...32	LC1E25...E38	LRE32	40,40	1
30...38	LC1E38	LRE35	45,30	1
17...25	LC1E40...E95	LRE322	54,20	1
23...32	LC1E40...E95	LRE353	58,30	1
30...40	LC1E40...E95	LRE355	58,30	1
37...50	LC1E50...E95	LRE357	58,30	1
48...65	LC1E65...E95	LRE359	58,30	1
55...70	LC1E80...E95	LRE361	105,10	1
63...80	LC1E80...E95	LRE363	117,70	1
80...104	LC1E95	LRE365	128,70	1
51...81	LC1E120...E160	LRE480	162,00	1
62...99	LC1E120...E160	LRE481	188,00	1
84...135	LC1E120...E160	LRE482	206,00	1
124...198	LC1E200	LRE483	240,00	1
146...234	LC1E250...E400	LRE484	244,00	1
174...279	LC1E250...E400	LRE485	253,00	1
208...333	LC1E250...E400	LRE486	257,00	1
259...414	LC1E300...E400	LRE487	456,00	1
321...513	LC1E500	LRE488	636,00	1
394...630	LC1E630	LRE489	784,00	1

C18



LRE12



LRE355



LRE483

Easy TeSys Serisi İçin Yardımcı Donanımlar

Açıklama	Referans	Fiyat (EUR)	Minimum sip. adedi	
Ön yardımcı kontak bloğu	1 NA + 1 NK	LAEN11	8,40	1
	2 NA	LAEN20	8,40	1
	2 NK	LAEN02	8,40	1
	2 NA + 2 NK	LAEN22	13,20	1
Yıldız üçgen için zaman gecikmesi	LC1E25...E300	LAETSD	50,70	1
Enversör mekanik kilit	LC1E06...E65	LAEM1	14,50	1
	LC1E80...E95	LAEM4	14,50	1
LRE röleleri için terminal bloğu	LC1E06...E38	LAEB1	15,20	1
	LC1E40...E95	LAEB3	39,00	1
GZ1E şalterleri için yana yardımcı kontak bloğu	1NA + 1NK	GZ1AN11	9,10	1
	1NA + 1NA	GZ1AN20	9,10	1



LAEN

Easy TeSys Serisi Kontaktörler, 4 Kutuplu, 32 - 125A

Anma akımı (AC1) ≤ 55°C	Referans	Standart kumanda devresi gerilimi	Fiyat (EUR)	Minimum sip. adedi
Güç devresi AC, kumanda devresi AC				
32A	LC1E18004••	M7	41,60	1
40A	LC1E25004••	M7	58,20	1
50A	LC1E38004••	M7	95,20	22
60A	LC1E40004••	M7	149,30	1
80A	LC1E65004••	M7	191,00	1
100A	LC1E80004••	M7	218,00	6
125A	LC1E95004••	M7	256,00	1



LC1-E65004



Tek Kelimeyle Güvenilir, Her Yerde Bulunabilir.

Gömülü Metal & Çift Yalıtımlı Plastik Seri (30.5 mm Montaj Çaplı) Harmony Plus Kontrol & Sinyal Ürünleri

Sağlam, ergonomik ve yeni stil tasarımlı kumanda butonlarınızla makine ve panolarınızdan çok daha fazla verim alın.

En güvenilir kumanda butonları, seçici butonlar ve sinyal lambaları
En zorlu koşullara bile dayanabilen sağlam yapı ve güçlü performans

Elektrik panoları ve makinelerde farklı bir stil
Yeni modern tasarımı ile dünyanın her yerinde, müşteri ihtiyaçlarını karşılayabilme özelliği

Akıllı makine ve panoları bir sonraki adıma taşıyabilecek yenilikçi ürünler
Yeni USB ve RJ45 portları sayesinde, çok daha kolay ve güvenli bilgi aktarımı
Yeni potansiyometre ve zaman röleleri sayesinde maksimum hassas ayar özelliği

Piyasadaki en geniş ürün yelpazesi
Tüm ürünleri tek bir üreticiden alabilme kolaylığı



XB5



Okut ve Keşfet

XB4



Okut ve Keşfet

XB7



Okut ve Keşfet

XB6



Okut ve Keşfet

XA2



Okut ve Keşfet



Ekipman kullanılabilirliğini optimize etmek, işletme verimliliğini artırmak için endüstriyel rölelerimizi keşfedin!

Schneider Electric, günlük ihtiyaçlarınızı karşılamak için Kontrol Röleleri, Zaman Röleleri, Elektromekanik Röleler, Katı Hal Röleleri dahil geniş bir röle ürün yelpazesi sunar.



Kapsamlı: Standart veya performans ihtiyaçlarınıza cevap vermek için geniş bir yelpaze

Güvenilir: Makine ve sistem kullanılabilirliğini sağlamak için yüksek ürün performansı

Zamandan tasarruf: Kullanıcı deneyimini geliştirmek için yenilikçi özellikler
Arıza gidermeyi ve devreye alma işlemlerini kolaylaştırmak için entegre test düğmesi

Ergonomik tasarım: Ürün kullanım süresi boyunca maksimum uygulama kolaylığı sunmak

Yeşil: Uluslararası sertifikalara uygun ve çevre dostu



Okut ve İzle



Okut ve Keşfet

se.com/tr

Life Is On

Schneider
Electric

Yumuşak Yolvericiler

Yeni Altivar Yumuşak Yolverici ATS430

4 - 400 kW, Tork Kontrollü (1)

Etkin ve Verimli Tasarım, Bypass Kontaktörlü,
Gelişmiş Siber Güvenlik

Life Is On

Schneider
Electric



ATS430D17S6

Motor anma gücü 230V (kW)	Motor anma gücü 400V (kW)	Motor anma gücü 500V (kW)	Anma akımı (A)	Boyutlar (mm) (G x Y x D)	Referans ⁽²⁾	Fiyat (EUR)
4	7,5	9	17	130 x 273 x 169	ATS430D17S6	906,00
7,5	15	18,5	32	130 x 273 x 169	ATS430D32S6	976,00
11	22	30	47	130 x 273 x 169	ATS430D47S6	1.045,00
15	30	37	62	160 x 283 x 230	ATS430D62S6	1.371,00
18,5	37	45	75	160 x 283 x 230	ATS430D75S6	1.425,00
22	45	55	88	160 x 283 x 230	ATS430D88S6	1.557,00
30	55	75	110	160 x 283 x 230	ATS430C11S6	2.097,00
37	75	90	140	160 x 283 x 230	ATS430C14S6	2.611,00
45	90	110	170	160 x 283 x 230	ATS430C17S6	3.206,00
55	110	132	210	206 x 443 x 261	ATS430C21S6	3.924,00
75	132	160	250	206 x 443 x 261	ATS430C25S6	4.107,00
90	160	220	320	206 x 443 x 261	ATS430C32S6	5.169,00
110	220	250	410	206 x 443 x 261	ATS430C41S6	6.466,00
132	250	315	480	304 x 455 x 296	ATS430C48S6	7.360,00
160	315	400	590	304 x 455 x 296	ATS430C59S6	8.888,00

- Çalışma sıcaklığı: Kayıpsız -25... +40°C arası (60°C'ye kadar kayıplı),
- 2 faz kontrol
- Tork kontrol: ayarlanabilir gerilim veya tork rampası
- Dahili Modbus seri haberleşme (RJ45 ve terminal bağlantı)
- 4 dijital giriş, 2 röle çıkışı, 1 analog output, 1 analog input (PTC girişli olarak konfigüre edilebilir)
- Dahili by-pass kontaktörü
- CE direktiflerine tam uyumlu,
- Sertifikalar: IEC/EN 60947-4-2, EMC class A, e, cULus, UKCA, RCM, CCC, REACH, RoHS"
- Entegre düz ekran, opsiyonel küçük veya büyük ekran

⁽¹⁾ Schneider Electric'in orijinal Tork Kontrol Sistemi (TCS) ile sınıfının en iyi motor kontrolünü sunar.

⁽²⁾ Belirtilen referanslar fan, pompa, konveyör gibi standart uygulamalara göre seçilmiştir. Kırıcı, karıştırıcı gibi ağır şartlı uygulamalar için bir üst güçte referans seçiniz. Ayrıntılı bilgi için lütfen Müşteri Destek Merkezi'ni arayınız. 444 30 30.

Operasyonlarınızın kolay entegrasyonu ve üretkenliği için tasarlandı



208 ile 600V arasında



Altivar™ için ortak seçenekler

Elektrik verileri

Nominal çalışma akımı (Ie) 17 - 590A

Güç aralığı (Pe) 4 - 400 Kw

Uygulama performansı

Uygulama türü Normal şart

Akım sınırlaması %500 Ie, %700 motor In'ye kadar

Duruş modu Tork rampası yavaşlaması, serbest duruş

Motor termal koruması Dahili elektronik termal röle, PTC

Haberleşme

Dahili Modbus seri RJ45, dahili Modbus seri açık stil

İşaretleme ve sertifikalar

CE, c.UL.us, CCC, RCM, UKCA

Yumuşak Yolvericiler

Yeni Altivar Yumuşak Yolverici ATS490

4 kW - 900 kW, Tork Kontrollü (1)

Profesyonel Tasarım, Dahili Büyük Ekran, Gelişmiş Dijital Kontrol,
Dahili Ethernet, Dahili Bypass, Sertifikalı Siber Güvenlik

Life Is On

Schneider
Electric



ATS490D17Y

Motor anma gücü 400V (kW)	Anma akımı (A)	Motor anma gücü 400V (kW)	Anma akımı (A)	Boyutlar (mm) (G x Y x D)	Referans ⁽²⁾	Fiyat (EUR)
Direkt bağlantı		Delta bağlantı (3)				
7,5	17	15	29	160x185x283	ATS490D17Y	1.514,00
11	22	18,5	38	160x185x283	ATS490D22Y	1.560,00
15	32	22	55	160x234x289	ATS490D32Y	1.608,00
18,5	38	30	66	160x234x289	ATS490D38Y	1.663,00
22	47	45	81	160x234x289	ATS490D47Y	1.739,00
30	62	55	107	160x234x289	ATS490D62Y	1.849,00
37	75	55	130	160x234x289	ATS490D75Y	1.948,00
45	88	75	152	160x234x289	ATS490D88Y	2.275,00
55	110	90	191	160x234x289	ATS490C11Y	2.677,00
75	140	110	242	160x235x356	ATS490C14Y	3.050,00
90	170	132	294	160x235x356	ATS490C17Y	3.742,00
110	210	160	364	206x265x443	ATS490C21Y	4.205,00
132	250	220	433	206x265x443	ATS490C25Y	4.514,00
160	320	250	554	206x265x443	ATS490C32Y	5.666,00
220	410	315	710	304x300x455	ATS490C41Y	6.856,00
250	480	355	831	304x300x455	ATS490C48Y	8.093,00
315	590	400	1022	304x300x455	ATS490C59Y	9.402,00
355	660	500	1143	304x300x455	ATS490C66Y	10.709,00
400	790	630	1368	436x350x580	ATS490C79Y	13.993,00
500	1000	710	1732	436x350x580	ATS490M10Y	15.344,00
630	1200	-	-	436x350x580	ATS490M12Y	16.326,00

C22

- Çalışma sıcaklığı: Kayıpsız -25... +40°C arası (60°C'ye kadar kayıplı),
- 3 faz kontrol
- Moment kontrol: ayarlanabilir gerilim veya tork rampası
- Dahili Modbus seri, Modbus TCP, EtherNet/IP haberleşme, opsiyonel CANopen, PROFINET (4) ve PROFIBUS DP
- 4 dijital giriş, 2 dijital çıkış, 3 röle çıkışı, 1 analog giriş (PTC 1/6 seri direnç, PT100 2/3 tel, PT1000 2/3 tel ve KTY giriş olarak konfigüre edilebilir), 1 analog çıkış
- 1 STO giriş (Safe Torque Off) IEC 61508 SIL1, EN 13849 Cat.2 PLC
- Siber güvenlik sertifikalı IEC 62443-4-2 SL1
- Standart uygulamalarda class 10, ağır şartı uygulamalarda class 20 ve 30 koruma
- CE direktiflerine tam uyumlu,
- "- Sertifikalar: IEC/EN 60947-4-2, EMC class A e, cULus, UKCA, RCM, CCC, DNV, REACH, RoHS"
- Motor delta bağlantı imkanı
- Dahili bypass kontaktörü
- Termal motor koruma

⁽¹⁾ Motorlarda doğrusal yolvermeyi sağlayan Schneider Electric patentli çözüm. Ayrıntılı bilgi için lütfen Müşteri Destek Merkezi'ni arayınız. 444 30 30.

⁽²⁾ Belirtilen referanslar fan, pompa, konveyör gibi standart uygulamalara göre seçilmiştir. Kırıcı, kanıştırıcı gibi ağır şartlı uygulamalar için bir üst güçte referans seçiniz. Ayrıntılı bilgi için lütfen Müşteri Destek Merkezi'ni arayınız. 444 30 30.

⁽³⁾ Delta bağlantı ile ilgili daha fazla bilgi için lütfen Müşteri Destek Merkezi'ni arayınız. 444 30 30.

⁽⁴⁾ CANopen ve Profibus DP opsiyonel haberleşme kartları için "Altivar Process 600 & 900 & ATV340 Aksesuarları" sayfasına bakınız. Profinet için VW3A3647 kartı kullanılmalıdır.





Motor Koruma Şalterleri



Motorunuzu Doğru Donanıma
Emanet Edin



se.com/tr

Life Is On

Schneider
Electric

TeSys
#1
worldwide

TeSys GV4 ile 'Dijital Dönüşüm' Mobil Teknoloji Motor Koruma Şalteri ile Buluştu!



Start Smart

Ergonomik döner kurma kolları sayesinde çabuk ve kolay kurulum



Run Smart

Patentli **EverLink™** teknolojisi ile kesintisiz, güvenilir ve uzun ömürlü güç bağlantısı



Stay Smart

NFC teknolojisi sayesinde motor koruma şalterinize akıllı telefonunuz ile bağlantı



#StartSmartRunSmartStaySmart

se.com/tr

Life Is On

Schneider
Electric

Anma gücü (kW) 380/400 V, 50/60 Hz	Termik ayar sahası (A)	Referans	Fiyat (EUR)	Minimum sip. adedi
---------------------------------------	---------------------------	----------	----------------	-----------------------



GV2-ME

Termik Manyetik Karakteristikli, (15-100 kA)

-	0.1... 0.16	GV2-ME01	72,30	1
0,06	0.16... 0.25	GV2-ME02	72,30	1
0,09	0.25... 0.40	GV2-ME03	63,00	1
0.12 / 0.18	0.40... 0.63	GV2-ME04	63,00	1
0,25	0.63... 1	GV2-ME05	63,00	1
0.37 / 0.55	1... 1.6	GV2-ME06	63,90	1
0,75	1.6... 2.5	GV2-ME07	63,90	1
1,5	2.5... 4	GV2-ME08	63,90	1
2,2	4... 6.3	GV2-ME10	63,90	1
4	6... 10	GV2-ME14	67,80	1
5,5	9... 14	GV2-ME16	67,80	1
7,5	13... 18	GV2-ME20	77,60	1
9	17... 23	GV2-ME21	82,20	1
11	20... 25	GV2-ME22	84,00	1
15	24... 32	GV2-ME32	141,60	1
18,5	30... 40 ⁽¹⁾	GV3-P40	291,00	1
22	37... 50 ⁽¹⁾	GV3-P50	301,00	1
30	48... 65 ⁽¹⁾	GV3-P65	314,00	1
37	62... 73 ⁽¹⁾	GV3-P73	346,00	1



D2



GV3-P

Termik Manyetik Karakteristikli (50-100 kA)

-	0.1... 0.16	GV2-P01	79,50	1
0,06	0.16... 0.25	GV2-P02	79,50	1
0,09	0.25... 0.40	GV2-P03	71,30	1
0.12 / 0.18	0.40... 0.63	GV2-P04	71,30	1
0,25	0.63... 1	GV2-P05	71,30	1
0.37 / 0.55	1... 1.6	GV2-P06	72,00	1
0,75	1.6... 2.5	GV2-P07	72,00	1
1,5	2.5... 4	GV2-P08	72,00	1
2,2	4... 6.3	GV2-P10	72,00	1
4	6... 10	GV2-P14	79,50	1
5,5	9... 14	GV2-P16	79,50	1
7,5	13... 18	GV2-P20	87,60	1
9	17... 23	GV2-P21	96,40	1
11	20... 25	GV2-P22	96,40	1
15	24... 32	GV2-P32	172,00	1
18,5	30... 40 ⁽¹⁾	GV3-P40	291,00	1
22	37... 50 ⁽¹⁾	GV3-P50	301,00	1
30	48... 65 ⁽¹⁾	GV3-P65	314,00	1



(1) GV3P serisi şalterlerin kesme kapasitesi 50 kA'dır. Everlink bağlantı sistemine sahiptir.



GV2-LE

Manyetik Karakteristikli (15-100 kA)

	Anma akımı (A)			
-	0,4	GV2-LE03	64,00	1
-	0,63	GV2-LE04	64,00	1
-	1	GV2-LE05	65,60	1
0,37	1,6	GV2-LE06	65,60	1
0,75	2,5	GV2-LE07	64,00	1
1,5	4	GV2-LE08	64,00	1
2,2	6,3	GV2-LE10	64,00	1
4	10	GV2-LE14	70,80	1
5,5	14	GV2-LE16	70,80	1
7,5	18	GV2-LE20	79,50	1
11	25	GV2-LE22	82,20	1
15	32	GV2-LE32	139,00	1
18,5	40	GV3-L40 (1)	214,00	1
22	50	GV3-L50 (1)	218,00	1
30	65	GV3-L65 (1)	222,00	1



(1) GV3 serisi şalterlerin kesme kapasitesi 50 kA'dır.

TeSys GV2 & GV3 serisi motor koruma şalterleri ticari hayatına TeSys Deca Motor Koruma Şalterleri olarak devam etmektedir.

Anma gücü (kW) 400/415 V, 50/60 Hz	Termik ayar sahası (A)	Kesme kapasitesi (kA)	Referans	Fiyat (EUR)	Minimum sip. adedi
---------------------------------------	---------------------------	--------------------------	----------	----------------	-----------------------

Çok Fonksiyonlu & Dijital, Termik Manyetik Karakteristikli



GV4PEM Çok Fonksiyonlu
Dijital Şalter

0.25... 0.75	0.8... 2	50	GV4PEM-02N	915,00	1
0.55... 1.5	1.4... 3.5	50	GV4PEM-03N	915,00	1
1.5... 3	2.9... 7	50	GV4PEM-07N	915,00	1
3... 5.5	5... 12.5	50	GV4PEM-12N	915,00	1
5.5... 11	10... 25	50	GV4PEM-25N	915,00	1
11... 22	20... 50	50	GV4PEM-50N	933,00	1
22... 37	40... 80	50	GV4PEM-80N	970,00	1
22... 37	40... 80	100	GV4PEM-80S	1.163,00	1
30... 55	65... 115	50	GV4PEM-115N	1.160,00	1
30... 55	65... 115	100	GV4PEM-115S	1.394,00	1

Termik Manyetik Karakteristikli, Döner Kurma Kolu



GV4P Termik
Manyetik Şalter

0.25... 0.75	0.8... 2	50	GV4P-02N	775,00	1
0.55... 1.5	1.4... 3.5	50	GV4P-03N	775,00	1
1.5... 3	2.9... 7	50	GV4P-07N	775,00	1
3... 5.5	5... 12.5	50	GV4P-12N	775,00	1
5.5... 11	10... 25	25	GV4P-25B	621,00	1
5.5... 11	10... 25	50	GV4P-25N	775,00	1
11... 22	20... 50	25	GV4P-50B	634,00	1
11... 22	20... 50	50	GV4P-50N	792,00	1
22... 37	40... 80	25	GV4P-80B	658,00	1
22... 37	40... 80	50	GV4P-80N	822,00	1
37... 55	65... 115	25	GV4P-115B	788,00	1
37... 55	65... 115	50	GV4P-115N	985,00	1

Termik Manyetik Karakteristikli, Mandal

0.25... 0.75	0.8... 2	50	GV4PE-02N	731,00	1
0.55... 1.5	1.4... 3.5	50	GV4PE-03N	731,00	1
1.5... 3	2.9... 7	50	GV4PE-07N	731,00	1
3... 5.5	5... 12.5	50	GV4PE-12N	731,00	1
5.5... 11	10... 25	25	GV4PE-25B	586,00	1
5.5... 11	10... 25	50	GV4PE-25N	731,00	1
11... 22	20... 50	25	GV4PE-50B	598,00	1
11... 22	20... 50	50	GV4PE-50N	747,00	1
22... 37	40... 80	25	GV4PE-80B	621,00	1
22... 37	40... 80	50	GV4PE-80N	775,00	1
30... 55	65... 115	25	GV4PE-115B	744,00	1
30... 55	65... 115	50	GV4PE-115N	930,00	1

Manyetik Karakteristikli, Döner Kurma Kolu

0.25... 0.75	50	GV4L-02N	606,00	1
0.55... 1.5	50	GV4L-03N	606,00	1
1.5... 3	50	GV4L-07N	606,00	1
3... 5.5	50	GV4L-12N	606,00	1
5.5... 11	50	GV4L-25N	606,00	1
11... 22	50	GV4L-50N	619,00	1
22... 37	50	GV4L-80N	643,00	1
30... 55	50	GV4L-115N	770,00	1

Manyetik Karakteristikli, Mandal

0.25... 0.75	50	GV4LE-02N	572,00	1
0.55... 1.5	50	GV4LE-03N	572,00	1
1.5... 3	50	GV4LE-07N	572,00	1
3... 5.5	50	GV4LE-12N	572,00	1
5.5... 11	50	GV4LE-25N	572,00	1
11... 22	50	GV4LE-50N	583,00	1
22... 37	50	GV4LE-80N	606,00	1
30... 55	50	GV4LE-115N	726,00	1

GV4 serisi motor koruma şalterleri Everlink bağlantı sistemine sahiptir. Pabuç bağlantı opsiyonu için için lütfen 444 30 30 Müşteri Destek merkezi'ni arayınız. GV4 serisi ürünlerde 25kA ve 100kA seçeneği için için lütfen 444 30 30 Müşteri Destek merkezi'ni arayınız.

TeSys GV4 serisi motor koruma şalterleri ticari hayatına TeSys Deca Motor Koruma Şalterleri olarak devam etmektedir.



GV5-P

Motor Anma gücü (kW) 400-415, 50/60 Hz	Termik ayar sahası (A)	Kesme kapasitesi 400-415V (kA)	Referans	Fiyat (EUR)	Minimum sip. adedi
---	---------------------------	-----------------------------------	----------	----------------	-----------------------

Termik Manyetik Karakteristikli (36-70 kA)

Yüksek güçlü motorların korunması için

55..75	70...150	36	GV5-P150F	667,00	1
55..75	70...150	70	GV5-P150H	747,00	1
90...110	100...220	36	GV5-P220F	840,00	1
90...110	100...220	70	GV5-P220H	1.030,00	1
132...160	160...320	36	GV6-P320F	1.562,00	1
132...160	160...320	70	GV6-P320H	1.669,00	1
200...250	250...500	36	GV6-P500F	1.810,00	1
200...250	250...500	70	GV6-P500H	1.953,00	1

Anma gücü (kW) 380/400 V, 50/60 Hz	Termik ayar sahası (A)	Referans	Fiyat (EUR)	Minimum sip. adedi
---------------------------------------	---------------------------	----------	----------------	-----------------------

Termik Manyetik Karakteristikli (15-100 kA)

Kalkış akımı yüksek olan motorların korunması için

0.18	0.40-0.63	GV2-RT04	77,90	1
0.37	0.63-1	GV2-RT05	77,90	1
0.55	1-1.6	GV2-RT06	80,20	1
0.75	1.6-2.5	GV2-RT07	80,20	1
1.5	2.5-4	GV2-RT08	80,20	1
2.2	4-6.3	GV2-RT10	80,20	1
4	6-10	GV2-RT14	87,60	1
5.5	9-14	GV2-RT16	87,60	1
7.5	13-18	GV2-RT20	97,90	1
11	17-23	GV2-RT21	105,10	1

Manyetik koruma ayarlanan akım değerinin 20 katından (20*In) itibaren devreye girmektedir, ürün seçimi için lütfen katalog bilgisine danışınız.

Easy TeSys GZ1 Serisi Motor Koruma Şalterleri

Termik Manyetik Karakteristikli, (10-100 kA)

Anma gücü (kW) 380/400 V, 50/60 Hz	Termik ayar sahası (A)	Referans	Fiyat (EUR)	Minimum sip. adedi
---------------------------------------	---------------------------	----------	----------------	-----------------------

-	0.1... 0.16	GZ1E01	47,60	1
-	0.16... 0.25	GZ1E02	47,60	1
-	0.25... 0.4	GZ1E03	44,10	1
-	0.4... 0.63	GZ1E04	44,10	1
-	0.63... 1	GZ1E05	44,10	1
0.37	1... 1.6	GZ1E06	44,10	1
0.75	1.6... 2.5	GZ1E07	44,10	1
1.5	2.5... 4	GZ1E08	44,10	1
2.2	4... 6.3	GZ1E10	44,10	1
4	6... 10	GZ1E14	46,50	1
5.5	9... 14	GZ1E16	46,50	1
7.5	13... 18	GZ1E20	51,90	1
9	17... 23	GZ1E21	53,60	1
11	20... 25	GZ1E22	53,60	1
15	24... 32	GZ1E32	87,20	1

Manyetik Karakteristikli, (10-100 kA)

Anma gücü (kW) 380/400 V, 50/60 Hz	Anma Akımı (A)	Referans	Fiyat (EUR)	Minimum sip. adedi
---------------------------------------	----------------	----------	----------------	-----------------------

-	1	GZ1LE05	41,70	1
0.37	1.6	GZ1LE06	41,70	1
0.75	2.5	GZ1LE07	41,70	1
1.5	4	GZ1LE08	41,70	1
2.2	6.3	GZ1LE10	41,70	1
4	10	GZ1LE14	44,10	1
5.5	14	GZ1LE16	44,10	1
7.5	18	GZ1LE20	49,20	1
11	25	GZ1LE22	51,10	1
15	32	GZ1LE32	81,60	1

TeSys GV5 & GV6 serisi motor koruma şalterleri ticari hayatına TeSys Giga Motor Koruma Şalterleri olarak devam etmektedir.

Direkt yol verme, 0.06-110 kW / Tip 1 koordinasyon
AC3 sınıfında, 3 fazlı 50/60 Hz

Motorların standart güç değerleri 400/415V			Motor koruma şalteri Referans	Teknik açma ayar sahası	Kontaktör Referans
P kW	I _e A	I _q kA		A	
0,06	0,22	100	GV2-ME02	0.16... 0.25	LC1-K06 veya LC1-D09
0,09	0,36	100	GV2-ME03	0.25... 0.40	LC1-K06 veya LC1-D09
0,12	0,42	100	GV2-ME04	0.40... 0.63	LC1-K06 veya LC1-D09
0,18	0,6	100	GV2-ME04	0.40... 0.63	LC1-K06 veya LC1-D09
0,25	0,88	100	GV2-ME05	0.63... 1	LC1-K06 veya LC1-D09
0,37	0,98	100	GV2-ME05	0.63... 1	LC1-K06 veya LC1-D09
0,55	1,5	100	GV2-ME06	1... 1.6	LC1-K06 veya LC1-D09
0,75	2	100	GV2-ME07	1.6... 2.5	LC1-K06 veya LC1-D09
1,1	2,5	100	GV2-ME08	2.5... 4	LC1-K06 veya LC1-D09
1,5	3,5	100	GV2-ME08	2.5... 4	LC1-K06 veya LC1-D09
2,2	5	100	GV2-ME10	4... 6.3	LC1-K06 veya LC1-D09
3	6,5	100	GV2-ME14	6... 10	LC1-K09 veya LC1-D09
4	8,4	100	GV2-ME14	6... 10	LC1-K09 veya LC1-D09
5,5	11	15	GV2-ME16	9... 14	LC1-K12 veya LC1-D12
7,5	14,8	15	GV2-ME20	13... 18	LC1-D18
9	18,1	15	GV2-ME21	17... 23	LC1-D25
11	21	15	GV2-ME22	20... 25	LC1-D25
15	28,5	10	GV2-ME32	24... 32	LC1-D32
18,5	35	50	GV3-P40	25... 40	LC1-D38
22	41	50	GV3-P50	37... 50	LC1-D50A
30	55	50	GV3-P65	48... 65	LC1-D65A
37	69	50	GV3-P73	62... 73	LC1-D80
37	69	25	GV4-PE80B	40... 80	LC1-D80
45	81	25	GV4-PE115B	65... 115	LC1-D95
55	100	36	GV5-P150F	70... 150	LC1-D115
75	135	36	GV5-P150F	70... 150	LC1-D150
90	165	36	GV5-P220F	100... 220	LC1-G185
110	200	36	GV5-P220F	100... 220	LC1-G225

Yıldız - Üçgen yol verme, 7.5 - 315 kW

Sıncap kafesli motorların standart güç değeri ⁽¹⁾

Şebeke gerilimi - üçgen 380 / 400 V	Motor koruma şalteri	Kontaktörler (gerilim koduyla tamamlanacak temel referans)			Termik röle
		Hat KM2	Üçgen KM3	Yıldız KM1	
kW	Termik - manyetik				
7,5	GV2-ME20	LC1-D09••	LC1-D09••	LC1-D09••	-
11	GV2-ME22	LC1-D12••	LC1-D12••	LC1-D09••	-
18,5	GV3-P40	LC1-D18••	LC1-D18••	LC1-D09••	-
25	GV3-P50	LC1-D32••	LC1-D32••	LC1-D18••	-
37	GV4-PE80B	LC1-D40A••	LC1-D40A••	LC1-D25••	-
55	GV4-PE115B	LC1-D50A••	LC1-D50A••	LC1-D40A••	-
75	GV5-P150F	LC1-D80••	LC1-D80••	LC1-D50A••	-
110	GV5-P220F	LC1-D115••	LC1-D115••	LC1-D80••	-
Manyetik					
132	NSX400•MicroLogic 1.3M	LC1-D150••	LC1-D150••	LC1-D115•••	LRD-4369
160	NSX400•MicroLogic 1.3M	LC1-G185•••	LC1-G185•••	LC1-G150•••	LR9G225
200	NSX630•MicroLogic 1.3M	LC1-G225•••	LC1-G225•••	LC1-G185•••	LR9G225
220	NSX630•MicroLogic 1.3M	LC1-G265•••	LC1-G265•••	LC1-G185•••	LR9G500
280	NSX630•MicroLogic 1.3M	LC1-G330•••	LC1-G330•••	LC1-G265•••	LR9G500
315	NS800H•MicroLogic 5 ⁽²⁾	LC1-G400•••	LC1-G400•••	LC1-G265•••	LR9G500

⁽¹⁾ Yukarıdaki değerler rehber niteliğinde verilmiştir. Motor tipine ve üreticisine göre değişim gösterebilir. Daha detaylı bilgi için lütfen 444 30 30 Müşteri Destek Merkezi'ni arayınız.

⁽²⁾ NS800H MicroLogic 5 ünitesi manyetik tip olacaktır.

Direkt yol verme, 0.06-110 kW / Tip 2 koordinasyon
AC3 sınıfında, 3 fazlı 50/60 Hz

Motorların standart güç değerleri 400/415V			Motor koruma şalteri Referans	Teknik açma ayar sahası	Kontaktör Referans
P kW	I _e A	I _q kA		A	
0,06	0,22	130	GV2-P02	0.16... 0.25	LC1-D09
0,09	0,36	130	GV2-P03	0.25... 0.40	LC1-D09
0,12	0,42	130	GV2-P04	0.40... 0.63	LC1-D09
0,18	0,6	130	GV2-P04	0.40... 0.63	LC1-D09
0,25	0,88	130	GV2-P05	0.63... 1	LC1-D09
0,37	0,98	130	GV2-P05	0.63... 1	LC1-D09
0,55	1,5	130	GV2-P06	1... 1.6	LC1-D09
0,75	2	130	GV2-P07	1.6... 2.5	LC1-D09
1,1	2,5	130	GV2-P08	2.5... 4	LC1-D09
1,5	3,5	130	GV2-P08	2.5... 4	LC1-D09
2,2	5	130	GV2-P10	4... 6.3	LC1-D09
3	6,5	130	GV2-P14	6... 10	LC1-D09
4	8,4	130	GV2-P14	6... 10	LC1-D09
5,5	11	130	GV2-P16	9... 14	LC1-D12
7,5	14,8	50	GV2-P20	13... 18	LC1-D18
9	18,1	50	GV2-P21	17... 23	LC1-D25
11	21	50	GV2-P22	20... 25	LC1-D25
15	28,5	50	GV2-P32	24... 32	LC1-D32
18,5	35	50	GV3-P40	25... 40	LC1-D38
22	41	50	GV3-P50	37... 50	LC1-D50A
30	55	50	GV3-P65	48... 65	LC1-D65A
37	69	50	GV4-PE80N	40... 80	LC1-D80
45	81	50	GV4-PE115N	65... 115	LC1-D115
55	100	70	GV5-P150H	70... 150	LC1-D150
75	135	70	GV5-P150H	70... 150	LC1-D150
90	165	70	GV5-P220H	100... 220	LC1-G185
110	200	70	GV5-P220H	100... 220	LC1-G225

D6

Yıldız - Üçgen yol verme, 7.5 - 250 kW
Sincap kafesli motorların standart
güç değeri ⁽¹⁾

Şebeke gerilimi - üçgen 380 / 400 V	Motor koruma şalteri Termik - manyetik	Kontaktörler (gerilim koduyla tamamlanacak temel referans)			Termik röle
		hat KM2	üçgen KM3	yıldız KM1	
7.5	GV2-P20	LC1-D25••	LC1-D25••	LC1-D25••	-
11	GV2-P22	LC1-D25••	LC1-D25••	LC1-D25••	-
18.5	GV3-P40	LC1-D80••	LC1-D80••	LC1-D80••	-
22	GV3-P50	LC1-D80••	LC1-D80••	LC1-D80••	-
37	GV4-PE80N	LC1-D80••	LC1-D80••	LC1-D80••	-
55	GV4-PE115N	LC1-D115••	LC1-D115••	LC1-D115••	-
75	GV5-P150H	LC1-D150••	LC1-D150••	LC1-D150Z0••	-
110	GV5-P220H	LC1-G225•••	LC1-G225•••	LC1-G225•••	-
Manyetik					
132	NSX400•MicroLogic 1.3M	LC1-G265•••	LC1-G265•••	LC1-G265•••	LR9G500
160	NSX400•MicroLogic 1.3M	LC1-G330•••	LC1-G330•••	LC1-G330•••	LR9G500
200	NSX630•MicroLogic 1.3M	LC1-G400•••	LC1-G400•••	LC1-G400•••	LR9G500
220	NSX630•MicroLogic 1.3M	LC1-G400•••	LC1-G400•••	LC1-G400•••	LR9G500
250	NSX630•MicroLogic 1.3M	LC1-G500•••	LC1-G500•••	LC1-G500•••	LR9G500

⁽¹⁾ Yukarıdaki değerler rehber niteliğinde verilmiştir. Motor tipine ve üreticisine göre değişim gösterebilir.
Daha detaylı bilgi için lütfen 444 30 30 Müşteri Destek Merkezi'ni arayınız.

⁽²⁾ NS800H Micrologic 5 ünitesi manyetik tip olacak.



NSX400N Micrologic 2.3M

Motor anma gücü (kW)	Tip		Kesme kap. 400-415V (kA)	Termik ayar sahası (A)	Manyetik ayar sahası (A)	Referans	Yeni ComPact Referans	Fiyat (EUR)
132/160	NSX400F	MicroLogic 2.3 M 320	36	160-320	5-13 x In	LV432775	C40F32M320	1.173,00
200/250	NSX630F	MicroLogic 2.3 M 500	36	250-500	5-13 x In	LV432975	C63F32M500	1.338,00
132/160	NSX400N	MicroLogic 2.3 M 320	50	160-320	5-13 x In	LV432776	C40N32M320	1.280,00
200/250	NSX630N	MicroLogic 2.3 M 500	50	250-500	5-13 x In	LV432976	C63N32M500	1.403,00
37/45	NSX100H	MicroLogic 2.2 M 100	70	50-100	5-13 x In	LV429835	C10H32M100	456,00
55/75	NSX160H	MicroLogic 2.2 M 150	70	70-150	5-13 x In	LV430991	C16H32M150	497,00
90/110	NSX250H	MicroLogic 2.2 M 220	70	100-220	5-13 x In	LV431170	C25H32M220	607,00
132/160	NSX400H	MicroLogic 2.3 M 320	70	160-320	5-13 x In	LV432777	C40H32M320	1.452,00
200/250	NSX630H	MicroLogic 2.3 M 500	70	250-500	5-13 x In	LV432977	C63H32M500	1.592,00

D7

ComPact NSX, Manyetik Karakteristikli

Yumuşak yolvericiler, hız kontrol cihazları ve motor koruma uygulamaları için



NSX100F MA100

Motor anma gücü (kW)	Tip		Kesme kap. 400-415V (kA)	Termik ayar sahası (A)	Manyetik ayar sahası (A)	Referans	Yeni ComPact Referans	Fiyat (EUR)
3/5.5	NSX100F	MA12.5	36	-	6-14 x In	LV429743	C10F3MA013	279,00
7.5/11	NSX100F	MA25	36	-	6-14 x In	LV429742	C10F3MA025	279,00
15/22	NSX100F	MA50	36	-	6-14 x In	LV429741	C10F3MA050	279,00
37/45	NSX100F	MA100	36	-	6-14 x In	LV429740	C10F3MA100	279,00
55/75	NSX160F	MA150	36	-	6-14 x In	LV430830	C16F3MA150	286,00
90/110	NSX250F	MA220	36	-	6-14 x In	LV431748	C25F3MA220	367,00
132/160	NSX400F	1.3-M 320	36	-	5-13 x In	LV432748	C40F31M320	1.036,00
200/250	NSX630F	1.3-M 500	36	-	5-13 x In	LV432948	C63F31M500	1.138,00
3/5.5	NSX100N	MA12.5	50	-	6-14 x In	LV429753	C10N3MA013	288,00
7.5/11	NSX100N	MA25	50	-	6-14 x In	LV429752	C10N3MA025	288,00
15/22	NSX100N	MA50	50	-	6-14 x In	LV429751	C10N3MA050	288,00
37/45	NSX100N	MA100	50	-	6-14 x In	LV429750	C10N3MA100	288,00
55/75	NSX160N	MA150	50	-	6-14 x In	LV430832	C16N3MA150	307,00
90/110	NSX250N	MA220	50	-	6-14 x In	LV431752	C25N3MA220	384,00
132/160	NSX400N	1.3-M 320	50	-	5-13 x In	LV432749	C40N31M320	1.132,00
200/250	NSX630N	1.3-M 500	50	-	5-13 x In	LV432949	C63N31M500	1.274,00
3/5.5	NSX100H	MA12.5	70	-	6-14 x In	LV429763	C10H3MA013	321,00
7.5/11	NSX100H	MA25	70	-	6-14 x In	LV429762	C10H3MA025	321,00
15/22	NSX100H	MA50	70	-	6-14 x In	LV429761	C10H3MA050	321,00
37/45	NSX100H	MA100	70	-	6-14 x In	LV429760	C10H3MA100	321,00
55/75	NSX160H	MA150	70	-	6-14 x In	LV430834	C16H3MA150	353,00
90/110	NSX250H	MA220	70	-	6-14 x In	LV431756	C25H3MA220	450,00
132/160	NSX400H	1.3-M 320	70	-	5-13 x In	LV432750	C40H31M320	1.306,00
200/250	NSX630H	1.3-M 500	70	-	5-13 x In	LV432950	C63H31M500	1.434,00

Not: Farklı kesme kapasiteleri ve farklı MicroLogic koruma üniteleri için 444 30 30 Müşteri Destek Merkezi'ni arayınız.

Not: Ticari hayatı sonlanacak olan eski seri LV4* ile başlayan şalterler yerine birbirine muadili olan Yeni ComPact referanslarından seçiminizi yapabilirsiniz. Liste fiyatı Yeni ComPact şalterler için belirtilmiştir.



GV-AE11



GV-AN



GV2-G454

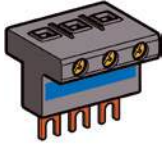

GV1-G09

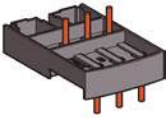

GV2AF



GV2-MC



GV4AE11



GV4APN02

Tip	Referans	Fiyat (EUR)	Minimum sip. adedi	
GV2 ve GV3P motor koruma şalterleri için aksesuarlar				
Ani yardımcı kontak blokları				
Vida bağlantılı ⁽²⁾				
Öne takılan tip (1 blok / ünite)	1NA + 1NK	GV-AE11	9,90	10
	2NA	GV-AE20	9,90	10
Sol yana takılan tip (maks. 2 blok / ünite)	1NA + 1NK	GV-AN11	10,10	10
	2NA	GV-AN20	10,10	
Hata sinyali + ani yardımcı kontak bloğu (GV-AD her zaman motor koruma şalterinin yanına monte edilir)				
Sol yana takılır (maks. 1 blok / ünite)	1NA (Hata) + 1NA	GV-AD1010	23,60	10
	1NK (Hata) + 1NA	GV-AD0110	23,60	10
Elektriksel açtırma bobinleri				
Düşük gerilim açtırma bloğu, sağ yana takılır (maks. 1 blok / ünite)	220-240 V, 50 Hz	GV-AU225	36,90	1
Şönt gerilim açtırma bloğu, sağ yana takılır (maks. 1 blok / ünite)	220-240 V, 50 Hz	GV-AS225	41,70	1
Besleme barası (3 kutuplu, 63A, 54 mm adım genişliği)				
5 adet GV2 besleme için		GV2-G554	25,30	1
4 adet GV2 besleme için		GV2-G454 ⁽¹⁾	22,30	1
2 adet GV2 besleme için		GV2-G254 ⁽¹⁾	19,70	1
Besleme barası girişi				
Motor koruma şalteri yanına montaj için		GV2-G05	25,80	1
Motor koruma şalteri üzerine montaj için		GV1-G09	15,70	1
Kutular				
IP41 şalter kutusu		GV2-MC01	20,40	1
IP55 şalter kutusu		GV2-MC02	30,60	1
Adaptör plakası				
Bir GV2-ME ile bir LC1-D09... D38'in, ön yüzleri hizalanmış montajı için		LAD-31	12,30	10
Kombinasyon blokları				
GV2 ile LC1-K veya LP1-K'nin kombine montajı için		GV2-AF01	9,60	10
GV2 ile LC1-D09... D38 kombine montajı için		GV2-AF3	6,60	10
LAD31 üzerine monte edilmiş GV2 ile LC1-D09... D38 kombine montajı için		GV2-AF4	6,60	10
GV4 motor koruma şalterleri için aksesuarlar				
Yardımcı kontak bloğu, içe takılan tip(max.2 blok/ünite)	1NA + 1NK	GV4-AE11	40,50	1
Döner kurma kolu, siyah, IP54		GV4-ADN01	124,20	1
Döner kurma kolu, kırmızı, IP54		GV4ADN02	124,20	1
Döner kurma kolu, siyah IP54, uzatmalı		GV4-APN01	140,70	1
Döner kurma kolu, kırmızı IP54, uzatmalı		GV4-APN02	140,70	1
GV5 & GV6 motor koruma şalterleri için aksesuarlar				
İlave yardımcı kontaklar				
Standart (açma/elektriksel hata/AK sinyal) (GV7-AE11 referansının muadilidir)		29450	48,30	1
Kablo bağlantısı için konnektörler				
GV5 için kablo bağlantısı için çelik konnektör, (1,5-95 mm ²)		GV7-AC021	28,90	3
GV5 için kablo bağlantısı için alüminyum konnektör, (120-185 mm ²)		GV7-AC022	70,90	3
Elektriksel açtırma bobinleri				
Düşük gerilim bobini (GV7-AU207 referansının muadilidir)	200-240 V 50/60 Hz	LV429407	87,20	1
Şönt açtırma bobini (GV7-AS207 referansının muadilidir)	200-240 V 50/60 Hz	LV429387	81,40	1
Bağlantı aksesuarları				
Terminal koruyucuları mühür aksesuarı ile birlikte		GV7-AC01	30,60	1
LC1-F/GV5& GV6 arası bağlantı, koruma kapağı ile		GV7-AC06	131,50	1

⁽¹⁾ 45 mm adım genişliğine sahip besleme baraları için referans sonundaki 54 kodunu 45 olarak değiştirin. Örnek: GV2-G454-GV2-G445.

⁽²⁾ GV2 serisi yardımcı kontak bloklarında yaylı klemens bağlantı için referans sonuna 3 ekleyin. Örnek; GV-AE11 GV-AE113 olur.

TeSys GV serisi motor koruma şalterleri ticari hayatına TeSys Deca & Giga Motor Koruma Şalterleri olarak devam etmektedir.



Emniyet Şalterleri, Sigortalı ve Sigortasız Tip Yük Ayırıcılar



Geniř Ürün Yelpazesi ile Güvenli Ayırma



se.com/tr

Life Is On

Schneider
Electric

Mini- VARIO / VARIO

12-175 A Sarı-Kırmızı Emniyet Şalterleri / Ana Şalterler

CE Normlarına Uygun, UL, CSA, ASE, GL Sertifikalı

Life Is On

Schneider
Electric

Tip	Anma gücü 400-415 (AC3) (kW)	Anma akımı 440 V (AC23) (A)	Termik akım Ith (AC1) (A)	Referans ⁽¹⁾	Fiyat (EUR)	Minimum sip. adedi
Ana / Emniyet şalteri ⁽²⁾						
Mini VARIO	3	8,1	12	V•DN-12	33,40	1
	4	11	20	V•DN-20	37,50	1
VARIO	3	8,1	12	V•F-02	37,60	1
	4	11	20	V•F-01	40,10	1
	5,5	14	25	V•F-0	41,30	1
	7,5	21	32	V•F-1	53,00	1
	11	29	40	V•F-2	69,00	1
	18,5	41	63	V•F-3	82,10	1
	22	57	80	V•F-4	107,00	1
30	68	125	V•F-5	183,00	1	
Kutulu Mini VARIO ⁽³⁾ (IP55)	3	8,1	12	VCFN-12GE	47,60	1
	4	11	20	VCFN-20GE	54,60	1



VCF-0



VBF-4



VCF-5



VCFN-••GE



KZ32

Nötr modülü: Şalter gövdesine monte edilir. Geç açan erken kapatan kontaklı.

Mini VARIO	V•DN12-V•DN20 için	VZN-11	17,30	1
VARIO	V•F01-V•F2 için	VZ-11	20,00	1
	V•F3 ve V•F4 için	VZ-12	27,00	1
	V•F5 ve V•F6 için	VZ-13	57,20	1

Topraklama modülü: Şalter gövdesine monte edilir.

VARIO	V•F01-V•F2 için	VZ-14	19,70	1
	V•F3 ve V•F4 için	VZ-15	26,80	1
	V•F5 ve V•F6 için	VZ-16	40,10	1

Yardımcı kontak bloğu: Şalter gövdesine monte edilir.

Mini VARIO	1 NA geç kapayan kontak	VZN-05	17,10	1
	1 NK erken açan kontak	VZN-06	17,10	1
VARIO 2	NA	VZ-20	25,60	1
	1 NA+1 NK (geç kapayan, erken açan)	VZ-7	25,60	1

Uzatma şaftı

Mini VARIO	V•DN12-V•DN20 için (e=300-330 mm)	VZN-17	17,30	1
VARIO	V•F01-V•F2 için (e=300-330 mm)	VZ-17	20,50	1
	V•F3, V•F4 ve V•F5, V•F6 için (e=300-330 mm)	VZ-18	25,20	1
	V•F01-V•F2 için (e=400-430 mm)	VZ-30	23,60	1
	V•F3, V•F4 için (e=400-420 mm)	VZ-31	25,60	1
	V•F5, V•F6 için (e=430-450 mm)	VZ-31	25,60	1

Not: e= Pano net derinliği.

Kapı kilitleme mekanizması

	V•F01-V•F2 için	KZ-32	10,00 ⁽⁴⁾	5
	V•F3, V•F4 ve V•F5, V•F6 için	KZ-74	11,20 ⁽⁴⁾	5

Giriş terminali koruma kapağı ⁽⁵⁾

VARIO	V•F01-V•F2 için	VZ-8	6,70	1
	V•F3 ve V•F4 için	VZ-9	6,70	1
	V•F5 ve V•F6 için	VZ-10	9,20	1

⁽¹⁾ Şalter rengini belirleyen kodu referanstaki noktaların yerine koyunuz. Belirtilen fiyatlar siyah plaka, siyah mandal için geçerlidir.

Sarı plaka, kırmızı mandal fiyatları için lütfen için lütfen 444 30 30 Müşteri Destek Merkezi'ni arayınız.

B: siyah plaka, siyah mandal

C: sarı plaka, kırmızı mandal

⁽²⁾ Pano kapısı üzerine montaj içindir.

⁽³⁾ Kutulu minivario üzerine eklenebilir modül sayısı 2'dir.

⁽⁴⁾ Minimum sipariş adedi 5'tir.

⁽⁵⁾ Ek modül koruma kapağı referansları için lütfen bölge müdürlüklerimize başvurunuz.

AC3: Endüktif yükler (sincap kafesli motorlar)

AC23A: Aşırı endüktif yükler (kontrol panolarında ana şalter)

AC1: Rezistif veya az endüktif yükler (ısıtma, dağıtım)

TeSys DF Serisi Kartuş Sigorta Yuvaları



DF101



DF143C

Termik Akım (Ith) (A)	Sigorta Ölçüsü (mmxmm)	Tip	Referans	Fiyat (EUR)	Minimum sip. adedi
25	8.5 X 31.5	1P	DF81	9,00	12
		3P	DF83	25,00	4
32	10 X 38	1P	DF101	9,30	12
		1P+N	DF101N	19,70	6
		3P	DF103	26,70	4
50	14 X 51	1P	DF141	25,00	6
		3P	DF143C	73,70	2
125	22 X 58	1P	DF221	64,60	6
		3P	DF223C	190,00	2

TeSys DF Serisi Kartuş Sigortalar

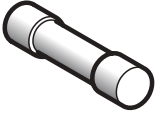

DF2CN

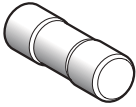

DF2FN

Termik Akım (Ith) (A)	Sigorta Ölçüsü (mmxmm)	Tip (gG Eğrisi)	Referans	Fiyat (EUR)	Minimum sip. adedi
2	8.5 X 31.5	400	DF2BN0200	3,70	10
4			DF2BN0400	3,70	10
6			DF2BN0600	3,70	10
10			DF2BN1000	3,70	10
16			DF2BN1600	3,70	10
20			DF2BN2000	3,70	10
2	10 X 38	500	DF2CN02	3,70	10
4			DF2CN04	3,70	10
6			DF2CN06	3,70	10
10			DF2CN10	3,70	10
16			DF2CN16	3,70	10
20			DF2CN20	3,70	10
25	14 X 51	400	DF2CN25	3,70	10
32		400	DF2CN32	3,70	10
40		500	DF2FN40	4,50	10
50		400	DF2FN50	4,50	10
63		500	DF2FN63	10,00	10
80		500	DF2FN80	10,00	10
100	22 X 58	500	DF2FN100	10,00	10

E2

YENİ FuPact GS Serisi Yük Ayırıcılar, 3 Kutuplu, 125-1250A



LV481413

Termik Akım (Ith) (A)	Sigorta Ölçüsü (mmxmm)	Referans	Fiyat (EUR)	Minimum sip. adedi
125A	22X58	LV481523	313,00	1
160A	Size 00	LV481423	282,00	1
250A	Size 1	LV481433	525,00	1
400A	Size 2	LV481443	819,00	1
630A	Size 3	LV481453	1.601,00	1
1250A	Size 4	LV481473	3.706,00	1

YENİ FuPact GS Serisi Yük Ayırıcılar, 4 Kutuplu, 125-1250A



LV481443

(In) (A)	Sigorta Ölçüsü (mmxmm)	Referans	Fiyat (EUR)	Minimum sip. adedi
125A	22X58	LV481524	387,00	1
160A	Size 00	LV481424	418,00	1
250A	Size 1	LV481434	754,00	1
400A	Size 2	LV481444	1.253,00	1
630A	Size 3	LV481454	2.308,00	1
1250A	Size 4	LV481474	4.411,00	1

Not: TeSys GS serisi yük ayırıcılar, FuPact GS serisi olarak ticari hayatına devam edecektir.

FuPact - Sigortalı Yük Ayırıcılar

32 - 800A

Life Is On

Schneider
Electric

Açıklama	In (A)	Bağlantı tipi	DIN tipi	Referans	Fiyat (EUR)
----------	--------	---------------	----------	----------	-------------

Sigortalı yük ayırıcılar

ISFT100N	100	Kablo bağlantı	000	LV480750	130,70
ISFT100	100/160	Kablo bağlantı	000	LV480800	102,50
ISFT160	160	Kablo bağlantı	000/00	LV480802	109,60

ISFT100N	100	60mm baraya askı – üstten kablo girişi	0	LV480751	155,00
ISFT100N	100	60mm baraya askı – alttan kablo girişi	0	LV480752	148,40
ISFT160	160	60mm baraya askı	000/00	LV480803	213,00
ISFT250	250	60mm baraya askı	1	LV480805	476,00
ISFT400	400	60mm baraya askı	2	LV480807	665,00
ISFT160	160	M8 konnektörü	000/00	LV480801	106,00
ISFT250	250	M10 konnektörü	1	LV480804	279,00
ISFT400	400	M10 konnektörü	2	LV480806	360,00
ISFT630	630	M10 konnektörü	3	LV480808	505,00

Sigortalı yük ayırıcı aksesuarları

ISFT160 için için yan şerit (çerçeve yerine gelmiştir, her ayırıcı için 2 adet kullanılır)				LV480817	9,60
ISFT250/400/630 için yan şerit (çerçeve yerine gelmiştir, her ayırıcı için 2 adet kullanılır)				LV480832	10,70

Sigortalı yük ayırıcılar

GSD63	40-63			LV481403	263,00
GSD160	160			LV481423	282,00
GSD250	200-250			LV481433	525,00
GSD400	400			LV481443	819,00
GSD630	630			LV481453	1.601,00
GSD800	800			LV481463	2.304,00

Sigortalı yük ayırıcı aksesuarları

Siyah uzatılmış kol GS 400A'e kadar				GS2AHT530	145,80
Siyah uzatılmış dönen kol, GSD630-800 için				GS2AH550	210,00
Siyah uzatılmış dönen kol, GSD1250 için				GS2AH570	251,00
Şaft 50..400A 10x10 200mm				GS2AE22	53,20

GSD serisinde;

Uzatmalı kumanda kolları için ise uzun şaft ve kumanda kolu, ayrı ayrı sipariş edilmelidir.

Sigortalı yük ayırıcılar (Dikey Tip)

ISFL160	160	60 mm baraya askılı downstream dağıtım	00/000	LV480850	214,00
ISFL160	160	60 mm baraya askılı upstream dağıtım	00/000	LV480851	214,00
ISFL160	160	100 mm baraya doğrudan bağlantı	00/000	LV480852	192,00
ISFL250	250	185 mm baraya bağlantı	1	LV480856	478,00
ISFL400	400	185 mm baraya bağlantı	2	LV480857	486,00
ISFL630	630	185 mm baraya bağlantı	3	LV480858	600,00

Sigortalı yük ayırıcılar (Dikey tip tek kutup ayrılmalı)

ISFL160	160	185 mm baraya bağlantı	00/000	LV480900	454,00
ISFL250	250	185 mm baraya bağlantı	1	LV480901	547,00
ISFL400	400	185 mm baraya bağlantı	2	LV480902	557,00
ISFL630	630	185 mm baraya bağlantı	3	LV480903	588,00

Sigortalı yük ayırıcı aksesuarları

ISFL160, 185 mm baraya bağlantı için adaptasyon plakası				LV480854	49,50
ISFL160, 185 mm baraya 2 adet cihaz bağlantısı için adaptasyon plakası				LV480855	90,80

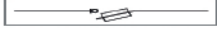

ISFT Gösterim Şeması



49825

E3



GS2AHT530



LV481463



ISFL Gösterim Şeması



LV480852



LV480903

ComPact INS/INV - Yük Ayırıcılar

40-2500A

Life Is On

Schneider
Electric

ComPact INS (Siyah)



INS160



INS250



INS400

Tip	Anma akımı In (A)	Kısa devre kapama kap. I cm (kA tepe)	Referans	Fiyat (EUR)
3 kutup				
INS40	40	15	28900	85,40
INS63	63	15	28902	87,50
INS80	80	15	28904	101,60
INS100	100	20	28908	110,20
INS125	125	20	28910	137,20
INS160	160	20	28912	155,00
INS250	250	30	31106	294,00
INS400	400	50	31110	486,00
INS630	630	50	31114	550,00
INS800	800	75	31330	1.592,00
INS1000	1000	75	31332	1.644,00
INS1250	1250	75	31334	1.860,00
INS1600	1600	75	31336	2.018,00
INS2000	2000	105	31338	3.958,00
INS2500	2500	105	31340	4.039,00

ComPact INS/INV - Yardımcı Donanımlar (Siyah)

Döner kurma kolları

Önden uzatmalı döner kurma kolu	INS40-INS160	LV428941	41,30
Yandan uzatmalı döner kurma kolu	INS40-INS160	28943	109,60
Önden uzatmalı döner kurma kolu	INS250	LV431050	67,20
Yandan uzatmalı döner kurma koluna dönüştürme aksesuarı ⁽²⁾	INS250	31054	41,30
Yandan uzatmalı döner kurma kolu ⁽²⁾	INS250	31057	47,10
Önden uzatmalı döner kurma kolu	INS400-630	31052	148,40
Önden uzatmalı döner kurma kolu, kısa şaft	INS630B-INS2500	31288	207,00

⁽¹⁾ 4 kutuplu ve kontak konumu görülebilir tipler için firmamıza danışınız.

⁽²⁾ INS250'de yandan uzatmalı döner kurma kolu için 31054 ve 31057 referansları birlikte sipariş edilmelidir.

ComPact INS (Kırmızı-Sarı)



INS160



INS250

Tip	Anma akımı In (A)	Kısa devre kapama kap. I cm (kA tepe)	Referans	Fiyat (EUR)
3 kutup				
INS40	40	15	28916	86,40
INS63	63	15	28918	87,50
INS80	80	15	28920	105,90
INS100	100	20	28924	111,30
INS125	125	20	28926	137,20
INS160	160	20	28928	157,00
INS250	250	30	31126	276,00

ComPact INS/INV - Yardımcı Donanımlar (Kırmızı-Sarı)

Döner kurma kolları (Kırmızı kolu ve sarı zeminli)

Önden uzatmalı döner kurma kolu	INS40-INS160	LV428942	42,50
Yandan uzatmalı döner kurma kolu	INS40-INS160	28944	111,90
Önden uzatmalı döner kurma kolu	INS250	LV431051	73,10
Yandan uzatmalı döner kurma koluna dönüştürme aksesuarı ⁽²⁾	INS250	31054	41,30
Yandan uzatmalı döner kurma kolu ⁽²⁾	INS250	31058	70,70

⁽¹⁾ 4 kutuplu ve kontak konumu görülebilir tipler için firmamıza danışınız.

⁽²⁾ INS250'de yandan uzatmalı döner kurma kolu için 31054 ve 31058 referansları birlikte sipariş edilmelidir.

ComPact INS/INV - Elektriksel Donanımlar

Yardımcı kontaklar

OF/CAF/CAO kontak	29450	48,30
OF/CAF/CAO kontak (küçük yükler için)	29452	48,30

29450 ve 29452 kontakları, yerleştirildiği kontak yuvasına göre işlev yüklenir.

29452, küçük yükleri enerjilendirme amacıyla özelleşmiş bir kontak türüdür. (Örn; PLC)

"CAO" yük ayırıcının açması, "CAF" ise yük ayırıcının kapaması öncesi erken sinyal veren kontaklardır.

ComPact INS/INV - Yük Transfer Aksesuarları

Döner Kol için mekanik kilitleme

Uzatmalı döner kolu yük ayırıcılar için	INS40-INS160	28953	152,00
Doğrudan ya da uzatmalı döner kolu yük ayırıcılar için	INS250/100-INS250	31073	182,00
	INS630/320-INS630	31074	213,00

Mekanik kilitleme

Kilit adaptörü (Her bir yük ayırıcı için 1 adet sipariş edilir)	INS250/100-INS250	31087	42,80
	INS630b-INS2500	31291	42,50
2 kilit göbeği + 1 anahtar	RONIS	41950	201,00
	PROFALUX	42878	201,00



Kompakt Şalterler

**Kaçak Akım Koruma ve
İzolasyon İzleme
Çözümleri**



İhtiyacınıza Uygun
Eksiksiz Çözüm



se.com/tr

Life Is On

Schneider
Electric



ComPacT Yeni Nesil Kompakt Şalterler



ComPacT™
Kompakt Şalterler

Yeni nesil güvenilir ComPacT şalter ürün ailesi gelişmiş performans ve kurulum kolaylığı sunar.

- Şalter ve panoların kablosuz özellikleri ve kolay yükseltilmesi sayesinde rekabet avantajı elde edin.
- Yeni ergonomik ve şeffaf ön kapak tasarımı sayesinde kolay kurulumu deneyimleyin.
- Vidasız tak ve çalıştır yardımcı donanımları sayesinde montaj ve kurulum sürelerini kısaltın.

Yeni Nesil ComPacT

Yeni, anlamlı ve daha sade ticari referanslar

Eski referans:
LV429630

Yeni referans: **C 10 F 3 TM 100**
NSX 100 36kA 3P3D TMD 100A

Tip	Kasa	Kesme Kapasitesi Icu (kA)	Kutup Sayısı	Trip Ünitesi	Anma Akımı In (A)	Son Ek
C = NSX	11 = 100m	E = 16kA	1 = 1P	TM = TMD	016 = 16	L = Everlink
C = NSXm	12 = 160m	B = 25kA	2 = 2P	MA = MA	020 = 20	B = Bara
	10 = 100	F = 36kA	3 = 3P3D	MG = TMG	025 = 25	F = Sabit
	16 = 160	N = 50kA	4 = 4P4D	1M = 1.3M	030 = 30	D = DC
	25 = 250	H = 70kA	6 = 4P3D	2D = 2.2	040 = 40	S = Ayırıcı
	40 = 400	S = 100kA		2D = 2.3	050 = 50	DP = DC PV
	63 = 630	L = 150kA		4V = 4.1	063 = 63	
		...		4V = 4.2	080 = 80	Aksesuarlar
				5E = 5.2E	100 = 100	T=Yeni Tasarım
				5E = 5.3E	...	
				6E = 6.3E		



Tip		Kesme kap. Icu (kA)	Anma akımı In(A)	Termik ayar sahası Ir	Yeni ComPact Referans	Fiyat (EUR)
Termik Manyetik Korumalı						
3 kutup, 380 V AC						
NSX100F	TM16D	36	16	12-16	C10F3TM016	251,00
	TM25D	36	25	18-25	C10F3TM025	251,00
	TM32D	36	32	23-32	C10F3TM032	251,00
	TM40D	36	40	28-40	C10F3TM040	251,00
	TM50D	36	50	35-50	C10F3TM050	251,00
	TM63D	36	63	45-63	C10F3TM063	251,00
	TM80D	36	80	56-80	C10F3TM080	251,00
TM100D	36	100	70-100	C10F3TM100	251,00	
NSX100N	TM16D	50	16	12-16	C10N3TM016	272,00
	TM25D	50	25	18-25	C10N3TM025	272,00
	TM32D	50	32	23-32	C10N3TM032	272,00
	TM40D	50	40	28-40	C10N3TM040	272,00
	TM50D	50	50	35-50	C10N3TM050	272,00
	TM63D	50	63	45-63	C10N3TM063	272,00
	TM80D	50	80	56-80	C10N3TM080	272,00
TM100D	50	100	70-100	C10N3TM100	272,00	
NSX100H	TM16D	70	16	12-16	C10H3TM016	308,00
	TM25D	70	25	18-25	C10H3TM025	308,00
	TM32D	70	32	23-32	C10H3TM032	308,00
	TM40D	70	40	28-40	C10H3TM040	308,00
	TM50D	70	50	35-50	C10H3TM050	308,00
	TM63D	70	63	45-63	C10H3TM063	308,00
	TM80D	70	80	56-80	C10H3TM080	308,00
TM100D	70	100	70-100	C10H3TM100	308,00	
NSX160F	TM125D	36	125	88-125	C16F3TM125	297,00
	TM160D	36	160	112-160	C16F3TM160	304,00
NSX160N	TM125D	50	125	88-125	C16N3TM125	306,00
	TM160D	50	160	112-160	C16N3TM160	314,00
NSX160H	TM125D	70	125	88-125	C16H3TM125	342,00
	TM160D	70	160	112-160	C16H3TM160	351,00
NSX250F	TM200D	36	200	140-200	C25F3TM200	398,00
	TM250D	36	250	175-250	C25F3TM250	398,00
NSX250N	TM200D	50	200	140-200	C25N3TM200	456,00
	TM250D	50	250	175-250	C25N3TM250	456,00
NSX250H	TM200D	70	200	140-200	C25H3TM200	512,00
	TM250D	70	250	175-250	C25H3TM250	512,00



C10N3TM016



C25F3TM200

F3

MicroLogic Korumalı
3 kutup, 380 V AC

NSX100F	MicroLogic 2.2	36	40	18-40	C10F32D040	449,00
	MicroLogic 2.2	36	100	40-100	C10F32D100	449,00
	MicroLogic 5.2E	36	100	40-100	C10F35E100	867,00
NSX100N	MicroLogic 2.2	50	40	18-40	C10N32D040	444,00
	MicroLogic 2.2	50	100	40-100	C10N32D100	444,00
	MicroLogic 5.2E	50	100	40-100	C10N35E100	960,00
NSX160F	MicroLogic 2.2	36	160	63-160	C16F32D160	465,00
	MicroLogic 5.2E	36	160	63-160	C16F35E160	972,00
NSX160N	MicroLogic 2.2	50	160	63-160	C16N32D160	506,00
	MicroLogic 5.2E	50	160	63-160	C16N35E160	1.018,00
NSX250F	MicroLogic 2.2	36	250	100-250	C25F32D250	565,00
	MicroLogic 5.2E	36	250	100-250	C25F35E250	1.055,00
NSX250N	MicroLogic 2.2	50	250	100-250	C25N32D250	573,00
	MicroLogic 5.2E	50	250	100-250	C25N35E250	1.069,00
	MicroLogic 2.3	36	400	160-400	C40F32D400	1.089,00
NSX400F	MicroLogic 5.3E	36	400	160-400	C40F35E400	1.347,00
	MicroLogic 2.3	50	400	160-400	C40N32D400	1.190,00
	MicroLogic 5.3E	50	400	160-400	C40N35E400	1.498,00
	MicroLogic 6.3E	50	400	160-400	C40N36E400	1.632,00
NSX400H	MicroLogic 2.3	70	400	160-400	C40H32D400	1.347,00
	MicroLogic 5.3E	70	400	160-400	C40H35E400	1.685,00
	MicroLogic 6.3E	70	400	160-400	C40H36E400	2.033,00
NSX630F	MicroLogic 2.3	36	630	250-630	C63F32D630	1.435,00
	MicroLogic 5.3E	36	630	250-630	C63F35E630	1.692,00
NSX630N	MicroLogic 2.3	50	630	250-630	C63N32D630	1.651,00
	MicroLogic 5.3E	50	630	250-630	C63N35E630	1.760,00
	MicroLogic 6.3E	50	630	250-630	C63N36E630	1.971,00
NSX630H	MicroLogic 2.3	70	630	250-630	C63H32D630	1.865,00
	MicroLogic 5.3E	70	630	250-630	C63H35E630	2.033,00
	MicroLogic 6.3E	70	630	250-630	C63H36E630	2.305,00



C40H32D400



C40N35E400

ComPact NSX

100 - 630A

Life Is On

Schneider
Electric



C16H6TM125



C40N42D400



C40N45E400

Tip	Kesme kap. Icu (kA)	Anma akımı In(A)	Termik ayar sahası Ir	Yeni ComPact Referans	Fiyat (EUR)
-----	---------------------	------------------	-----------------------	-----------------------	-------------

Termik Manyetik Korumalı 4 kutup, 380 V AC (4P3D Koruma)

NSX100F	TM16D	36	16	12-16	C10F6TM016	308,00
	TM25D	36	25	18-25	C10F6TM025	308,00
	TM32D	36	32	23-32	C10F6TM032	308,00
	TM40D	36	40	28-40	C10F6TM040	308,00
	TM50D	36	50	35-50	C10F6TM050	308,00
	TM63D	36	63	45-63	C10F6TM063	308,00
	TM80D	36	80	56-80	C10F6TM080	322,00
NSX100N	TM100D	36	100	70-100	C10F6TM100	345,00
	TM16D	50	16	12-16	C10N6TM016	336,00
	TM25D	50	25	18-25	C10N6TM025	336,00
	TM32D	50	32	23-32	C10N6TM032	336,00
	TM40D	50	40	28-40	C10N6TM040	336,00
	TM50D	50	50	35-50	C10N6TM050	336,00
	TM63D	50	63	45-63	C10N6TM063	336,00
NSX100H	TM80D	50	80	56-80	C10N6TM080	362,00
	TM100D	50	100	70-100	C10N6TM100	389,00
	TM16D	70	16	12-16	C10H6TM016	361,00
	TM25D	70	25	18-25	C10H6TM025	361,00
	TM32D	70	32	23-32	C10H6TM032	361,00
	TM40D	70	40	28-40	C10H6TM040	361,00
	TM50D	70	50	35-50	C10H6TM050	361,00
NSX160F	TM63D	70	63	45-63	C10H6TM063	361,00
	TM80D	70	80	56-80	C10H6TM080	377,00
	TM100D	70	100	70-100	C10H6TM100	402,00
	TM125D	36	125	88-125	C16F6TM125	506,00
	TM160D	36	160	112-160	C16F6TM160	569,00
	TM125D	50	125	88-125	C16N6TM125	580,00
	TM160D	50	160	112-160	C16N6TM160	653,00
NSX160N	TM125D	70	125	88-125	C16H6TM125	654,00
	TM160D	70	160	112-160	C16H6TM160	739,00
NSX160H	TM125D	70	125	88-125	C16H6TM125	654,00
	TM160D	70	160	112-160	C16H6TM160	739,00
NSX250F	TM200D	36	200	140-200	C25F6TM200	675,00
	TM250D	36	250	175-250	C25F6TM250	675,00
NSX250N	TM200D	50	200	140-200	C25N6TM200	777,00
	TM250D	50	250	175-250	C25N6TM250	777,00
NSX250H	TM200D	70	200	140-200	C25H6TM200	880,00
	TM250D	70	250	175-250	C25H6TM250	880,00

MicroLogic Korumalı 4 kutup, 380 V AC

NSX400F	MicroLogic 2.3	36	400	160-400	C40F42D400	1.523,00
	MicroLogic 5.3 E	36	400	160-400	C40F45E400	1.857,00
NSX400N	MicroLogic 2.3	50	400	160-400	C40N42D400	1.750,00
	MicroLogic 5.3 E	50	400	160-400	C40N45E400	1.879,00
NSX400H	MicroLogic 6.3 E	50	400	160-400	C40N46E400	2.232,00
	MicroLogic 2.3	70	400	160-400	C40H42D400	1.978,00
NSX400H	MicroLogic 5.3 E	70	400	160-400	C40H45E400	2.287,00
	MicroLogic 6.3 E	70	400	160-400	C40H46E400	2.873,00
NSX630F	MicroLogic 2.3	36	630	250-630	C63F42D630	1.829,00
	MicroLogic 5.3 E	36	630	250-630	C63F45E630	2.287,00
NSX630N	MicroLogic 2.3	50	630	250-630	C63N42D630	2.102,00
	MicroLogic 5.3 E	50	630	250-630	C63N45E630	2.327,00
	MicroLogic 6.3 E	50	630	250-630	C63N46E630	2.640,00
NSX630H	MicroLogic 2.3	70	630	250-630	C63H42D630	2.376,00
	MicroLogic 5.3 E	70	630	250-630	C63H45E630	2.893,00
	MicroLogic 6.3 E	70	630	250-630	C63H46E630	3.310,00

Not: Farklı kesme kapasiteleri ve farklı MicroLogic korumalı üniteler için 444 30 30 Müşteri Destek Merkezi'ni arayınız.

ComPact NSX MicroLogic 5/6 E kontrol ünitelerinin ölçülerini yapabildiği elektriksel değerlerin tümünü listenin en arkasındaki MicroLogic Panorama sayfasında görebilirsiniz.

F4

ComPacT NSX - 690V

100 - 630A

Life Is On

Schneider
Electric



C25W3TM250

Tip	Kesme Kap Icu(kA)	Anma Akımı In(A)	Termik Ayar Sahası Ir	Yeni ComPacT Referans	Fiyat (EUR)
-----	----------------------	---------------------	--------------------------	--------------------------	----------------

Termik Manyetik Korumalı

3 Kutup 690 V

NSX100R	TM40D	45	40	28-40	C10R3TM040	732,00
	TM50D	45	50	35-50	C10R3TM050	732,00
	TM63D	45	63	45-63	C10R3TM063	732,00
	TM80D	45	80	56-80	C10R3TM080	732,00
	TM100D	45	100	70-100	C10R3TM100	732,00
NSX250R	TM125D	45	125	88-125	C25R3TM125	912,00
	TM160D	45	160	112-160	C25R3TM160	941,00
NSX250R	TM200D	45	200	140-200	C25R3TM200	1.096,00
	TM250D	45	250	175-250	C25R3TM250	1.096,00
NSX100HB1	TM40D	75	40	28-40	C10V3TM040	841,00
	TM50D	75	50	35-50	C10V3TM050	841,00
	TM63D	75	63	45-63	C10V3TM063	841,00
	TM80D	75	80	56-80	C10V3TM080	841,00
	TM100D	75	100	70-100	C10V3TM100	841,00
NSX160HB1	TM125D	75	125	88-125	C25V3TM125	1.049,00
	TM160D	75	160	112-160	C25V3TM160	1.082,00
NSX250HB1	TM200D	75	200	140-200	C25V3TM200	1.260,00
	TM250D	75	250	175-250	C25V3TM250	1.260,00
NSX100HB2	TM63D	100	63	45-63	C10W3TM063	966,00
	TM80D	100	80	56-80	C10W3TM080	966,00
	TM100D	100	100	70-100	C10W3TM100	966,00
NSX160HB2	TM125D	100	125	88-125	C25W3TM125	1.207,00
	TM160D	100	160	112-160	C25W3TM160	1.245,00
NSX250HB2	TM200D	100	200	140-200	C25W3TM200	1.448,00
	TM250D	100	250	175-250	C25W3TM250	1.448,00

MicroLogic Korumalı

3 Kutup 690 V

NSX 400R	MicroLogic 2.3	45	400	160-400	C40R32D400	2.689,00
	MicroLogic 5.3	45	400	160-400	C40R35E400	4.127,00
	MicroLogic 6.3	45	400	160-400	C40R36E400	5.047,00
NSX 630R	MicroLogic 2.3	45	630	250-630	C63R32D630	3.641,00
	MicroLogic 5.3	45	630	250-630	C63R35E630	4.894,00
	MicroLogic 6.3	45	630	250-630	C63R36E630	5.609,00
NSX 400HB1	MicroLogic 2.3	75	400	160-400	C40V32D400	3.091,00
	MicroLogic 5.3	75	400	160-400	C40V35E400	4.745,00
	MicroLogic 6.3	75	400	160-400	C40V36E400	5.803,00
NSX 630HB1	MicroLogic 2.3	75	630	250-630	C63V32D630	4.185,00
	MicroLogic 5.3	75	630	250-630	C63V35E630	5.626,00
	MicroLogic 6.3	75	630	250-630	C63V36E630	6.448,00
NSX 400HB2	MicroLogic 2.3	100	400	160-400	C40W32D400	3.554,00
	MicroLogic 5.3	100	400	160-400	C40W35E400	5.458,00
	MicroLogic 6.3	100	400	160-400	C40W36E400	6.676,00
NSX 630HB2	MicroLogic 2.3	100	630	250-630	C63W32D630	4.813,00
	MicroLogic 5.3	100	630	250-630	C63W35E630	6.470,00
	MicroLogic 6.3	100	630	250-630	C63W36E630	7.416,00

F5

ComPacT NSX - 690V

100 - 630A

Life Is On

Schneider
Electric



C40R45E400

Tip		Kesme Kap Icu(kA)	Anma Akımı In(A)	Termik Ayar Sahası Ir	Yeni ComPacT Referans	Fiyat (EUR)
Termik Manyetik Korumalı						
4 Kutup 690 V						
NSX100R	TM40D	45	40	28-40	C10R4TM040	912,00
	TM50D	45	50	35-50	C10R4TM050	912,00
	TM63D	45	63	45-63	C10R4TM063	912,00
	TM80D	45	80	56-80	C10R4TM080	912,00
	TM100D	45	100	70-100	C10R4TM100	912,00
NSX250R	TM125D	45	125	88-125	C25R4TM125	1.141,00
	TM160D	45	160	112-160	C25R4TM160	1.174,00
NSX250R	TM200D	45	200	140-200	C25R4TM200	1.368,00
	TM250D	45	250	175-250	C25R4TM250	1.368,00
NSX100HB1	TM40D	75	40	28-40	C10V4TM040	1.051,00
	TM50D	75	50	35-50	C10V4TM050	1.051,00
	TM63D	75	63	45-63	C10V4TM063	1.051,00
	TM80D	75	80	56-80	C10V4TM080	1.051,00
	TM100D	75	100	70-100	C10V4TM100	1.051,00
NSX160HB1	TM125D	75	125	88-125	C25V4TM125	1.311,00
	TM160D	75	160	112-160	C25V4TM160	1.352,00
NSX250HB1	TM200D	75	200	140-200	C25V4TM200	1.574,00
	TM250D	75	250	175-250	C25V4TM250	1.574,00
NSX100HB2	TM63D	100	63	45-63	C10W4TM063	1.317,00
	TM80D	100	80	56-80	C10W4TM080	1.317,00
	TM100D	100	100	70-100	C10W4TM100	1.317,00
NSX160HB2	TM125D	100	125	88-125	C25W4TM125	1.507,00
	TM160D	100	160	112-160	C25W4TM160	1.554,00
NSX250HB2	TM200D	100	200	140-200	C25W4TM200	1.809,00
	TM250D	100	250	175-250	C25W4TM250	1.809,00
MicroLogic Korumalı						
4 Kutup 690 V						
NSX 400R	MicroLogic 2.3	45	400	160-400	C40R42D400	3.359,00
	MicroLogic 5.3	45	400	160-400	C40R45E400	5.159,00
	MicroLogic 6.3	45	400	160-400	C40R46E400	6.310,00
NSX 630R	MicroLogic 2.3	45	630	250-630	C63R42D630	4.551,00
	MicroLogic 5.3	45	630	250-630	C63R45E630	6.114,00
	MicroLogic 6.3	45	630	250-630	C63R46E630	7.010,00
NSX 400HB1	MicroLogic 2.3	75	400	160-400	C40V42D400	3.863,00
	MicroLogic 5.3	75	400	160-400	C40V45E400	5.932,00
	MicroLogic 6.3	75	400	160-400	C40V46E400	7.255,00
NSX 630HB1	MicroLogic 2.3	75	630	250-630	C63V42D630	5.232,00
	MicroLogic 5.3	75	630	250-630	C63V45E630	7.032,00
	MicroLogic 6.3	75	630	250-630	C63V46E630	8.062,00
NSX 400HB2	MicroLogic 2.3	100	400	160-400	C40W42D400	4.441,00
	MicroLogic 5.3	100	400	160-400	C40W45E400	6.822,00
	MicroLogic 6.3	100	400	160-400	C40W46E400	8.343,00
NSX 630HB2	MicroLogic 2.3	100	630	250-630	C63W42D630	6.016,00
	MicroLogic 5.3	100	630	250-630	C63W45E630	8.088,00
	MicroLogic 6.3	100	630	250-630	C63W46E630	9.268,00

F6



LV429387



LV432575



29450



LV429532



LV429299



TRV00121



LV434201



5444



TRV00210

Tip	Besleme gerilimi (VAC)	Yeni ComPacT Referans	Fiyat (EUR)
Düşük gerilim bobini			
NSX100-630 için MN bobini	220	LV429407	87,20
NSX100-630 için MN bobini	380	LV429408	87,20
Açtırma bobinleri			
NSX100-630 için MX bobini	220	LV429387	81,40
NSX100-630 için MX bobini	380	LV429388	81,40
Nötr akım trafosu			
3 kutup MicroLogic 6 kontrol üniteleri için nötr akım trafosu 25-100A		LV429521	326,00
3 kutup MicroLogic 6 kontrol üniteleri için nötr akım trafosu 150-250A		LV430563	326,00
3 kutup MicroLogic 6 kontrol üniteleri için nötr akım trafosu 400-630A		LV432575	442,00
Motor mekanizmaları			
MT100/160	220	LV429434	526,00
MT100/160 "Haberleşmeli Tip"	220	LV429441	849,00
MT250	220	LV431541	526,00
MT250 "Haberleşmeli Tip"	220	LV431549	849,00
MT250	380	LV431542	526,00
MT400/630	220	LV432641	1.403,00
MT400/630 "Haberleşmeli Tip"	220	LV432652	1.679,00
MT400/630	380	LV432642	1.403,00
Yardımcı kontaklar			
NSX100/630 için OF/SD/SDE/SDV kontak		29450	48,30
NSX100-250 TM/MA/Mic2 açtırma üniteleri için SDE adaptörü ⁽¹⁾		LV429451	35,40
NSX100/630 için erken kapama kontağı		LV429346	82,50
SDX mikrolojik uzak alarm modülü ⁽²⁾		LV429532	310,00
Montaj aksesuarları			
Mandalı NSX100/160/250 için ön yüz pano montaj çerçevesi		LV429317	26,00
Mandalı NSX400/630 için ön yüz pano montaj çerçevesi		LV432558	31,90
Mandal Çerçevesi		LV429526	41,30
NSX100/160/250N/H/L, 3P bir adet kısa termin koruyucu		LV429515	27,20
NSX400/630N/H/L, 3P bir adet kısa termin koruyucu		LV432591	30,70
NSX100-250 için 6'lı faz bariyer seti		LV429329	17,80
NSX400/630 için 6'lı faz bariyer seti		LV432570	27,20
Döner kurma kolları			
NSX100-250 için doğrudan döner kurma kolu		LV429337T	47,10
NSX400/630 için doğrudan döner kurma kolu		LV432597T	66,00
NSX100-250 için uzatmalı döner kurma kolu		LV429338T	69,60
NSX400/630 için uzatmalı döner kurma kolu		LV432598T	83,60
Kilitleme üniteleri			
NSX100-250 mandallı 2 devre kesi ci için mekanik kilitleme ünitesi		LV429354T	209,00
NSX400/630 mandallı 2 devre kesici için mekanik kilitleme ünitesi		LV432614T	266,00
NSX100/630 için sökülebilir 3 asma kilit takılabilen mandal kilitleme aparatı		29370	20,10
Soket kiti ⁽⁴⁾			
NSX100/160/250 N/H/L, 3P için soket kiti w		LV429289	253,00
NSX400/630 N/H/L, 3P için soket kiti		LV432538	599,00
NSX100/160/250 N/H/L, 4P için soket kiti		LV429290	288,00
NSX400/630 N/H/L, 4P için soket kiti		LV432539	767,00
Konnektör ⁽⁴⁾			
NSX100-250 için hareketli konnektör		LV429274	18,90
NSX400/630 için hareketli konnektör		LV432523	33,10
NSX100-630 için sabit konnektör		LV429273	43,70
NSX100-250 için destek parçası		LV429275	15,40
NSX400/630 için destek parçası		LV432525	23,60
Çekmece kiti			
NSX100/160/250 N/H/L, 3P için çekmece kiti		LV429299	531,00
NSX400/630 N/H/L, 3P için çekmece kiti		LV432542	718,00
NSX100/160/250 N/H/L, 4P için çekmece kiti		LV429230	725,00
NSX400/630 N/H/L, 4P için çekmece kiti		LV432543	949,00

⁽¹⁾ Motor mekanizmalı ComPacT NSX100/160/250'de, SDE yardımcı kontak kullanımı için SDE adaptörü siparişi gerekli değildir.

⁽²⁾ MicroLogic'li ünitelerde SDX ya da MN/MX bobinlerinden biri seçilmelidir.

⁽³⁾ Döner kurma kolları dahil değildir.

⁽⁴⁾ Çekmeceli ve soketli tip devre kesicilerde ek yardımcı donanım varsa (motor, MX gibi) enerji bağlantıları için hareketli ve sabit bağlantı konnektörü gereklidir.



VigiPacT modülü
ComPacT NSX

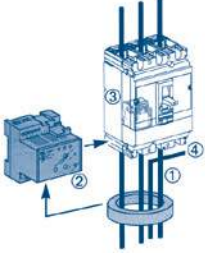

- ① Toroid
- ② Vigirex röle
- ③ MX bobini
- ④ Nötr



RH197M



VigiPacT B Tip RHB



Kapalı toroid A tipi



Parçalı toroid OA tipi



Vigilohm IMD-IM9-OL

Tip	Hassasiyet ayar sahası	Referans	Fiyat (EUR)
VigiPacT Toprak Kaçak Akım Koruma Modülleri			
3 kutup⁽¹⁾	Vigi 200-440V 3P for NSX100/160	30 mA-10A	LV429488 625,00
	Vigi 200-440V 3P for NSX250	30 mA-10 A	LV429492 870,00
	Vigi 200-440V 3P for NSX400/630	300 mA-30 A	LV432464 954,00
3 kutup+nötr	Vigi 200-440V 4P for NSX100/160	30 mA-10A	LV429489 704,00
	Vigi 200-440V 4P for NSX250	30 mA-10 A	LV429493 983,00
	Vigi 200-440V 4P for NSX400/630	300 mA-30 A	LV432465 1.397,00

Bağlantı aksesuarları

NSX100/250 için 4P Vigi modülünü 3P devre kesiciye bağlama ünitesi	LV429214	219,00
NSX400/630 için 4P Vigi modülünü 3P devre kesiciye bağlama ünitesi	LV432457	268,00

⁽¹⁾ Sadece nötr dağılımı olmayan motor devrelerinde kullanılır.

Vigirex Kaçak Akım Koruma Röleleri ⁽²⁾ ⁽⁴⁾

Tip	Hassasiyet ayar sahası	Montaj Tipi	Referans	Fiyat (EUR)
RH10M	30 mA ani açma	DIN Ray Üzeri	56130	279,00
	300 mA ani açma	DIN Ray Üzeri	56135	279,00
RH21M	30 mA veya 300mA ani ya da 300mA 0-6 msn	DIN Ray Üzeri	56163	329,00
RH66M	30 mA - 3 A ani - 1 sn	DIN Ray Üzeri	56168	285,00
RH99M	30 mA - 30 A ani - 4.5 sn	DIN Ray Üzeri	56173	399,00
RH197M	30 mA - 30 A ani - 4.5 sn	DIN Ray Üzeri	56517	466,00
RHU-S Standart (Haberleşmesiz)	30 mA - 30 A ani alarm ya da 0 - 4.5 sn gecikmeli	Pano Ön Yüzeyi	LV481001	907,00
RHU Modbus	30 mA - 30 A ani alarm ya da 0 - 4.5 sn gecikmeli	Pano Ön Yüzeyi	LV481003	943,00
RMH Modbus Erken Uyarı Alarmlı	30 mA - 30 A ani alarm ya da 0 - 4.5 sn gecikmeli	Pano Ön Yüzeyi	LV481004	1.057,00
RM12T Multiplexer (Çoklayıcı - 12 nokta)		DIN Ray Üzeri	28566	843,00

⁽²⁾ Toprak kaçak akım hatası nedeniyle açması istenen ComPacT devre kesici mutlaka MN veya MX gerilim bobini ile donatılmalıdır.

Toroid Akım Trafoları (Vigirex kaçak akım röleleri ile birlikte kullanılmalıdır.)

Tip	İç çap / ölçüler (mm)	Maks. kesit / faz (mm ²)	Referans	Fiyat (EUR)	
Kapalı toroid A tipi	TA30	30	50437	92,00	
	PA50	50	50438	116,70	
	IA80	80	50439	147,30	
	MA120	120	50440	219,00	
	SA200	200	2 x 185	50441	412,00
	GA300	300	2 x 240	50442	866,00
Parçalı toroid OA tipi	TOA	46	50420	854,00	
	TOA	110	50421	1.570,00	
Dikdörtgen sensör	280 x 115	2 x 100 x 5 bara	56053	3.772,00	
		2 x 50 x 10 bara			
		4 x 240			
	470 x 160	2 x 125 x 10 bara	56054	5.108,00	

VigiPacT RHB B Tipi Kaçak Akım ve Toroidler

VigiPacT B Tip RHB - Kaçak Akım Koruma Rölesi	DIN Ray Üzeri	Referans	Fiyat (EUR)
Kapalı toroid B tipi	TB35	35	LV481010 1.650,00
	TB60	60	LV481011 1.075,00
	TB120	120	LV481012 1.150,00
	TB210	210	LV481013 1.899,00
	TB35P	35	LV481014 3.994,00
	TB60P	60	LV481015 1.549,00
Kapalı toroid B tipi	1 Metre B Tip	-	LV481016 2.061,00
	3 Metre B Tip	-	LV481017 263,00
			LV481018 308,00

⁽³⁾ B tipi hem AC hem DC kaçak akımları algılayabilirken, A tipi kaçak akım rölesi yalnızca AC kaçak akımlarını algılayabilir.

Kaynak Toprak Dönüşü Sensörleri

MDGF Haricî Toprak Hatası Sensörü	Referans	Fiyat (EUR)
	33579	683,00

Nötr Sensörleri

Tip	Referans	Fiyat (EUR)
NS Haricî Nötr Sensörü	630-1600	33576 1.009,00
	1600b-3200	34036 1.429,00
NT Haricî Nötr Sensörü	630-1600	33576 1.009,00
NW Haricî Nötr Sensörü	400-2000	34035 1.217,00
	1000-4000	34036 1.429,00
	4000b-6300	48182 1.805,00

Vigilohm İzolasyon Hataları Kontrolü

Tip	Besleme gerilimi (V AC)	Referans	Fiyat (EUR)
Yalıtım gözlem cihazı (ON-Line)	110 / 415 Vac - 50 / 60 Hz	IMD-IM9	371,00
Motorlar için yalıtım gözlem cihazı (OFF-Line)	110 / 415 Vac - 50 / 60 Hz	IMD-IM9-OL	410,00

IMD-IM9-OL:

⁽¹⁾ Sadece nötr dağılımı olmayan motor devrelerinde kullanılır.

⁽²⁾ Toprak kaçak akım hatası nedeniyle açması istenen ComPacT devre kesici mutlaka MN veya MX gerilim bobini ile donatılmalıdır.

⁽³⁾ 3 faz + nötr bakır kablo için.

⁽⁴⁾ Raya montaj tipidir. Pano kapana montajlı modeller için 444 30 30 Müşteri Destek Merkezi'ni arayınız.

Yeni ve Modernize Edilen Panolar için Kusursuz Çözüm

PowerTag NSX

- Kompakt gövdesi ve kablosuz haberleşme özelliği sayesinde pano iççilik maliyetlerini en aza indirir.
- DIN rayında yer kaplamaz, şalter gövdesine direkt olarak entegre edilir.
- Pano içindeki kablo sayısını azaltır ve devreye alma süresini kısaltır.
- **Class 1** enerji ölçüm hassasiyetine sahiptir. (IEC 61557-12)

Referans	Tanım	Liste Fiyatı (EUR)
LV434021	4P 250A ComPacT NSX kasası için	814,00
LV434020	3P 250A ComPacT NSX kasası için	726,00
LV434023	4P 630A ComPacT NSX kasası için	1.827,00
LV434022	3P 630A ComPacT NSX kasası için	1.650,00

(1) PowerTag ürünleri EasyPact CVS şalterlere de takılabilir.



ComPact NSXm

16- 160A

Life Is On

Schneider
Electric



Tip	Kesme Kapasitesi Icu	Anma akımı In	Kutup Sayısı ve Koruması	Yeni ComPact Referans	Fiyat (EUR)
-----	----------------------	---------------	--------------------------	-----------------------	-------------

Termik Manyetik Korumalı

3 Kutup 25kA

TM16D	25kA	16A	3P/3D	C11B3TM016B	246,00
TM25D	25kA	25A	3P/3D	C11B3TM025B	246,00
TM32D	25kA	32A	3P/3D	C11B3TM032B	246,00
TM40D	25kA	40A	3P/3D	C11B3TM040B	246,00
TM50D	25kA	50A	3P/3D	C11B3TM050B	246,00
TM63D	25kA	63A	3P/3D	C11B3TM063B	246,00
TM80D	25kA	80A	3P/3D	C11B3TM080B	246,00
TM100D	25kA	100A	3P/3D	C11B3TM100B	246,00
TM125D	25kA	125A	3P/3D	C12B3TM125B	306,00
TM160D	25kA	160A	3P/3D	C12B3TM160B	316,00

3 Kutup 36kA

TM16D	36kA	16A	3P/3D	C11F3TM016B	259,00
TM25D	36kA	25A	3P/3D	C11F3TM025B	259,00
TM32D	36kA	32A	3P/3D	C11F3TM032B	259,00
TM40D	36kA	40A	3P/3D	C11F3TM040B	259,00
TM50D	36kA	50A	3P/3D	C11F3TM050B	259,00
TM63D	36kA	63A	3P/3D	C11F3TM063B	259,00
TM80D	36kA	80A	3P/3D	C11F3TM080B	259,00
TM100D	36kA	100A	3P/3D	C11F3TM100B	259,00
TM125D	36kA	125A	3P/3D	C12F3TM125B	308,00
TM160D	36kA	160A	3P/3D	C12F3TM160B	323,00

3 Kutup 50kA

TM16D	50kA	16A	3P/3D	C11N3TM016B	296,00
TM25D	50kA	25A	3P/3D	C11N3TM025B	296,00
TM32D	50kA	32A	3P/3D	C11N3TM032B	296,00
TM40D	50kA	40A	3P/3D	C11N3TM040B	296,00
TM50D	50kA	50A	3P/3D	C11N3TM050B	296,00
TM63D	50kA	63A	3P/3D	C11N3TM063B	296,00
TM80D	50kA	80A	3P/3D	C11N3TM080B	296,00
TM100D	50kA	100A	3P/3D	C11N3TM100B	296,00
TM125D	50kA	125A	3P/3D	C12N3TM125B	356,00
TM160D	50kA	160A	3P/3D	C12N3TM160B	366,00

Termik Manyetik Korumalı

4 Kutup 25kA

TM16D	25kA	16A	4P/3D	C11B6TM016B	313,00
TM25D	25kA	25A	4P/3D	C11B6TM025B	313,00
TM32D	25kA	32A	4P/3D	C11B6TM032B	313,00
TM40D	25kA	40A	4P/3D	C11B6TM040B	313,00
TM50D	25kA	50A	4P/3D	C11B6TM050B	313,00
TM63D	25kA	63A	4P/3D	C11B6TM063B	313,00
TM80D	25kA	80A	4P/3D	C11B6TM080B	340,00
TM100D	25kA	100A	4P/3D	C11B6TM100B	361,00
TM125D	25kA	125A	4P/3D	C12B6TM125B	569,00
TM160D	25kA	160A	4P/3D	C12B6TM160B	637,00

4 Kutup 36kA

TM16D	36kA	16A	4P/3D	C11F6TM016B	326,00
TM25D	36kA	25A	4P/3D	C11F6TM025B	326,00
TM32D	36kA	32A	4P/3D	C11F6TM032B	326,00
TM40D	36kA	40A	4P/3D	C11F6TM040B	326,00
TM50D	36kA	50A	4P/3D	C11F6TM050B	326,00
TM63D	36kA	63A	4P/3D	C11F6TM063B	326,00
TM80D	36kA	80A	4P/3D	C11F6TM080B	358,00
TM100D	36kA	100A	4P/3D	C11F6TM100B	382,00
TM125D	36kA	125A	4P/3D	C12F6TM125B	599,00
TM160D	36kA	160A	4P/3D	C12F6TM160B	700,00

Not: ComPact NSXm serisi devre kesicileri EverLink™ terminal kablo bağlantısı opsiyonu için için lütfen 444 30 30 Müşteri Destek Merkezi'ni arayınız.

F10

ComPacT NSXm

16 - 160A

Life Is On

Schneider
Electric



Tip	Kesme Kapasitesi Icu	Anma akımı In	Kutup Sayısı ve Koruması	Yeni ComPacT Referans	Fiyat (EUR)
Termik Manyetik Korumalı					
4 Kutup 50 kA					
TM16D	50kA	16A	4P/3D	C11N6TM016B	374,00
TM25D	50kA	25A	4P/3D	C11N6TM025B	374,00
TM32D	50kA	32A	4P/3D	C11N6TM032B	374,00
TM40D	50kA	40A	4P/3D	C11N6TM040B	374,00
TM50D	50kA	50A	4P/3D	C11N6TM050B	374,00
TM63D	50kA	63A	4P/3D	C11N6TM063B	374,00
TM80D	50kA	80A	4P/3D	C11N6TM080B	412,00
TM100D	50kA	100A	4P/3D	C11N6TM100B	439,00
TM125D	50kA	125A	4P/3D	C12N6TM125B	686,00
TM160D	50kA	160A	4P/3D	C12N6TM160B	772,00

Aksesuarlar

Elektriksel Aksesuarlar

Yardımcı kontaklar	OF/SD Kontak		LV426950	20,10
	SD Kontak (Kablolu)		LV426952	28,30
Bobinler	Açtırma Bobini MX 220-240V AC		LV426844	205,00
	Açtırma Bobini MX 380-415V AC		LV426846	206,00
	Düşük Gerilim Bobini MN 220-240V AC		LV426804	220,00
	Düşük Gerilim Bobini MN 380-415V AC		LV426806	101,60
	Açtırma Bobini MX 220-240V AC (Kablolu)		LV426864	224,00

Terminal Koruyucular ve Kurma Kolları

Terminal Koruyucular	Uzun Terminal Koruyucu	3P	LV426912	26,00
		4P	LV426913	35,40
Kurma Kolları	Doğrudan döner kurma kolu	Siyah	LV426930T	84,80
	Uzatmalı döner kurma kolu	Siyah IP54	LV426932T	108,40
		Kırmızı Sarı IP54	LV426933T	108,40
	Açık kapı kontrol aparatı*		LV426937	62,50



LV426933T

* Açık kapı kontrol aparatı: Bu aparat kapı açıkken devre kesiciyi kontrol etme (açma-kapama) imkanı tanır.

Not: ComPacT NSXm serisi devre kesicileri EverLink™ terminal kablo bağlantısı opsiyonu için lütfen 444 30 30 Müşteri Destek Merkezi'ni arayınız.

Not: ComPacT NSXm MicroLogic 4.1 serisi kaçak akım koruma röleli devre kesiciler için lütfen 444 30 30 Müşteri Destek Merkezi'ni arayınız.

VigiPacT Toprak Kaçak Akım Koruma Modülleri



VigiPacT Modülü
EasyPacT CVS

Tip	Hassasiyet ayar sahası	Referans	Fiyat (EUR)
3 kutup			
CVS 100/160 için MH tipi	30 mA-10A	LV529488	569,00
CVS250 için MH tipi	30 mA-10 A	LV529492	790,00
CVS 400/630 MB tipi	300 mA-30 A	LV532464	867,00
3 kutup+nötr			
CVS 100/160 için MH tipi	30 mA-10A	LV529489	641,00
CVS250 için MH tipi	30 mA-10 A	LV529493	894,00
CVS 400/630 MB tipi	300 mA-30 A	LV532465	1.268,00
Bağlantı aksesuarları			
NSX100/250 için 4P Vigi modülünü 3P devre kesiciyi bağlama ünitesi		LV429214	219,00
NSX400/630 için 4P Vigi modülünü 3P devre kesiciye bağlama ünitesi		LV432457	268,00

EasyPact CVS

100 - 630A

Life Is On

Schneider
Electric



LV510337



LV563316

Tip	Kesme kap. Icu(kA)	Anma akımı In (A)	Termik ayar	Referans	Fiyat (EUR)
Ayarlı Termik Manyetik Korumalı*					
3 Kutup 380V AC					
CVS100B	25	TM16D	12-16	LV510300	143,70
	25	TM25D	18-25	LV510301	143,70
	25	TM32D	23-32	LV510302	143,70
	25	TM40D	28-40	LV510303	143,70
	25	TM50D	35-50	LV510304	143,70
	25	TM63D	45-63	LV510305	143,70
	25	TM80D	56-80	LV510306	143,70
CVS160B	25	TM100D	70-100	LV510307	143,70
	25	TM125D	88-125	LV516302	175,00
CVS250B	25	TM160D	112-160	LV516303	181,00
	25	TM200D	140-200	LV525302	262,00
CVS 100F	25	TM250D	175-250	LV525303	262,00
	36	TM16D	12-16	LV510330	153,00
CVS160F	36	TM25D	18-25	LV510331	153,00
	36	TM32D	23-32	LV510332	153,00
	36	TM40D	28-40	LV510333	153,00
	36	TM50D	35-50	LV510334	153,00
	36	TM63D	45-63	LV510335	153,00
	36	TM80D	56-80	LV510336	153,00
	36	TM100D	70-100	LV510337	153,00
CVS250F	36	TM125D	88-125	LV516332	184,00
	36	TM160D	112-160	LV516333	192,00
CVS400F	36	TM200D	140-200	LV525332	276,00
	36	TM250D	175-250	LV525333	276,00
CVS630F	36	TM320D	224-320	LV540305	587,00
	36	TM400D	280-400	LV540306	677,00
CVS400N	36	TM500D	350-500	LV563305	867,00
	36	TM630D	441-630	LV563307	984,00
	36	ETS630 (LS01)	325-630	LV563505	995,00
CVS400H	50	TM320D	224-320	LV540315	678,00
	50	TM400D	280-400	LV540316	777,00
	50	TM500D	350-500	LV563315	908,00
	50	TM630D	441-630	LV563317	1.105,00
CVS630N	50	ETS630 (LS01)	325-630	LV563510	1.144,00
	70	TM320D	224-320	LV540325	767,00
CVS400H	70	TM400D	280-400	LV540326	866,00
	70	TM500D	350-500	LV563325	1.078,00
CVS630H	70	TM630D	441-630	LV563327	1.190,00
	70	ETS630 (LS01)	325-630	LV563515	1.425,00

F12

Aksesuarlar

Tip	Besleme Gerilimi (VAC)	Referans	Fiyat (EUR)
Düşük gerilim bobini			
CVS100-630 için MN bobini	220	LV429407	87,20
CVS100-630 için MN bobini	380	LV429408	87,20
Açtırma bobinleri			
CVS100-630 için MX bobini	220	LV429387	81,40
CVS100-630 için MX bobini	380	LV429388	81,40
Yardımcı kontaklar			
CVS 100/630 için OF/SD/SDE/SDV kontak		29450	48,30
CVS 100-250 TM/MA açtırma üniteleri için SDE adaptörü		LV429451	35,40
Motor Mekanizması			
CVS100-250 için motor mekanizması 110-230V AC/DC	110-230V AC/DC	LV435001	402,00
CVS100-250 için motor mekanizması 400V AC/DC	400V	LV435002	402,00
CVS400-630 için motor mekanizması 400V AC/DC	400V	LV435005	1.039,00
CVS400-630 için motor mekanizması 110-230V AC/DC	110-230V AC/DC	LV435010	1.039,00
Montaj aksesuarları			
Mandallı CVS 100/160/250 için ön yüz pano montaj çerçevesi		LV429317	26,00
Mandallı CVS 400/630 için ön yüz pano montaj çerçevesi		LV432558	31,90
CVS100/160/250 B/F, 3P bir adet kısa terminal koruyucu		LV429515	27,20
CVS400/630 N, 3P bir adet kısa terminal koruyucu		LV432591	30,70
CVS 100-250 için 6'lı faz bariyer seti		LV429329	17,80
CVS 400/630 için 6'lı faz bariyer seti		LV432570	27,20
Döner kurma kolları			
CVS100-250 için doğrudan döner kurma kolu		LV429337	43,70
CVS400/630 için doğrudan döner kurma kolu		LV432597	53,10
CVS100-250 için uzatmalı döner kurma kolu		LV429338	66,00
CVS400/630 için uzatmalı döner kurma kolu		LV432598	80,20

EasyPact CVS

100 - 630A

Life Is On

Schneider
Electric



LV516342

Tip	Kesme kap. Icu(kA)	Anma akımı In (A)	Termik ayar sahası Ir	Referans	Fiyat (EUR)
Ayarlı Termik Manyetik Korumalı*					
4 Kutup 380V AC (4P3D Koruma)					
CVS100B	25	TM16D	12-16	LV510310	182,00
	25	TM25D	18-25	LV510311	182,00
	25	TM32D	23-32	LV510312	182,00
	25	TM40D	28-40	LV510313	182,00
	25	TM50D	35-50	LV510314	182,00
	25	TM63D	45-63	LV510315	182,00
	25	TM80D	56-80	LV510316	182,00
	25	TM100D	70-100	LV510317	182,00
CVS160B	25	TM125D	88-125	LV516312	339,00
	25	TM160D	112-160	LV516313	383,00
CVS250B	25	TM200D	140-200	LV525312	454,00
	25	TM250D	175-250	LV525313	454,00
CVS 100F	36	TM16D	12-16	LV510340	194,00
	36	TM25D	18-25	LV510341	194,00
	36	TM32D	23-32	LV510342	194,00
	36	TM40D	28-40	LV510343	194,00
	36	TM50D	35-50	LV510344	194,00
	36	TM63D	45-63	LV510345	194,00
	36	TM80D	56-80	LV510346	212,00
	36	TM100D	70-100	LV510347	225,00
CVS160F	36	TM125D	88-125	LV516342	357,00
	36	TM160D	112-160	LV516343	402,00
CVS250F	36	TM200D	140-200	LV525342	476,00
	36	TM250D	175-250	LV525343	476,00
CVS400F	36	TM320D	224-320	LV540308	914,00
	36	TM400D	280-400	LV540309	992,00
CVS630F	36	TM500D	350-500	LV563308	1.066,00
	36	TM630D	441-630	LV563310	1.160,00
	36	ETS630 (LSOI)	325-630	LV563506	1.348,00
CVS400N	50	TM320D	224-320	LV540318	1.076,00
	50	TM400D	280-400	LV540319	1.142,00
CVS630N	50	TM500D	350-500	LV563318	1.254,00
	50	TM630D	441-630	LV563320	1.333,00
	50	ETS630 (LSOI)	325-630	LV563511	1.550,00
CVS400H	70	TM320D	224-320	LV540328	1.220,00
	70	TM400D	280-400	LV540329	1.293,00
CVS630H	70	TM500D	350-500	LV563328	1.508,00
	70	TM630D	441-630	LV563330	1.593,00
	70	ETS630 (LSOI)	325-630	LV563516	1.816,00

F13



LV525442

Tip	Kesme kap. Icu(kA)	Anma akımı In (A)	Termik ayar sahası Ir (A)	Manyetik ayar Sahası	Referans	Fiyat (EUR)
Manyetik Şalter (MA)						
3 Kutup 380V/415 AC						
CVS100F	36	MA2.5	-	6-14 x In	LV510440	238,00
	36	MA6.3	-	6-14 x In	LV510441	238,00
	36	MA12.5	-	6-14 x In	LV510442	238,00
	36	MA25	-	6-14 x In	LV510443	238,00
	36	MA50	-	6-14 x In	LV510444	238,00
	36	MA100	-	6-14 x In	LV510445	238,00
CVS160F	36	MA100	-	9-14 x In	LV516439	246,00
	36	MA150	-	9-14 x In	LV516440	253,00
CVS250F	36	MA220	-	9-14 x In	LV525439	314,00
CVS400F	36	MA320	-	6-13 x In	LV540550	626,00
CVS630F	36	MA500	-	6-13 x In	LV563550	846,00
CVS100N	50	MA2.5	-	6-14 x In	LV510450	253,00
	50	MA6.3	-	6-14 x In	LV510451	253,00
	50	MA12.5	-	6-14 x In	LV510452	253,00
	50	MA25	-	6-14 x In	LV510453	253,00
	50	MA50	-	6-14 x In	LV510454	253,00
	50	MA100	-	6-14 x In	LV510455	253,00
CVS160N	50	MA100	-	9-14 x In	LV516450	262,00
	50	MA150	-	9-14 x In	LV516451	268,00
CVS250N	50	MA220	-	9-14 x In	LV525442	330,00
CVS400N	50	MA320	-	6-13 x In	LV540552	749,00
CVS630N	50	MA500	-	6-13 x In	LV563552	969,00
CVS400H	70	MA320	-	6-13 x In	LV540554	871,00
CVS630H	70	MA500	-	6-13 x In	LV563554	1.091,00

EasyPact CVS

800-1600A

Life Is On

Schneider
Electric



Tip	Anma akımı In (A)	Kesme kap. Icu(kA)	Referans	Fiyat (EUR)
CVS 800-1600A				
3 Kutuplu				
CVS080F	800	36	ETS2.0 E080F320FM	1.559,00
CVS100F	1000	36	ETS2.0 E100F320FM	2.105,00
CVS125F	1250	36	ETS2.0 E125F320FM	2.225,00
CVS160F	1600	36	ETS2.0 E160F320FM	2.902,00
CVS080N	800	50	ETS2.0 E080N320FM	1.632,00
CVS100N	1000	50	ETS2.0 E100N320FM	2.225,00
CVS125N	1250	50	ETS2.0 E125N320FM	2.340,00
CVS160N	1600	50	ETS2.0 E160N320FM	3.068,00
CVS080H	800	70	ETS2.0 E080H320FM	2.002,00
CVS100H	1000	70	ETS2.0 E100H320FM	2.473,00
CVS125H	1250	70	ETS2.0 E125H320FM	2.708,00
CVS160H	1600	70	ETS2.0 E160H320FM	3.238,00
4 Kutuplu				
CVS080F	800	36	ETS2.0 E080F420FM	1.884,00
CVS100F	1000	36	ETS2.0 E100F420FM	2.673,00
CVS125F	1250	36	ETS2.0 E125F420FM	2.707,00
CVS160F	1600	36	ETS2.0 E160F420FM	3.556,00
CVS080N	800	50	ETS2.0 E080N420FM	2.273,00
CVS100N	1000	50	ETS2.0 E100N420FM	2.707,00
CVS125N	1250	50	ETS2.0 E125N420FM	2.962,00
CVS160N	1600	50	ETS2.0 E160N420FM	3.892,00
CVS080H	800	70	ETS2.0 E080H420FM	2.473,00
CVS100H	1000	70	ETS2.0 E100H420FM	2.826,00
CVS125H	1250	70	ETS2.0 E125H420FM	3.238,00
CVS160H	1600	70	ETS2.0 E160H420FM	4.003,00

F14

CVS 800-1600A Yük Ayırıcı

Tip	Anma akımı In (A)	Kutup sayısı	Referans	Fiyat (EUR)
CVS080NA	800	3P	E080S3NAFM	1.406,00
CVS080NA	800	4P	E080S4NAFM	2.186,00
CVS100NA	1000	3P	E100S3NAFM	1.724,00
CVS100NA	1000	4P	E100S4NAFM	2.587,00
CVS125NA	1250	3P	E125S3NAFM	1.974,00
CVS125NA	1250	4P	E125S4NAFM	2.948,00
CVS160NA	1600	3P	E160S3NAFM	2.650,00
CVS160NA	1600	4P	E160S4NAFM	3.944,00

Aksesuarlar

Tip	Referans	Fiyat (EUR)
Doğrudan döner kurma kolu	E33863	37,70
Uzatmalı döner kurma kolu	E33878	68,40
NS 800-1600 ve NT 630-1600 3P için faz ayırıcı	33646	24,00
MX - açtırma bobini, 100-130 VAC/ DC	33812	167,00
MX - açtırma bobini, 200-250 VAC/ DC	33813	167,00
MX - açtırma bobini, (380-480 V AC)	33815	167,00
MN - düşük gerilim bobini, 200-250 VAC/ DC	33822	356,00
MN - düşük gerilim bobini, (380-480 V AC)	33824	356,00

CVS 800 - 1600A ürün ailesinin aksesuarları NS ürün ailesiyle ortaktır.

CVS 800 - 1600A ürün ailesine motor mekanizması mevcut değildir, motorlu şalterler için NS serisi ile kullanabilirsiniz.

Yalıtım aksesurları

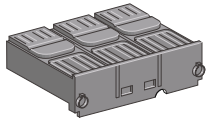
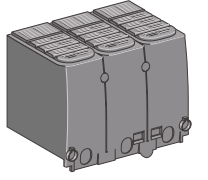

Mühürlenilebilir terminal koruyucuları

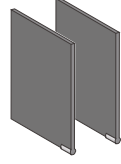

Fazlar arası bariyerler

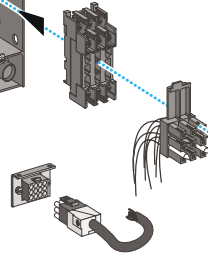
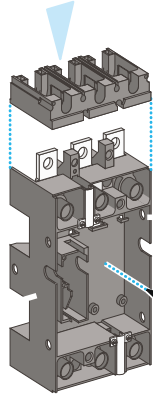

Bağlantı

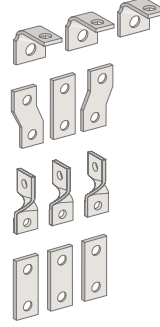

Terminal uzantıları

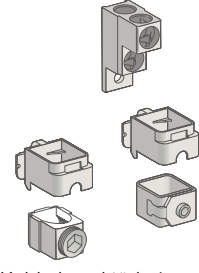

Kablo konektörleri

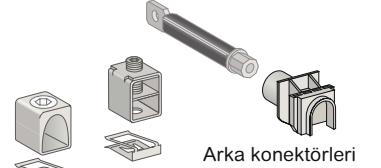

Arka konektörleri

Kablo konektörleri

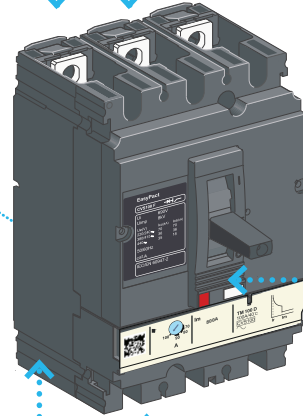

Motor Mekanizması

Elektrikli yardımcı donanımlar



Gösterge kontağı



Gerilim bobini

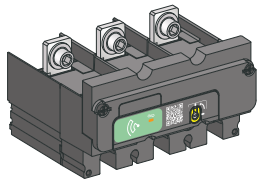

PowerTag Energy M250/M630

izleme

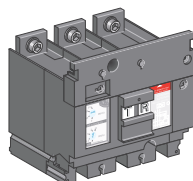

Kaçak akım koruma (Vigi CVS)

Kontrol aksesuarları

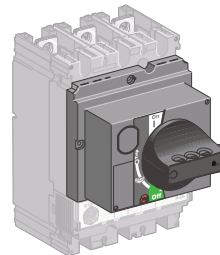

Doğrudan döner kurma kolu

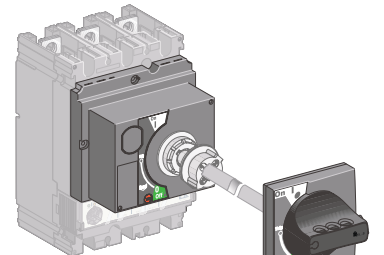

Uzatmalı döner kurma kolu

F15

GoPact Serisi Kompakt Şalterler

16 - 800A

Life Is On

Schneider
Electric



G12F3F80



G20B3A200



G80N3E800

Tip	Kesme kap. Icu(kA)	Anma akımı In (A)	Termik ayar sahası Ir	Referans	EZC Muadil Referans	Fiyat (EUR)	
*Sabit ve Ayarlı termik manyetik korumalı							
3 Kutup 380V AC							
GoPact - 125F - Sabit	30	TM16D	-	G12F3F16	EZC100H3015	87,50	
	30	TM20D	-	G12F3F20	EZC100H3020	87,50	
	30	TM25D	-	G12F3F25	EZC100H3025	87,50	
	30	TM32D	-	G12F3F32	EZC100H3030	87,50	
	30	TM40D	-	G12F3F40	EZC100H3040	87,50	
	30	TM50D	-	G12F3F50	EZC100H3050	87,50	
	30	TM63D	-	G12F3F63	EZC100H3060	87,50	
	30	TM80D	-	G12F3F80	EZC100H3080	110,20	
	30	TM100D	-	G12F3F100	EZC100H3100	110,20	
	30	TM125D	-	G12F3F125	EZC100H3125	123,20	
	GoPact - 125F - Ayarlanabilir	30	TM16D	12-16	G12F3A16		108,00
		30	TM20D	16-20	G12F3A20		108,00
		30	TM25D	20-25	G12F3A25		108,00
30		TM32D	25-32	G12F3A32		108,00	
30		TM40D	32-40	G12F3A40		108,00	
30		TM50D	40-50	G12F3A50		108,00	
30		TM63D	50-63	G12F3A63		108,00	
30		TM80D	64-80	G12F3A80		114,50	
30		TM100D	80-100	G12F3A100		114,50	
30		TM125D	100-125	G12F3A125		140,40	
GoPact - 200B - Ayarlanabilir		25	TM40D	28-40	G20B3A40		124,20
		25	TM50D	35-50	G20B3A50		124,20
		25	TM63D	44-63	G20B3A63		124,20
	25	TM80D	56-80	G20B3A80		129,60	
	25	TM100D	70-100	G20B3A100		129,60	
	25	TM125D	88-125	G20B3A125		151,00	
	25	TM160D	112-160	G20B3A160		155,00	
	25	TM200D	140-200	G20B3A200		224,00	
GoPact - 200F - Ayarlanabilir	36	TM40D	28-40	G20F3A40		130,70	
	36	TM50D	35-50	G20F3A50		130,70	
	36	TM63D	44-63	G20F3A63		130,70	
	36	TM80D	56-80	G20F3A80		137,20	
	36	TM100D	70-100	G20F3A100		137,20	
	36	TM125D	88-125	G20F3A125		159,00	
	36	TM160D	112-160	G20F3A160		164,00	
	36	TM200D	140-200	G20F3A200		236,00	
GoPact - 250B - Ayarlanabilir	25	TM160D	112-160	G25B3A160		239,00	
	25	TM200D	140-200	G25B3A200		239,00	
	25	TM250D	175-250	G25B3A250		239,00	
GoPact - 250F - Ayarlanabilir	36	TM160D	112-160	G25F3A160		253,00	
	36	TM200D	140-200	G25F3A200		253,00	
	36	TM250D	175-250	G25F3A250		253,00	
GoPact - 400F - Ayarlanabilir	36	TM250D	175-250	G40F3A250		329,00	
	36	TM320D	224-320	G40F3A320		476,00	
	36	TM400D	280-400	G40F3A400		547,00	
GoPact - 400N - Ayarlanabilir	50	TM250D	175-250	G40N3A250		354,00	
	50	TM320D	224-320	G40N3A320		583,00	
	50	TM400D	280-400	G40N3A400		666,00	
GoPact - 800N - Ayarlanabilir	50	TM500D	350-500	G80N3TM500		848,00	
	50	TM630D	441-630	G80N3TM630		970,00	
	50	TM800D	560-800	G80N3TM800		1.167,00	
GoPact - 800N - Elektronik	50	ETU500	125-500	G80N3E500		1.031,00	
	50	ETU630	160-630	G80N3E630		1.085,00	
	50	ETU800	200-800	G80N3E800		1.305,00	
GoPact - 800H - Ayarlanabilir	70	TM500D	350-500	G80H3TM500		931,00	
	70	TM630D	441-630	G80H3TM630		1.060,00	
	70	TM800D	560-800	G80H3TM800		1.295,00	
GoPact - 800H - Elektronik	70	ETU500	125-500	G80H3E500		1.166,00	
	70	ETU630	160-630	G80H3E630		1.226,00	
	70	ETU800	200-800	G80H3E800		1.497,00	

F16

(1) Manyetik koruma: TMD tripüniteleri sabit, elektronik trip ünitesi manyetik ayarlanabilir özelliktedir.

(2) Tüm GoPact şalterleri "faz arası bariyerleri" ile beraber teslim edilmektedir.

GoPact Serisi Kompakt Şalterler

16 - 800A

Life Is On

Schneider
Electric



G12F4F125



G20F4A200



G80H4E800



EZCV250H4250

Tip	Kesme kap. Icu(kA)	Anma akımı In (A)	Termik ayar sahası Ir	Referans	Fiyat (EUR)	
*Sabit ve Ayarlı termik manyetik korumalı						
4 Kutup 380V AC						
GoPact - 125F - Sabit	30	TM16D	-	G12F4F16	121,00	
	30	TM20D	-	G12F4F20	121,00	
	30	TM25D	-	G12F4F25	121,00	
	30	TM32D	-	G12F4F32	121,00	
	30	TM40D	-	G12F4F40	121,00	
	30	TM50D	-	G12F4F50	121,00	
	30	TM63D	-	G12F4F63	121,00	
	30	TM80D	-	G12F4F80	137,20	
	30	TM100D	-	G12F4F100	137,20	
	30	TM125D	-	G12F4F125	160,00	
	GoPact - 125F - Ayarlanabilir	30	TM16D	12-16	G12F4A16	139,40
		30	TM20D	16-20	G12F4A20	139,40
		30	TM25D	20-25	G12F4A25	139,40
		30	TM32D	25-32	G12F4A32	139,40
30		TM40D	32-40	G12F4A40	139,40	
30		TM50D	40-50	G12F4A50	139,40	
30		TM63D	50-63	G12F4A63	139,40	
30		TM80D	64-80	G12F4A80	146,90	
30		TM100D	80-100	G12F4A100	146,90	
30		TM125D	100-125	G12F4A125	191,00	
GoPact - 200B - Ayarlanabilir		25	TM40D	28-40	G20B4A40	164,00
		25	TM50D	35-50	G20B4A50	164,00
		25	TM63D	44-63	G20B4A63	164,00
		25	TM80D	56-80	G20B4A80	164,00
	25	TM100D	70-100	G20B4A100	164,00	
	25	TM125D	88-125	G20B4A125	208,00	
	25	TM160D	112-160	G20B4A160	285,00	
	25	TM200D	140-200	G20B4A200	314,00	
	GoPact - 200F - Ayarlanabilir	36	TM40D	28-40	G20F4A40	177,00
		36	TM50D	35-50	G20F4A50	177,00
36		TM63D	44-63	G20F4A63	177,00	
36		TM80D	56-80	G20F4A80	177,00	
36		TM100D	70-100	G20F4A100	177,00	
36		TM125D	88-125	G20F4A125	220,00	
36		TM160D	112-160	G20F4A160	300,00	
36		TM200D	140-200	G20F4A200	330,00	
GoPact - 250B - Ayarlanabilir		25	TM160D	112-160	G25B4A160	341,00
		25	TM200D	140-200	G25B4A200	404,00
	25	TM250D	175-250	G25B4A250	404,00	
GoPact - 250F - Ayarlanabilir	36	TM160D	112-160	G25F4A160	359,00	
	36	TM200D	140-200	G25F4A200	416,00	
	36	TM250D	175-250	G25F4A250	416,00	
GoPact - 400F - Ayarlanabilir	36	TM250D	175-250	G40F4A250	553,00	
	36	TM320D	224-320	G40F4A320	742,00	
	36	TM400D	280-400	G40F4A400	755,00	
GoPact - 400N - Ayarlanabilir	50	TM250D	175-250	G40N4A250	574,00	
	50	TM320D	224-320	G40N4A320	837,00	
	50	TM400D	280-400	G40N4A400	857,00	
	GoPact - 800N - Ayarlanabilir	50	TM500D	350-500	G80N4TM500	1.092,00
50		TM630D	441-630	G80N4TM630	1.157,00	
50		TM800D	560-800	G80N4TM800	1.555,00	
GoPact - 800N - Elektronik	50	ETU500	125-500	G80N4E500	1.250,00	
	50	ETU630	160-630	G80N4E630	1.317,00	
	50	ETU800	200-800	G80N4E800	1.691,00	
GoPact - 800H - Ayarlanabilir	70	TM500D	350-500	G80H4TM500	1.372,00	
	70	TM630D	441-630	G80H4TM630	1.444,00	
	70	TM800D	560-800	G80H4TM800	1.811,00	
GoPact - 800H - Elektronik	70	ETU500	125-500	G80H4E500	1.546,00	
	70	ETU630	160-630	G80H4E630	1.627,00	
	70	ETU800	200-800	G80H4E800	2.051,00	
EZCV	36		63A	EZCV250H4063	630,00	
	36		80A	EZCV250H4080	666,00	
	36		100A	EZCV250H4100	704,00	
	36		125A	EZCV250H4125	817,00	
	36		160A	EZCV250H4160	821,00	
	36		200A	EZCV250H4200	926,00	
	36		250A	EZCV250H4250	1.032,00	

(1) Manyetik koruma: TMD trip üniteleri sabit, elektronik trip ünitesi manyetik ayarlanabilir özelliktedir.

(2) Tüm GoPact şalterleri "faz arası bariyerleri" ile beraber teslim edilmektedir.

GoPact Serisi

Aksesuarlar

Life Is On

Schneider
Electric

Tip	Besleme Gerilimi (VAC)	Referans	Fiyat (EUR)
Düşük gerilim bobinleri (MN)			
GoPact - 125 için MN bobini	230	G12UVR230AC	70,70
GoPact - 125 için MN bobini	415	G12UVR415AC	70,70
GoPact - 200/250 için MN bobini	240	G20-25UVR240AC	70,70
GoPact - 200/250 için MN bobini	415	G20-25UVR415AC	70,70
GoPact - 400/800 için MN bobini	240	G40-80UVR240AC	70,70
GoPact - 400/800 için MN bobini	415	G40-80UVR415AC	70,70
Açtırma bobinleri (MX)			
GoPact - 125 için MX bobini	110 – 415	G12SHT415AC	54,30
GoPact - 200/250 için MX bobini	240	G20-25SHT240AC	54,30
GoPact - 200/250 için MX bobini	415	G20-25SHT415AC	54,30
GoPact - 400/800 için MX bobini	240	G40-80SHT240AC	66,00
GoPact - 400/800 için MX bobini	415	G40-80SHT415AC	66,00
Döner Kurma Kolları			
Uzatmalı Döner Kol - GoPact 125		G12ROTE	53,10
Uzatmalı Döner Kol - GoPact 200		G20ROTE	53,10
Uzatmalı Döner Kol - GoPact 250		G25ROTE	54,30
Uzatmalı Döner Kol - GoPact 400		G40ROTE	64,80
Uzatmalı Döner Kol - GoPact 800		G80ROTE	77,80
Doğrudan Döner Kol - GoPact 125		G12ROTDS	35,40
Doğrudan Döner Kol - GoPact 200		G20ROTDS	35,40
Doğrudan Döner Kol - GoPact 250		G25ROTDS	36,60
Doğrudan Döner Kol - GoPact 400		G40ROTDS	43,70
Doğrudan Döner Kol - GoPact 800		G80ROTDS	56,60
Yardımcı kontaklar			
Yardımcı Kontak (OF/SD) GoPact MCCB 125-250	240	G12-25AUX240	36,60
Yardımcı Kontak (OF/SD) GoPact MCCB 400-800	240	G40-80AUX240	36,60
Döner Kurma Kolları			
Ayrıcılarda - GoPact 125 - 3P	3P	G12SPDR3P	18,90
Ayrıcılarda - GoPact 200 - 3P	3P	G20SPDR3P	22,50
Ayrıcılarda - GoPact 250 - 3P	3P	G25SPDR3P	35,40
Ayrıcılarda - GoPact 400 - 3P	3P	G40SPDR3P	60,10
Ayrıcılarda - GoPact 800 - 3P	3P	G80SPDR3P630	221,00
Ayrıcılarda - GoPact 800 - 3P	3P	G80SPDR3P800	246,00
Ayrıcılarda - GoPact 125 - 4P	4P	G12SPDR4P	26,00
Ayrıcılarda - GoPact 200 - 4P	4P	G20SPDR4P	29,50
Ayrıcılarda - GoPact 250 - 4P	4P	G25SPDR4P	47,10
Ayrıcılarda - GoPact 400 - 4P	4P	G40SPDR4P	93,00
Ayrıcılarda - GoPact 800 - 4P	4P	G80SPDR4P630	246,00
Ayrıcılarda - GoPact 800 - 4P	4P	G80SPDR4P800	278,00
2'Li faz arası bariyerleri GoPact 125		G12FASB2	4,80
2'Li faz arası bariyerleri GoPact 200		G20FASB2	4,80
2'Li faz arası bariyerleri GoPact 250		G25FASB2	6,00
2'Li faz arası bariyerleri GoPact 400-800		G40-80FASB2	10,70
Kablo Konnektörleri 3P GoPact 200	3P	G20SBC3P	31,90
Kablo Konnektörleri 3P GoPact 250	3P	G25SBC3P	37,70
Kablo Konnektörleri 3P GoPact 400	3P	G40SBC3P	75,40
Kablo Konnektörleri 4P GoPact 200	4P	G20SBC4P	42,50
Kablo Konnektörleri 4P GoPact 250	4P	G25SBC4P	49,50
Kablo Konnektörleri 4P GoPact 400	4P	G40SBC4P	107,00
Arka Bağlantı Konnektörleri 3P GoPact 200	3P	G20RC3P	67,20
Arka Bağlantı Konnektörleri 3P GoPact 250	3P	G25RC3P	84,80
Arka Bağlantı Konnektörleri 3P GoPact 400	3P	G40RC3P	100,20
Arka Bağlantı Konnektörleri 3P GoPact 800	3P	G80RC3P	177,00
Arka Bağlantı Konnektörleri 4P GoPact 200	4P	G20RC4P	96,60
Arka Bağlantı Konnektörleri 4P GoPact 250	4P	G25RC4P	121,00
Arka Bağlantı Konnektörleri 4P GoPact 400	4P	G40RC4P	158,00
Arka Bağlantı Konnektörleri 4P GoPact 800	4P	G80RC4P	270,00
Kısa Terminal Koruyucu 3P GoPact 125	3P	G12STSHD3P	20,10
Kısa Terminal Koruyucu 3P GoPact 200	3P	G20STSHD3P	20,10
Kısa Terminal Koruyucu 3P GoPact 250	3P	G25STSHD3P	20,00
Kısa Terminal Koruyucu 3P GoPact 400	3P	G40STSHD3P	21,30
Kısa Terminal Koruyucu 3P GoPact 800	3P	G80STSHD3P	26,00
Kısa Terminal Koruyucu 4P GoPact 125	4P	G12STSHD4P	24,80
Kısa Terminal Koruyucu 4P GoPact 200	4P	G20STSHD4P	24,80
Kısa Terminal Koruyucu 4P GoPact 250	4P	G25STSHD4P	24,80
Kısa Terminal Koruyucu 4P GoPact 400	4P	G40STSHD4P	26,00
Kısa Terminal Koruyucu 4P GoPact 800	4P	G80STSHD4P	35,40

(1) Soket kasesi ve dönüştürme kiti beraber sipariş edilmelidir.

(2) Tüm GoPact şalterleri "faz arası bariyerleri" ile beraber teslim edilmektedir.

GoPact Serisi

Aksesuarlar

Life Is On

Schneider
Electric



G20LTSHD4P



G20PBASE3P



G20PLUGKIT3P

Tip	Besleme Gerilimi (VAC)	Referans	Fiyat (EUR)
Döner Kurma Kolları			
Uzun Terminal Koruyucu 3P GoPact 125	3P	G12LTSHD3P	22,50
Uzun Terminal Koruyucu 3P GoPact 200	3P	G20LTSHD3P	22,50
Uzun Terminal Koruyucu 3P GoPact 250	3P	G25LTSHD3P	50,70
Uzun Terminal Koruyucu 3P GoPact 400	3P	G40LTSHD3P	51,90
Uzun Terminal Koruyucu 3P GoPact 800	3P	G80LTSHD3P	58,90
Uzun Terminal Koruyucu 4P GoPact 125	4P	G12LTSHD4P	31,90
Uzun Terminal Koruyucu 4P GoPact 200	4P	G20LTSHD4P	31,90
Uzun Terminal Koruyucu 4P GoPact 250	4P	G25LTSHD4P	58,90
Uzun Terminal Koruyucu 4P GoPact 400	4P	G40LTSHD4P	66,00
Uzun Terminal Koruyucu 4P GoPact 800	4P	G80LTSHD4P	71,90
Soket Kaidesi Aksesuarları			
Soket Kaidesi 3P GoPact 200	3P	G20PBASE3P	106,00
Soket Kaidesi 3P GoPact 250	3P	G25PBASE3P	173,00
Soket Kaidesi 3P GoPact 400	3P	G40PBASE3P	268,00
Soket Kaidesi 3P GoPact 800	3P	G80PBASE3P	859,00
Soket Kaidesi dönüştürme kiti 3P GoPact 200	3P	G20PLUGKIT3P	74,20
Soket Kaidesi dönüştürme kiti 3P GoPact 250	3P	G25PLUGKIT3P	101,40
Soket Kaidesi dönüştürme kiti 3P GoPact 400	3P	G40PLUGKIT3P	106,00
Soket Kaidesi dönüştürme kiti 3P GoPact 800	3P	G80PLUGKIT3P	345,00
Soket Kaidesi 4P GoPact 200	4P	G20PBASE4P	137,20
Soket Kaidesi 4P GoPact 250	4P	G25PBASE4P	220,00
Soket Kaidesi 4P GoPact 400	4P	G40PBASE4P	330,00
Soket Kaidesi 4P GoPact 800	4P	G80PBASE4P	999,00
Soket Kaidesi dönüştürme kiti 4P GoPact 200	4P	G20PLUGKIT4P	97,80
Soket Kaidesi dönüştürme kiti 4P GoPact 250	4P	G25PLUGKIT4P	129,00
Soket Kaidesi dönüştürme kiti 4P GoPact 400	4P	G40PLUGKIT4P	132,90
Soket Kaidesi dönüştürme kiti 4P GoPact 800	4P	G80PLUGKIT4P	403,00

(1) Soket kaidesi ve dönüştürme kiti beraber sipariş edilmelidir.

(2) Tüm GoPact şalterleri "faz arası bariyerleri" ile beraber teslim edilmektedir.

ComPacT NS800-3200

Kompakt Tip Şalterler



C080N320FM

Tip	Anma akımı In(A)	Kesme kap. Icu (kA)	Referans	Yeni Referans	Fiyat (EUR)
Elektronik standart korumalı, 3 kutup, 380 V AC, önden bağlantılı "standart tip"					
NS800N 3P Mic. 2.0	800	50	33466*2	C080N320FM	2.109,00
NS1000N 3P Mic. 2.0	1000	50	33472*2	C100N320FM	2.718,00
NS1250N 3P Mic. 2.0	1250	50	33478*2	C125N320FM	3.019,00
NS1600N 3P Mic. 2.0	1600	50	33482*2	C160N320FM	3.840,00
NS800H 3P Mic. 2.0	800	70	33467*2	C080H320FM	2.349,00
NS1000H 3P Mic. 2.0	1000	70	33473*2	C100H320FM	2.857,00
NS1250H 3P Mic. 2.0	1250	70	33479*2	C125H320FM	3.181,00
NS1600H 3P Mic. 2.0	1600	70	33483*2	C160H320FM	4.068,00

Elektronik selektif korumalı, 3 kutup, 380 V AC, önden bağlantılı "standart tip"

NS800N 3P Mic. 5.0	800	50	33466*5	C080N350FM	2.349,00
NS1000N 3P Mic. 5.0	1000	50	33472*5	C100N350FM	2.958,00
NS1250N 3P Mic. 5.0	1250	50	33478*5	C125N350FM	3.259,00
NS1600N 3P Mic. 5.0	1600	50	33482*5	C160N350FM	4.080,00
NS800H 3P Mic. 5.0	800	70	33467*5	C080H350FM	2.589,00
NS1000H 3P Mic. 5.0	1000	70	33473*5	C100H350FM	3.097,00
NS1250H 3P Mic. 5.0	1250	70	33479*5	C125H350FM	3.421,00
NS1600H 3P Mic. 5.0	1600	70	33483*5	C160H350FM	4.308,00

Elektronik standart korumalı, 4 kutup, 380 V AC, önden bağlantılı "standart tip"

NS800N 4P Mic. 2.0	800	50	33469*2	C080N420FM	2.935,00
NS1000N 4P Mic. 2.0	1000	50	33475*2	C100N420FM	3.450,00
NS1250N 4P Mic. 2.0	1250	50	33480*2	C125N420FM	3.822,00
NS1600N 4P Mic. 2.0	1600	50	33484*2	C160N420FM	4.875,00
NS800H 4P Mic. 2.0	800	70	33470*2	C080H420FM	3.124,00
NS1000H 4P Mic. 2.0	1000	70	33476*2	C100H420FM	3.636,00
NS1250H 4P Mic. 2.0	1250	70	33481*2	C125H420FM	4.065,00
NS1600H 4P Mic. 2.0	1600	70	33485*2	C160H420FM	5.173,00

Elektronik selektif korumalı, 4 kutup, 380 V AC, önden bağlantılı "standart tip"

NS800N 4P Mic. 5.0	800	50	33469*5	C080N450FM	3.175,00
NS1000N 4P Mic. 5.0	1000	50	33475*5	C100N450FM	3.690,00
NS1250N 4P Mic. 5.0	1250	50	33480*5	C125N450FM	4.062,00
NS1600N 4P Mic. 5.0	1600	50	33484*5	C160N450FM	5.115,00
NS800H 4P Mic. 5.0	800	70	33470*5	C080H450FM	3.364,00
NS1000H 4P Mic. 5.0	1000	70	33476*5	C100H450FM	3.876,00
NS1250H 4P Mic. 5.0	1250	70	33481*5	C125H450FM	4.305,00
NS1600H 4P Mic. 5.0	1600	70	33485*5	C160H450FM	5.413,00



C080N450FM

ComPacT NS Şalter Serisi;

- ComPacT NS şalter serisinin referansları ve dizaynı (T tipi yeşil dizayn) değişmiştir. "Sadece" yeni referanslar ile sipariş girişi sağlanmaktadır.

- "Standart tip" ComPacT NS devre kesicilere motor mekanizması ve döner kurma kolları sonradan eklenemez.

- "Standart tip" şalterler mandallı ve önden bağlantılıdır. Döner kurma kolları, arkadan bağlantılı (yatay veya dikey) ve çekmeceli devre kesiciler için "Ürün seçici" kullanarak sipariş edebilir veya Müşteri Destek Merkezi'ni arayabilirsiniz.. 444 30 30.

- Liste fiyatları yeni referanslar için belirtilmiştir.

ComPact NS800-3200

Kompakt Tip Şalterler



ComPact NS800H
"motorlu"

Tip	Anma akımı In(A)	Kesme kap. Icu (kA)	Referans	Yeni Referans	Fiyat (EUR)
-----	---------------------	------------------------	----------	---------------	----------------

Elektronik standart korumalı, 3 kutup, 380 V AC, önden bağlantılı "Motorlu tip"

NS800N 3P Mic. 2.0	800	50	33466MM2	NS800N3PEF2.0	3.780,00
NS1000N 3P Mic. 2.0	1000	50	33472MM2	NS1000N3PEF2.0	4.417,00
NS1250N 3P Mic. 2.0	1250	50	33478MM2	NS1250N3PEF2.0	4.730,00
NS1600N 3P Mic. 2.0	1600	50	33482MM2	NS1600N3PEF2.0	5.575,00
NS800H 3P Mic. 2.0	800	70	33467MM2	NS800H3PEF2.0	4.052,00
NS1000H 3P Mic. 2.0	1000	70	33473MM2	NS1000H3PEF2.0	4.584,00
NS1250H 3P Mic. 2.0	1250	70	33479MM2	NS1250H3PEF2.0	4.922,00
NS1600H 3P Mic. 2.0	1600	70	33483MM2	NS1600H3PEF2.0	5.833,00

Elektronik selektif korumalı, 3 kutup, 380 V AC, önden bağlantılı "Motorlu tip"

NS800N 3P Mic. 5.0	800	50	33466MM5	NS800N3PEF5.0	4.021,00
NS1000N 3P Mic. 5.0	1000	50	33472MM5	NS1000N3PEF5.0	4.658,00
NS1250N 3P Mic. 5.0	1250	50	33478MM5	NS1250N3PEF5.0	4.971,00
NS1600N 3P Mic. 5.0	1600	50	33482MM5	NS1600N3PEF5.0	5.816,00
NS800H 3P Mic. 5.0	800	70	33467MM5	NS800H3PEF5.0	4.293,00
NS1000H 3P Mic. 5.0	1000	70	33473MM5	NS1000H3PEF5.0	4.825,00
NS1250H 3P Mic. 5.0	1250	70	33479MM5	NS1250H3PEF5.0	5.163,00
NS1600H 3P Mic. 5.0	1600	70	33483MM5	NS1600H3PEF5.0	6.074,00

Elektronik standart korumalı, 4 kutup, 380 V AC, önden bağlantılı "Motorlu tip"

NS800N 4P Mic 2.0	800	50	33469MM2	NS800N4PEF2.0	5.121,00
NS1000N 4P Mic 2.0	1000	50	33475MM2	NS1000N4PEF2.0	5.623,00
NS1250N 4P Mic 2.0	1250	50	33480MM2	NS1250N4PEF2.0	6.072,00
NS1600N 4P Mic 2.0	1600	50	33484MM2	NS1600N4PEF2.0	7.318,00
NS800H 4P Mic 2.0	800	70	33470MM2	NS800H4PEF2.0	5.366,00
NS1000H 4P Mic 2.0	1000	70	33476MM2	NS1000H4PEF2.0	5.946,00
NS1250H 4P Mic 2.0	1250	70	33481MM2	NS1250H4PEF2.0	6.439,00
NS1600H 4P Mic 2.0	1600	70	33485MM2	NS1600H4PEF2.0	7.755,00

Elektronik selektif korumalı, 4 kutup, 380 V AC, önden bağlantılı "Motorlu tip"

NS800N 4P Mic 5.0	800	50	33469MM5	NS800N4PEF5.0	5.362,00
NS1000N 4P Mic 5.0	1000	50	33475MM5	NS1000N4PEF5.0	5.864,00
NS1250N 4P Mic 5.0	1250	50	33480MM5	NS1250N4PEF5.0	6.313,00
NS1600N 4P Mic 5.0	1600	50	33484MM5	NS1600N4PEF5.0	7.559,00
NS800H 4P Mic 5.0	800	70	33470MM5	NS800H4PEF5.0	5.607,00
NS1000H 4P Mic 5.0	1000	70	33476MM5	NS1000H4PEF5.0	6.187,00
NS1250H 4P Mic 5.0	1250	70	33481MM5	NS1250H4PEF5.0	6.680,00
NS1600H 4P Mic 5.0	1600	70	33485MM5	NS1600H4PEF5.0	7.996,00

ComPact NS Şalter Serisi;

- Motorlu ComPact NS serileri sabit referansları olmayıp "Ürün Seçici" üzerinden sipariş edilmelidir. Ürünler "GCR_C630_1600CB" referansı ile sipariş edilecek olup "referans açıklamasında" ürün ile ilgili detaylar paylaşılacaktır. Eski referanslar tamamen siparişe kapatılmıştır.

Örneğin; Referans açıklaması - "NS800N3PEF2.0" olacaktır. Bu ifade şalterin 800A - 50kA (N) - 3 kutuplu (3P) - Elektrikli (Motorlu - (E)) - Sabit (F) - Micrologic 2.0 olduğunu göstermektedir.

Örneğin; Referans açıklaması - "NS1250H4PEF5.0E" olacaktır. Bu ifade şalterin 1250A - 70kA (H) - 4 kutuplu (4P) - Elektrikli (Motorlu - (E)) - Çekmeceli (DO) - Micrologic 5.0E olduğunu göstermektedir.

- Motorlu tip devre kesicilerde MX açtırma ve XF kapama bobinleri standart olarak bulunur. Harici olarak sipariş edilmesine gerek yoktur.

- "Motorlu Tip" şalterler standart olarak önden bağlantılı ve 220-240V AC motor besleme gerilimine sahiptir. Arkadan bağlantılı (yatay veya dikey), farklı motor besleme gerilimleri (AC-DC, 24V - 110V vb.), haberleşme opsiyonlu ve çekmeceli devre kesiciler için "Ürün seçici" kullanarak sipariş edebilir veya Müşteri Destek Merkezi'ni arayabilirsiniz.. 444 30 30.

- Liste fiyatları yeni referanslar için belirtilmiştir.

ComPact NS800-3200 yardımcı donanımları

MX açtırma bobini (sabit tip, 200-250 V AC / DC)	33662	121,30
MX açtırma bobini (sabit tip, 380-480 V AC)	33664	191,00
MN düşük gerilim bobini (sabit tip, 200-250 V AC / DC)	33671	135,50
MN düşük gerilim bobini (sabit tip, 380-480 V AC)	33673	232,00
Yardımcı kontaklar OF/SD/SDE	29450	48,30

Faz ayırıcı

NS800-1600 3P, önden bağlantı için	33622	401,00
------------------------------------	-------	--------

Not: - 800-1600A arasındaki ComPact NS devre kesicilerde arkadan bağlantı ve çekmeceli tipler için lütfen 444 30 30 Müşteri Destek Merkezi'ni arayınız.

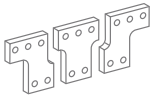

Faz ayırıcı

ComPacT NS800-3200

Kompakt Tip Şalterler

Tip	Anma akımı In(A)	Kesme kap. Icu (kA)	Referans	Yeni Referans	Fiyat (EUR)
-----	---------------------	------------------------	----------	---------------	----------------

Enerjimetreli, MicroLogic 2.0E korumalı, 3 kutup, 380 V AC, önden bağlantılı "standart tip"

NS800N 3P Mic. 2.0E	800	50	33466S2E	C080N32EFM	2.305,00
NS1000N 3P Mic. 2.0E	1000	50	33472S2E	C100N32EFM	2.914,00
NS1250N 3P Mic. 2.0E	1250	50	33478S2E	C125N32EFM	3.215,00
NS1600N 3P Mic. 2.0E	1600	50	33482S2E	C160N32EFM	4.036,00
NS800H 3P Mic. 2.0E	800	70	33467S2E	C080H32EFM	2.545,00
NS1000H 3P Mic. 2.0E	1000	70	33473S2E	C100H32EFM	3.053,00
NS1250H 3P Mic. 2.0E	1250	70	33479S2E	C125H32EFM	3.377,00
NS1600H 3P Mic. 2.0E	1600	70	33483S2E	C160H32EFM	4.264,00
NS2000N 3P Mic. 2.0E	2000	70	34006S2E	NS2000H3PMF2.0E	7.495,00
NS2500N 3P Mic. 2.0E	2500	70	34012S2E	NS2500H3PMF2.0E	7.282,00
NS3200N 3P Mic. 2.0E	3200	70	34018S2E	NS3200H3PMF2.0E	9.719,00

Enerjimetreli, MicroLogic 5.0E korumalı, 3 kutup, 380 V AC, önden bağlantılı "standart tip"

NS800N 3P Mic. 5.0E	800	50	33466S5E	C080N35EFM	2.629,00
NS1000N 3P Mic. 5.0E	1000	50	33472S5E	C100N35EFM	3.238,00
NS1250N 3P Mic. 5.0E	1250	50	33478S5E	C125N35EFM	3.539,00
NS1600N 3P Mic. 5.0E	1600	50	33482S5E	C160N35EFM	4.360,00
NS800H 3P Mic. 5.0E	800	70	33467S5E	C080H35EFM	2.869,00
NS1000H 3P Mic. 5.0E	1000	70	33473S5E	C100H35EFM	3.377,00
NS1250H 3P Mic. 5.0E	1250	70	33479S5E	C125H35EFM	3.701,00
NS1600H 3P Mic. 5.0E	1600	70	33483S5E	C160H35EFM	4.588,00
NS2000N 3P Mic. 5.0E	2000	70	34006S5E	NS2000H3PMF5.0E	7.819,00
NS2500N 3P Mic. 5.0E	2500	70	34012S5E	NS2500H3PMF5.0E	8.189,00
NS3200N 3P Mic. 5.0E	3200	70	34018S5E	NS3200H3PMF5.0E	10.043,00

Enerjimetreli, MicroLogic 2.0E korumalı, 4 kutup, 380 V AC, önden bağlantılı "standart tip"

NS800N 4P Mic 2.0E	800	50	33469S2E	C080N42EFM	3.131,00
NS1000N 4P Mic 2.0E	1000	50	33475S2E	C100N42EFM	3.646,00
NS1250N 4P Mic 2.0E	1250	50	33480S2E	C125N42EFM	4.018,00
NS1600N 4P Mic 2.0E	1600	50	33484S2E	C160N42EFM	5.071,00
NS800H 4P Mic 2.0E	800	70	33470S2E	C080H42EFM	3.320,00
NS1000H 4P Mic 2.0E	1000	70	33476S2E	C100H42EFM	3.832,00
NS1250H 4P Mic 2.0E	1250	70	33481S2E	C125H42EFM	4.261,00
NS1600H 4P Mic 2.0E	1600	70	33485S2E	C160H42EFM	5.369,00
NS2000N 4P Mic 2.0E	2000	70	34009S2E	NS2000H4PMF2.0E	9.904,00
NS2500N 4P Mic 2.0E	2500	70	34015S2E	NS2500H4PMF2.0E	10.522,00
NS3200N 4P Mic 2.0E	3200	70	34021S2E	NS3200H4PMF2.0E	13.489,00

Enerjimetreli, MicroLogic 5.0E korumalı, 4 kutup, 380 V AC, önden bağlantılı "standart tip"

NS800N 4P Mic 5.0E	800	50	33469S5E	C080N45EFM	3.455,00
NS1000N 4P Mic 5.0E	1000	50	33475S5E	C100N45EFM	3.970,00
NS1250N 4P Mic 5.0E	1250	50	33480S5E	C125N45EFM	4.342,00
NS1600N 4P Mic 5.0E	1600	50	33484S5E	C160N45EFM	5.395,00
NS800H 4P Mic 5.0E	800	70	33470S5E	C080H45EFM	3.644,00
NS1000H 4P Mic 5.0E	1000	70	33476S5E	C100H45EFM	4.156,00
NS1250H 4P Mic 5.0E	1250	70	33481S5E	C125H45EFM	4.585,00
NS1600H 4P Mic 5.0E	1600	70	33485S5E	C160H45EFM	5.693,00
NS2000N 4P Mic 5.0E	2000	70	34009S5E	NS2000H4PMF5.0E	10.228,00
NS2500N 4P Mic 5.0E	2500	70	34015S5E	NS2500H4PMF5.0E	10.846,00
NS3200N 4P Mic 5.0E	3200	70	34021S5E	NS3200H4PMF5.0E	13.813,00



C080N35EFM



C160H45EFM

ComPacT NS Şalter Serisi;

- ComPacT NS şalter serisinin referansları ve dizaynı (T tipi yeşil dizayn) değişmiştir. "Sadece" yeni referanslar ile sipariş girişi sağlanmaktadır.
- "Standart tip" ComPacT NS devre kesicilere motor mekanizması ve döner kurma kolları sonradan eklenemez.
- "Standart tip" şalterler mandallı ve önden bağlantılıdır. Döner kurma kolları ve arkadan bağlantılı (yatay veya dikey) devre kesiciler için "Ürün seçici" kullanılarak sipariş edebilir veya Müşteri Destek Merkezi'ni arayabilirsiniz.. 444 30 30.
- Enerjimetreli Elektronik trip ünitelerinde "Display - Ekran" mevcuttur. Şalter değerlerinin kolaylıkla takip edilmesine ve görülmesine olanak sağlamaktadır.

- 2000A arası 3200A ComPacT NS serilerine döner kurma kolu takılamaz.
- 2000A arası 3200A ComPacT NS serileri sabit referansları olmayıp "Ürün Seçici" üzerinden sipariş edilmelidir. Ürünler "GCR_C1600_3200CB" referansı ile sipariş edilecek olup "referans açıklamasında" ürün ile ilgili detaylar paylaşılacaktır.
- Örneğin; Referans açıklaması - "NS2500N3PMF5.0" olacaktır. Bu ifade şalterin 2500A - 70kA - 3 kutuplu - Manuel - Micrologic 5.0 olduğunu göstermektedir.
- Liste fiyatları yeni referanslar için belirtilmiştir.



ComPacT NS800H
"motorlu"

Tip	Anma akımı In(A)	Kesme kap. Icu (kA)	Referans	Yeni Referans	Fiyat (EUR)
-----	---------------------	------------------------	----------	---------------	----------------

Enerjimetrelı, elektronik standart korumalı 3 kutup, 380 V AC, önden bağlantılı "Motorlu tip"

NS800N 3P Mic. 2.0	800	50	33466MM2E	NS800N3PEF2.0E	3.979,00
NS1000N 3P Mic. 2.0	1000	50	33472MM2E	NS1000N3PEF2.0E	4.616,00
NS1250N 3P Mic. 2.0	1250	50	33478MM2E	NS1250N3PEF2.0E	4.929,00
NS1600N 3P Mic. 2.0	1600	50	33482MM2E	NS1600N3PEF2.0E	5.774,00
NS800H 3P Mic. 2.0	800	70	33467MM2E	NS800H3PEF2.0E	4.251,00
NS1000H 3P Mic. 2.0	1000	70	33473MM2E	NS1000H3PEF2.0E	4.783,00
NS1250H 3P Mic. 2.0	1250	70	33479MM2E	NS1250H3PEF2.0E	5.121,00
NS1600H 3P Mic. 2.0	1600	70	33483MM2E	NS1600H3PEF2.0E	6.032,00

Enerjimetrelı, elektronik selektif korumalı 3 kutup, 380 V AC, önden bağlantılı "Motorlu tip"

NS800N 3P Mic. 5.0	800	50	33466MM5E	NS800N3PEF5.0	4.306,00
NS1000N 3P Mic. 5.0	1000	50	33472MM5E	NS1000N3PEF5.0E	4.943,00
NS1250N 3P Mic. 5.0	1250	50	33478MM5E	NS1250N3PEF5.0E	5.256,00
NS1600N 3P Mic. 5.0	1600	50	33482MM5E	NS1600N3PEF5.0E	6.101,00
NS800H 3P Mic. 5.0	800	70	33467MM5E	NS800H3PEF5.0E	4.578,00
NS1000H 3P Mic. 5.0	1000	70	33473MM5E	NS1000H3PEF5.0E	5.110,00
NS1250H 3P Mic. 5.0	1250	70	33479MM5E	NS1250H3PEF5.0E	5.448,00
NS1600H 3P Mic. 5.0	1600	70	33483MM5E	NS1600H3PEF5.0E	6.359,00

Enerjimetrelı, elektronik standart korumalı 4 kutup, 380 V AC, önden bağlantılı "Motorlu tip"

NS800N 4P Mic 2.0	800	50	33469MM2E	NS800N4PEF2.0E	5.320,00
NS1000N 4P Mic 2.0	1000	50	33475MM2E	NS1000N4PEF2.0E	5.822,00
NS1250N 4P Mic 2.0	1250	50	33480MM2E	NS1250N4PEF2.0E	6.271,00
NS1600N 4P Mic 2.0	1600	50	33484MM2E	NS1600N4PEF2.0E	7.517,00
NS800H 4P Mic 2.0	800	70	33470MM2E	NS800H4PEF2.0E	5.565,00
NS1000H 4P Mic 2.0	1000	70	33476MM2E	NS1000H4PEF2.0E	6.145,00
NS1250H 4P Mic 2.0	1250	70	33481MM2E	NS1250H4PEF2.0E	6.638,00
NS1600H 4P Mic 2.0	1600	70	33485MM2E	NS1600H4PEF2.0E	7.954,00

Enerjimetrelı, elektronik selektif korumalı 4 kutup, 380 V AC, önden bağlantılı "Motorlu tip"

NS800N 4P Mic 5.0	800	50	33469MM5E	NS800N4PEF5.0E	5.647,00
NS1000N 4P Mic 5.0	1000	50	33475MM5E	NS1000N4PEF5.0E	6.149,00
NS1250N 4P Mic 5.0	1250	50	33480MM5E	NS1250N4PEF5.0E	6.598,00
NS1600N 4P Mic 5.0	1600	50	33484MM5E	NS1600N4PEF5.0E	7.844,00
NS800H 4P Mic 5.0	800	70	33470MM5E	NS800H4PEF5.0E	5.892,00
NS1000H 4P Mic 5.0	1000	70	33476MM5E	NS1000H4PEF5.0E	6.472,00
NS1250H 4P Mic 5.0	1250	70	33481MM5E	NS1250H4PEF5.0E	6.965,00
NS1600H 4P Mic 5.0	1600	70	33485MM5E	NS1600H4PEF5.0E	8.281,00

⁽¹⁾ Motor besleme gerilimine karşılık gelen kodu referanstaki noktanın yerine koyunuz.

Ör: 33472MM2 = 220 V AC gerilim beslemeli, motorlu ComPacT NS1000N

Motor besleme gerilimleri:

E: 48 V AC, F: 110-130 V AC, M: 220-240 V AC, Q: 380-415 V AC

Not: Motorlu tip devre kesicilerde MX açtırma ve XF kapama bobinleri standart olarak bulunur.

ComPacT NS800-3200 yardımcı donanımları

MX açtırma bobini (sabit tip, 200-250 V AC / DC)	33662	121,30
MX açtırma bobini (sabit tip, 380-480 V AC)	33664	191,00
MN düşük gerilim bobini (sabit tip, 200-250 V AC / DC)	33671	135,50
MN düşük gerilim bobini (sabit tip, 380-480 V AC)	33673	232,00
Yardımcı kontaklar OF/SD/SDE	29450	48,30

Faz ayırıcı

NS800-1600 3P, önden ve arkadan bağlantı için	33622	401,00
---	-----------------------	--------



BCM ULP haberleşme modülü

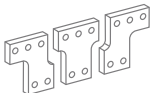

Faz ayırıcı

Not: - 800-1600A arasındaki ComPacT NS devre kesicilerde arkadan bağlantı ve çekmeceli tipler için lütfen bize başvurunuz.

- BCM ULP haberleşme modülü haricindeki diğer tüm haberleşme yardımcı donanım aksesuarlarının referansları MasterPact NT-NW aksesuarları ile aynıdır.

- BCM ULP haberleşme modülü devre kesiciyle beraber montajlı olarak gönderilmektedir. Aynı satışı yoktur.

- Haberleşmeli Devre Kesiciler için referans sonuna "C" eklenmelidir.

Ör.: 33472MM2 => 33472MM2C şeklinde olmalıdır.

ComPacT NSX DC

16 - 1200A

Life Is On

Schneider
Electric



C10F1TM040

Tip	Kesme kap, Icu(kA)		Anma akımı In(A)	Yeni ComPacT Referans	Fiyat (EUR)
Termik Manyetik Korumalı					
1 Kutup 250V DC					
NSX DC 100F	36	TM16D	16	C10F1TM016	165,00
	36	TM20D	20	C10F1TM020	165,00
	36	TM25D	25	C10F1TM025	165,00
	36	TM32D	30	C10F1TM030	165,00
	36	TM40D	40	C10F1TM040	165,00
	36	TM63D	63	C10F1TM063	165,00
	36	TM100D	100	C10F1TM100	192,00
NSX DC 100N	50	TM20D	20	C10N1TM020	180,00
	50	TM25D	25	C10N1TM025	180,00
	50	TM32D	30	C10N1TM030	180,00
	50	TM40D	40	C10N1TM040	180,00
	50	TM50D	50	C10N1TM050	180,00
	50	TM63D	63	C10N1TM063	180,00
	50	TM80D	80	C10N1TM080	180,00
	50	TM100D	100	C10N1TM100	180,00
NSX DC 160N	50	TM125D	125	C16N1TM125	245,00
	50	TM160D	160	C16N1TM160	245,00
NSX DC 100M	85	TM16D	16	C10M1TM016	220,00
	85	TM25D	25	C10M1TM025	220,00
	85	TM32D	30	C10M1TM030	220,00
	85	TM40D	40	C10M1TM040	220,00
	85	TM63D	63	C10M1TM063	220,00
	85	TM80D	80	C10M1TM080	220,00
	85	TM100D	100	C10M1TM100	220,00
NSX DC 160M	85	TM125D	125	C16M1TM125	213,00
	85	TM160D	160	C16M1TM160	220,00

* DC ürünler benzer AC uygulamalar için de kullanılabilir. Detaylar için 444 30 30 Müşteri Destek Merkezi'ni arayınız.

ComPacT NSX DC

16 - 1200A

Life Is On

Schneider
Electric



C10M2TM025

Tip	Kesme kap. Icu(kA)	Tip	Anma akımı In (A)	Yeni ComPacT Referans	Fiyat (EUR)
Termik Manyetik Korumalı 2 Kutup 500V DC					
NSX DC 100F	36	TM16D	16	C10F2TM016	221,00
	36	TM20D	20	C10F2TM020	221,00
	36	TM25D	25	C10F2TM025	221,00
	36	TM32D	30	C10F2TM030	221,00
	36	TM40D	40	C10F2TM040	221,00
	36	TM50D	50	C10F2TM050	221,00
	36	TM63D	63	C10F2TM063	221,00
	36	TM80D	80	C10F2TM080	255,00
	36	TM100D	100	C10F2TM100	255,00
NSX DC 160F	36	TM125D	125	C16F2TM125	267,00
	36	TM160D	160	C16F2TM160	275,00
NSX DC 100M	36	TM16D	16	C10M2TM016	239,00
	36	TM20D	20	C10M2TM020	239,00
	36	TM25D	25	C10M2TM025	239,00
	36	TM32D	30	C10M2TM030	239,00
	36	TM40D	40	C10M2TM040	239,00
	36	TM63D	63	C10M2TM063	239,00
	36	TM80D	80	C10M2TM080	239,00
	36	TM100D	100	C10M2TM100	239,00
	NSX DC 160M	36	TM125D	125	C16M2TM125
36		TM160D	160	C16M2TM160	280,00
NSX DC 100S	100	TM16D	16	C10S2TM016	278,00
	100	TM40D	40	C10S2TM040	278,00
NSX DC 160S	100	TM125D	125	C16S2TM125	292,00

Not: DC ürünler benzer AC uygulamalar için de kullanılabilir. Detaylar için lütfen 444 30 30 Müşteri Destek Merkezi'ni arayınız.

Not: ComPacT NSX 2 Kutup 600 V DC Termik Manyetik Korumalı devre kesiciler için lütfen 444 30 30 Müşteri Destek Merkezi'ni arayınız.

ComPact NSX DC

16 - 1200A

Life Is On

Schneider
Electric



C63S3TM600D_ISO -
F19 - C40F3TM250D

Tip	Kesme kap. Icu(kA)	Anma akımı In (A)	Yeni ComPacT Referans	Fiyat (EUR)
Termik Manyetik Korumalı				
3 Kutup 750V DC				
NSX DC 100F	36	TM16D	C10F3TM016D	374,00
	36	TM25D	C10F3TM025D	374,00
	36	TM32D	C10F3TM032D	374,00
	36	TM40D	C10F3TM040D	374,00
	36	TM50D	C10F3TM050D	374,00
	36	TM80D	C10F3TM080D	374,00
	36	TM100D	C10F3TM100D	374,00
NSX DC 160F	36	TM125D	C16F3TM125D	430,00
	36	TM160D	C16F3TM160D	430,00
NSX DC 250F	36	TM250D	C40F3TM250D	1.376,00
NSX DC 320F	36	TM320D	C40F3TM320D	1.376,00
NSX DC 100S	100	TM16D	C10S3TM016D	522,00
	100	TM25D	C10S3TM025D	522,00
	100	TM32D	C10S3TM032D	539,00
	100	TM40D	C10S3TM040D	522,00
	100	TM50D	C10S3TM050D	522,00
	100	TM63D	C10S3TM063D	522,00
	100	TM80D	C10S3TM080D	522,00
	100	TM100D	C10S3TM100D	522,00
NSX DC 160S	100	TM125D	C16S3TM125D	711,00
	100	TM160D	C16S3TM160D	711,00
NSX DC 250S	100	TM250D	C40S3TM250D	1.680,00
NSX DC 320S	100	TM320D	C40S3TM320D	1.680,00

Tip	Kesme kap. Icu(kA)	Açtırma ünitesi	Yeni ComPacT Referans	Fiyat (EUR)
Termik Manyetik Korumalı				
3 Kutup 750V DC				
NSX DC 400F	36	TM400D	C40F3TM400D	1.376,00
NSX DC 400S	100	TM400D	C40S3TM400D	1.680,00
NSX DC 500F	36	TM500D	C63F3TM500D	1.691,00
NSX DC 500S	100	TM500D	C63S3TM500D	2.167,00
NSX DC 600F	36	TM600D	C63F3TM600D	1.778,00
NSX DC 600S	100	TM600D	C63S3TM600D	2.384,00

NSX DC 250F/320F /250S/320S/400S/500F serileri NSX600 gövdesi ile aynı boyuta sahiptir.

Aksesuarlar

Tip	Referans	Yeni ComPacT Referans	Fiyat (EUR)
Montaj Aksesuarları			
Seri Bağlantı			
3P Seri Bağlantı için Terminal Koruyucu (NSX100-250)	LV438325	LV438325	135,50
3P Seri Bağlantı için Terminal Koruyucu (NSX400-630)	LV438345	LV438345	468,00
Paralel Bağlantı			
3P Kesiciler Paralel Bağ. için Bağlantı Plakası	LV438329	LV438329	156,00
Seri Bağlantı & Paralel Bağlantı Aksesuarları			
2P Paralel, Seri Bağlantı için Bağlantı Plakası ve Faz Bariyeri (NSX100-250)	LV438328	LV438328	108,40
2P Paralel, Seri Bağlantı için Bağlantı Plakası ve Faz Bariyeri (NSX400-630)	LV438338	LV438338	261,00

ComPact NSX DC

16 - 1200A

Life Is On

Schneider
Electric



C63S4TM600D_ISO -
F20 - C40S4TM250D

Tip	Kesme kap. Icu(kA)	Anma akımı In (A)	Yeni ComPacT Referans	Fiyat (EUR)
Termik Manyetik Korumalı				
4 Kutup 750V DC				
NSX DC 100F	36	TM16D	C10F4TM016D	546,00
	36	TM25D	C10F4TM025D	546,00
	36	TM32D	C10F4TM032D	546,00
	36	TM40D	C10F4TM040D	546,00
	36	TM50D	C10F4TM050D	546,00
	36	TM63D	C10F4TM063D	546,00
	36	TM80D	C10F4TM080D	546,00
	36	TM100D	C10F4TM100D	546,00
NSX DC 160F	36	TM125D	C16F4TM125D	740,00
	36	TM160D	C16F4TM160D	833,00
NSX DC 250F	36	TM250D	C40F4TM250D	1.828,00
NSX DC 320F	36	TM320D	C40F4TM320D	1.828,00
NSX DC 100S	100	TM25D	C10S4TM025D	627,00
	100	TM32D	C10S4TM032D	627,00
	100	TM40D	C10S4TM040D	627,00
	100	TM50D	C10S4TM050D	627,00
	100	TM63D	C10S4TM063D	627,00
	100	TM80D	C10S4TM080D	627,00
	100	TM100D	C10S4TM100D	627,00
	NSX DC 160S	100	TM125D	C16S4TM125D
100		TM160D	C16S4TM160D	991,00
NSX DC 250S	100	TM250D	C40S4TM250D	2.343,00
NSX DC 320S	100	TM320D	C40S4TM320D	2.343,00

Tip	Kesme kap. Icu(kA)	Açtırma ünitesi	Yeni ComPacT Referans	Fiyat (EUR)
Termik Manyetik Korumalı				
4 Kutup 750V DC				
NSX DC 400F	36	TM400D	C40F4TM400D	1.828,00
NSX DC 400S	100	TM400D	C40S4TM400D	2.343,00
NSX DC 500F	36	TM500D	C63F4TM500D	2.270,00
NSX DC 500S	100	TM500D	C63S4TM500D	2.909,00
NSX DC 600F	36	TM600D	C63F4TM600D	2.721,00
NSX DC 600S	100	TM600D	C63S4TM600D	3.199,00

NSX DC 250F/320F /250S/320S/400S/500F serileri NSX600 gövdesi ile aynı boyuta sahiptir.

Aksesuarlar

Tip	Referans	Yeni ComPacT Referans	Fiyat (EUR)
Montaj Aksesuarları			
Seri Bağlantı			
4P Seri Bağlantı için Terminal Koruyucu (NSX100-250)	LV438326	LV438326	309,00
4P Seri Bağlantı için Terminal Koruyucu (NSX400-630)	LV438346	LV438346	636,00
Paralel Bağlantı			
4P Paralel bağlantı için Terminal Koruyucu (NSX100-250) (2P/4P)	LV438327	LV438327	111,90
4P Paralel bağlantı için Terminal Koruyucu (NSX400-630) (2P/4P)	LV438337	LV438337	484,00

Not: Ticari hayatı sonlanan olan eski seri LV4* ile başlayan şalterler yerine birebir muadili olan Yeni ComPacT referanslardan seçiminizi yapabilirsiniz. Liste fiyatı Yeni ComPacT şalterler için belirtilmiştir.

ComPacT NSX MicroLogic Kontrol Üniteleri Ölçüm Fonksiyonları



MicroLogic 5 / 6 dâhilî Güç Ölçüm Fonksiyonları			Tip	Ekran	
			E	MicroLogic LCD	FDM121 ekran
Koruma ayarlarının görüntülenmesi					
Açmalar (A) ve gecikmeler	Tüm ayarlar görüntülenebilir	Ir, tr, lsd, tsd, li, lg, tg	■	■	
Ölçümler					
Anlık rms değerleri					
Akımlar (A)	Fazlar ve nötr	I1, I2, I3, IN	■	■	■
	Faz ortalaması	lavg = (I1 + I2 + I3) / 3	■	-	■
	3 faz ve nötrdeki en yüksek akım Imax	I1, I2, I3, IN için Imaks	■	■	■
	Toprak hatası (MicroLogic 6)	% Ig (açma ayarı)	■	■	■
	Fazlar arasında akım dengesizliği	% lavg	■	-	■
Gerilimler (V)	Faz-faz	U12, U23, U31	■	■	■
	Faz-nötr	V1N, V2N, V3N	■	■	■
	Faz-faz gerilimlerinin ortalaması	Uavg = (U12 + U21 + U23) / 3	■	-	■
	Faz-nötr gerilimlerinin ortalaması	Vavg = (V1N + V2N + V3N) / 3	■	-	■
	F-F ve F-N gerilim dengesizliği	% Uavg ve % Vavg	■	-	■
	Faz sırası	1-2-3, 1-3-2	■	■	■
Frekans (Hz)	Güç sistemi	f	■	-	■
Güç	Aktif (kW)	P, toplam / faz başına	■	■ / -	■
	Reaktif (kVAR)	Q, toplam / faz başına	■	■ / -	■
	Görünen (kVA)	S, toplam / faz başına	■	■ / -	■
	Güç faktörü ve cosφ (temel)	PF ve cosφ, toplam ve faz başına	■	-	■
Maksimetreler / minimetreler					
	Anlık rms ölçümleriyle ilişkilendirilmiştir	MicroLogic veya FDM121 ekran ünitesi üzerinden sıfırlanır	■	-	■
Enerji ölçümü					
Enerji	Aktif (kW), reaktif (kVARh), görünen (kVAh)	Son sınırlamadan sonra toplam Mutlak veya işaretli mod ⁽¹⁾	■	■	■
Ortalama ve maksimum ortalama değerleri					
Ortalama akım (A)	Fazlar ve nötr	Seçili pencerede geçerli değer	■	-	■
		Son sınırlamadan sonraki maksimum ortalama	■	-	■
Ortalama güç	Aktif (kWh), reaktif (kVAR), görünen (kVA)	Seçili pencerede geçerli değer	■	-	■
		Son sınırlamadan sonraki maksimum ortalama	■	-	■
Hesaplama penceresi	Kaymalı, sabit veya haberleşme ile senkronize	1 dakikalık adımlarla 5 - 60 dakika arasında ayarlanabilir	■	-	⁽²⁾
Güç kalitesi					
Toplam harmonik bozulma (%)	Rms değerine göre gerilim	F-F ve F-N gerilimi için THDU, THDV	■	-	■
	Rms değerine göre akım	Faz akımı için THDI	■	-	■

⁽¹⁾ Mutlak mod: E mutlak = E çıkış + E giriş; İşaretli mod: E işaretli = E çıkış - E giriş.

⁽²⁾ Sadece haberleşme sistemi üzerinden kullanılabilir.

Ek teknik özellikler

Ölçüm doğruluğu

Doğruluk, sensörler dâhil tüm ölçüm sistemine dairdir:

- Akım: IEC 61557-12'ye göre Sınıf 1
- Gerilim: % 0,5
- Güç ve enerji: IEC 61557-12'ye göre Sınıf 2
- Frekans: % 0,1



Açık Tip Güç Şalterleri



MasterPacT MTZ Active



se.com/tr

Life Is On

Schneider
Electric



GÜVENLİK için harekete geçmeye hazır

MasterPacT MTZ Active, elektrik müteahhitlerini, bina sakinlerini, bakım personelini ve mülkü korumaya yardımcı olmak için güvenliği artıran yenilikçi özelliklere sahiptir. Enerji Azaltma Bakım Ayarı'ndan sezgisel kontrol ünitesine kadar, gelişmiş kesici, güvenli kurulum ve işletme için yeni ölçütler belirler.

Enerji azaltma bakım ayarı (ERMS)
ark flaş tehlikelerine karşı korumayı artırır.

Uygulama özel entegre devreler (ASICs)
IP güvenliğini artırır, güvenilirliği iyileştirir ve maliyetleri azaltır.

Hızlı trip özelliği, aşırı yüklenmeleri önleyerek insanları ve mülkleri korur.

Kolay anlaşılır kontrol ünitesi, tüm koruma fonksiyonlarının hızlı bir şekilde ayarlanmasına izin verir.



Yakın Alan İletişimi (NFC), akıllı telefon ve EcoStruxure™ Power Device uygulaması aracılığıyla uzaktan erişim sağlar.



Klavye kilitleme özelliği, **parametre ayarlarını korur** ve kullanıcı erişimi için PIN kodu gerektirir.

Renkli LED ve LCD göstergeleri, kısa bir bakışta kesici durumu izlemeyi kolaylaştırır.



Yeni dijital KULLANICI DENEYİMİ

MasterPact MTZ Active devre kesici ile projelerin her aşaması tasarım konfigürasyondan işletmeye ve bakıma kadar dijital yetenekleri sayesinde kolaylaştırılmıştır.

TASARIM



EcoStructure™ Power Tasarım Yazılımı

Elektrik kurulumunuzu hesaplayan ve boyutlandıran tek çizgili diyagram tasarım yazılımı.

EcoStructure™ Power Yapı Yazılımı

Panolar için hızlı yapılandırma ve fiyatlandırma aracı.

3. Taraf Yazılım ile Tasarım

İş verimliliğinizi artırmak için tamamen üçüncü taraf tasarım yazılımlarıyla entegre.

YAPILANDIR VE SİPARİŞ VER



Ürün Seçici

Zaman kazanmak ve doğruluğu sağlamak için MasterPact MTZ'yi yapılandırın.

İNŞA ET VE DEVREYE AL



EcoStructure™ Power Yazılımı Devreye Alma

Koruma ayarları ve fabrika kabul testi ile kolayca devreye alın ve yükseltin.

İŞLET VE BAKIM YAP



EcoStructure™ Energy Hub Yazılımı ile izleyin

MicroLogic X kontrol ünitesi ile işletin

Tesis odasında yerel olarak

Durum "bir bakışta"



Uzaktan, sürekli bildirimler

Tesis verilerini izleyin
SESA137086, güç olayları ve planlı bakım durumunda bildirim alın.

se.com/tr



Akıllı telefonunuzla kullanın

Yerel olarak

[EcoStructure™ Power Device](http://se.com/tr)

Android



iOS



EcoStructure™ Power İzleme Yazılımı

Power Monitoring Expert
Power SCADA Operation
Building Operation
Facility Advisor

se.com/tr

se.com/tr

Life Is On

Schneider
Electric

MasterPacT MTZ Active - Açık Tip Güç Şalterleri

MTZ1 / 630-1600 A

Life Is On

Schneider
Electric

Tip	Anma akımı In(A)	Kesme kap. Icu (kA)	Referans	Muadil Referans	Fiyat (EUR)
MicroLogic 2.0E korumalı, 3 kutup, 380 V AC, "sabit tip" - Enerji Ölçümlü					
MasterPacT MTZ1 ML2.0E H1	630	42	MTZ106_H12E3PMFHH	NT06H13PML2EHH	3.722,00
	800	42	MTZ108_H12E3PMFHH	NT08H13PML2EHH	3.818,00
	1000	42	MTZ110_H12E3PMFHH	NT10H13PML2EHH	3.954,00
	1250	42	MTZ112_H12E3PMFHH	NT12H13PML2EHH	4.108,00
	1600	42	MTZ116_H12E3PMFHH	NT16H13PML2EHH	4.535,00
MasterPacT MTZ1 ML2.0E H2	630	50	MTZ106_H22E3PMFHH	NT06H23PML2EHH	3.799,00
	800	50	MTZ108_H22E3PMFHH	NT08H23PML2EHH	3.876,00
	1000	50	MTZ110_H22E3PMFHH	NT10H23PML2EHH	4.021,00
	1250	50	MTZ112_H22E3PMFHH	NT12H23PML2EHH	4.168,00
	1600	50	MTZ116_H22E3PMFHH	NT16H23PML2EHH	4.845,00
MicroLogic 5.0E korumalı, 3 kutup, 380 V AC, "sabit tip" - Enerji Ölçümlü					
MasterPacT MTZ1 ML5.0E H1	630	42	MTZ106_H15E3PMFHH	NT06H13PML5EHH	4.009,00
	800	42	MTZ108_H15E3PMFHH	NT08H13PML5EHH	4.105,00
	1000	42	MTZ110_H15E3PMFHH	NT10H13PML5EHH	4.241,00
	1250	42	MTZ112_H15E3PMFHH	NT12H13PML5EHH	4.395,00
	1600	42	MTZ116_H15E3PMFHH	NT16H13PML5EHH	4.822,00
MasterPacT MTZ1 ML5.0E H2	630	50	MTZ106_H25E3PMFHH	NT06H23PML5EHH	4.086,00
	800	50	MTZ108_H25E3PMFHH	NT08H23PML5EHH	4.163,00
	1000	50	MTZ110_H25E3PMFHH	NT10H23PML5EHH	4.086,00
	1250	50	MTZ112_H25E3PMFHH	NT12H23PML5EHH	4.086,00
	1600	50	MTZ116_H25E3PMFHH	NT16H23PML5EHH	4.086,00
MicroLogic 2.0E korumalı, 3 kutup, 380 V AC, "çekmeceli tip" - Enerji Ölçümlü					
MasterPacT MTZ1 ML2.0E H1	630	42	MTZ106_H12E3PMDHH	NT06H13PML2EWHH	5.279,00
	800	42	MTZ108_H12E3PMDHH	NT08H13PML2EWHH	5.375,00
	1000	42	MTZ110_H12E3PMDHH	NT10H13PML2EWHH	5.511,00
	1250	42	MTZ112_H12E3PMDHH	NT12H13PML2EWHH	5.665,00
	1600	42	MTZ116_H12E3PMDHH	NT16H13PML2EWHH	6.151,00
MasterPacT MTZ1 ML2.0E H2	630	50	MTZ106_H22E3PMDHH	NT06H23PML2EWHH	5.356,00
	800	50	MTZ108_H22E3PMDHH	NT08H23PML2EWHH	5.433,00
	1000	50	MTZ110_H22E3PMDHH	NT10H23PML2EWHH	5.578,00
	1250	50	MTZ112_H22E3PMDHH	NT12H23PML2EWHH	5.725,00
	1600	50	MTZ116_H22E3PMDHH	NT16H23PML2EWHH	6.461,00
MicroLogic 5.0E korumalı, 3 kutup, 380 V AC, "çekmeceli tip" - Enerji Ölçümlü					
MasterPacT MTZ1 ML5.0E H1	630	42	MTZ106_H15E3PMDHH	NT06H13PML5EWHH	5.566,00
	800	42	MTZ108_H15E3PMDHH	NT08H13PML5EWHH	5.662,00
	1000	42	MTZ110_H15E3PMDHH	NT10H13PML5EWHH	5.798,00
	1250	42	MTZ112_H15E3PMDHH	NT12H13PML5EWHH	5.952,00
	1600	42	MTZ116_H15E3PMDHH	NT16H13PML5EWHH	6.438,00
MasterPacT MTZ1 ML5.0E H2	630	50	MTZ106_H25E3PMDHH	NT06H23PML5EWHH	5.643,00
	800	50	MTZ108_H25E3PMDHH	NT08H23PML5EWHH	5.720,00
	1000	50	MTZ110_H25E3PMDHH	NT10H23PML5EWHH	5.865,00
	1250	50	MTZ112_H25E3PMDHH	NT12H23PML5EWHH	6.012,00
	1600	50	MTZ116_H25E3PMDHH	NT16H23PML5EWHH	6.748,00
MicroLogic 5E ile 6E arasındaki Fiyat Farkı			MicroLogic 6E Opsiyonu		746,00

"(1) MTZ Active ürünlerini standart referanslar kullanarak sipariş girişi yapabilirsiniz. Standart referansa sahip özellikler ;

* MicroLogic 2E

* 3P ve 4P

* Sabit ve çekmeceli şalterler

Örnek standart referans : MTZ108_H12E3PMDHH

Bu ürünler dışındaki ürünlerin sipariş girişi GCR ve ürün seçici kullanarak yapılmalıdır.

"(2) Bu sayfadaki şalter konfigürasyonları aşağıdaki komponentleri kapsamaktadır.

* Şalter kasası

* MicroLogic Trip Ünitesi

* Sensor Plug

* Üst ve alt arka bağlantılar

* 4 OF kontak bloğu ve 1 adet SDE kontağı

* Çekmeceli şalterler için çekmece opsiyonu "

(3) Tüm şalter bağlantıları yatay - yataydır, sadece 6300A dikey dikey olarak seçilmektedir. Farklı bağlantı tipleri için ürün seçici kullanabilir veya 444 30 30 Müşteri Destek Merkezi'ni arayabilirsiniz.

MasterPacT MTZ1 - Açık Tip Güç Şalterleri

MTZ1 630-1600 A

Tip	Anma akımı In(A)	Kesme kap. Icu (kA)	Referans	Muadil Referans	Fiyat (EUR)
Micrologic 2.0E korumalı, 4 kutup, 380 V AC, "sabit tip" - Enerji Ölçümlü					
MasterPacT MTZ1 ML2.0E H1	630	42	MTZ106_H12E4PMFHH	NT06H14PML2EHH	4.398,00
	800	42	MTZ108_H12E4PMFHH	NT08H14PML2EHH	4.497,00
	1000	42	MTZ110_H12E4PMFHH	NT10H14PML2EHH	4.691,00
	1250	42	MTZ112_H12E4PMFHH	NT12H14PML2EHH	4.864,00
	1600	42	MTZ116_H12E4PMFHH	NT16H14PML2EHH	5.406,00
MasterPacT MTZ1 ML2.0E H2	630	50	MTZ106_H22E4PMFHH	NT06H24PML2EHH	4.515,00
	800	50	MTZ108_H22E4PMFHH	NT08H24PML2EHH	4.612,00
	1000	50	MTZ110_H22E4PMFHH	NT10H24PML2EHH	4.805,00
	1250	50	MTZ112_H22E4PMFHH	NT12H24PML2EHH	4.961,00
	1600	50	MTZ116_H22E4PMFHH	NT16H24PML2EHH	5.480,00
Micrologic 5.0E korumalı, 4 kutup, 380 V AC, "sabit tip" - Enerji Ölçümlü					
MasterPacT MTZ1 ML5.0E H1	630	42	MTZ106_H15E4PMFHH	NT06H14PML5EHH	4.685,00
	800	42	MTZ108_H15E4PMFHH	NT08H14PML5EHH	4.784,00
	1000	42	MTZ110_H15E4PMFHH	NT10H14PML5EHH	4.978,00
	1250	42	MTZ112_H15E4PMFHH	NT12H14PML5EHH	5.151,00
	1600	42	MTZ116_H15E4PMFHH	NT16H14PML5EHH	5.693,00
MasterPacT MTZ1 ML5.0E H2	630	50	MTZ106_H25E4PMFHH	NT06H24PML5EHH	4.802,00
	800	50	MTZ108_H25E4PMFHH	NT08H24PML5EHH	4.899,00
	1000	50	MTZ110_H25E4PMFHH	NT10H24PML5EHH	5.092,00
	1250	50	MTZ112_H25E4PMFHH	NT12H24PML5EHH	5.248,00
	1600	50	MTZ116_H25E4PMFHH	NT16H24PML5EHH	5.767,00
Micrologic 2.0E korumalı, 4 kutup, 380 V AC, "çekmeceli tip" - Enerji Ölçümlü					
MasterPacT MTZ1 ML2.0E H1	630	42	MTZ106_H12E4PMDHH	NT06H14PML2EWHH	6.242,00
	800	42	MTZ108_H12E4PMDHH	NT08H14PML2EWHH	6.341,00
	1000	42	MTZ110_H12E4PMDHH	NT10H14PML2EWHH	6.535,00
	1250	42	MTZ112_H12E4PMDHH	NT12H14PML2EWHH	6.708,00
	1600	42	MTZ116_H12E4PMDHH	NT16H14PML2EWHH	7.547,00
MasterPacT MTZ1 ML2.0E H2	630	50	MTZ106_H22E4PMDHH	NT06H24PML2EWHH	6.359,00
	800	50	MTZ108_H22E4PMDHH	NT08H24PML2EWHH	6.456,00
	1000	50	MTZ110_H22E4PMDHH	NT10H24PML2EWHH	6.649,00
	1250	50	MTZ112_H22E4PMDHH	NT12H24PML2EWHH	6.805,00
	1600	50	MTZ116_H22E4PMDHH	NT16H24PML2EWHH	7.621,00
Micrologic 5.0E korumalı, 4 kutup, 380 V AC, "çekmeceli tip" - Enerji Ölçümlü					
MasterPacT MTZ1 ML5.0E H1	630	42	MTZ106_H15E4PMDHH	NT06H14PML5EWHH	6.529,00
	800	42	MTZ108_H15E4PMDHH	NT08H14PML5EWHH	6.628,00
	1000	42	MTZ110_H15E4PMDHH	NT10H14PML5EWHH	6.822,00
	1250	42	MTZ112_H15E4PMDHH	NT12H14PML5EWHH	6.995,00
	1600	42	MTZ116_H15E4PMDHH	NT16H14PML5EWHH	7.834,00
MasterPacT MTZ1 ML5.0E H2	630	50	MTZ106_H25E4PMDHH	NT06H24PML5EWHH	6.646,00
	800	50	MTZ108_H25E4PMDHH	NT08H24PML5EWHH	6.743,00
	1000	50	MTZ110_H25E4PMDHH	NT10H24PML5EWHH	6.936,00
	1250	50	MTZ112_H25E4PMDHH	NT12H24PML5EWHH	7.092,00
	1600	50	MTZ116_H25E4PMDHH	NT16H24PML5EWHH	7.908,00

G4

"(1) MTZ Active ürünlerini standart referanslar kullanarak sipariş girişi yapabilirsiniz. Standart referansa sahip özellikler ;

* MicroLogic 2E

* 3P ve 4P

* Sabit ve çekmeceli şalterler

Örnek standart referans : MTZ108_H12E3PMDHH

Bu ürünler dışındaki ürünlerin sipariş girişi GCR ve ürün seçici kullanarak yapılmalıdır.

"(2) Bu sayfadaki şalter konfigürasyonları aşağıdaki komponentleri kapsamaktadır.

* Şalter kasası

* MicroLogic Trip Ünitesi

* Sensor Plug

* Üst ve alt arka bağlantılar

* 4 OF kontak bloğu ve 1 adet SDE kontağı

* Çekmeceli şalterler için çekmece opsiyonu "

(3) Tüm şalter bağlantıları yatay - yataydır, sadece 6300A dikey dikey olarak seçilmektedir. Farklı bağlantı tipleri için ürün seçici kullanabilir veya 444 30 30 Müşteri Destek Merkezi'ni arayabilirsiniz.

MasterPacT MTZ Active - Açık Tip Güç Şalterleri

MTZ2/3 800-6300 A

Life Is On

Schneider
Electric

Tip	Anma akımı In(A)	Kesme kap. Icu (kA)	Referans	Muadil Referans	Fiyat (EUR)
Elektronik korumalı, 3 kutup, 380 V AC, "sabit tip" - Enerji Ölçümlü					
MasterPacT MTZ2/3 ML2.0E H1	800	66	MTZ208_H12E3PMFHH	NW08H13PML2EHH	4.306,00
	1000	66	MTZ210_H12E3PMFHH	NW10H13PML2EHH	4.521,00
	1250	66	MTZ212_H12E3PMFHH	NW12H13PML2EHH	4.687,00
	1600	66	MTZ216_H12E3PMFHH	NW16H13PML2EHH	5.318,00
	2000	66	MTZ220_H12E3PMFHH	NW20H13PML2EHH	5.971,00
	2500	66	MTZ225_H12E3PMFHH	NW25H13PML2EHH	7.716,00
	3200	66	MTZ232_H12E3PMFHH	NW32H13PML2EHH	8.964,00
	4000	66	MTZ240_H12E3PMFHH	NW40H13PML2EHH	11.822,00
	4000 b	100	MTZ340_H12E3PMFHH	NW40bH13PML2EHH	15.087,00
	5000	100	MTZ350_H12E3PMFHH	NW50H13PML2EHH	18.816,00
6300	100	MTZ363_H12E3PMFVV	NW63H13PML2EVV	24.603,00	
MasterPacT MTZ2/3 ML5.0E H1	800	66	MTZ208_H15E3PMFHH	NW08H13PML5EHH	4.593,00
	1000	66	MTZ210_H15E3PMFHH	NW10H13PML5EHH	4.808,00
	1250	66	MTZ212_H15E3PMFHH	NW12H13PML5EHH	4.974,00
	1600	66	MTZ216_H15E3PMFHH	NW16H13PML5EHH	5.605,00
	2000	66	MTZ220_H15E3PMFHH	NW20H13PML5EHH	6.258,00
	2500	66	MTZ225_H15E3PMFHH	NW25H13PML5EHH	8.003,00
	3200	66	MTZ232_H15E3PMFHH	NW32H13PML5EHH	9.251,00
	4000	66	MTZ240_H15E3PMFHH	NW40H13PML5EHH	12.109,00
	4000 b	100	MTZ340_H15E3PMFHH	NW40bH13PML5EHH	15.374,00
	5000	100	MTZ350_H15E3PMFHH	NW50H13PML5EHH	19.103,00
6300	100	MTZ363_H15E3PMFVV	NW63H13PML5EVV	24.890,00	
Elektronik korumalı, 3 kutup, 380 V AC, "sabit tip" - Enerji Ölçümlü					
MasterPacT MTZ2/3 ML2.0E H2	800	100	MTZ208_H22E3PMFHH	NW08H23PML2EHH	4.543,00
	1000	100	MTZ210_H22E3PMFHH	NW10H23PML2EHH	4.818,00
	1250	100	MTZ212_H22E3PMFHH	NW12H23PML2EHH	5.091,00
	1600	100	MTZ216_H22E3PMFHH	NW16H23PML2EHH	6.019,00
	2000	100	MTZ220_H22E3PMFHH	NW20H23PML2EHH	6.387,00
	2500	100	MTZ225_H22E3PMFHH	NW25H23PML2EHH	8.370,00
	3200	100	MTZ232_H22E3PMFHH	NW32H23PML2EHH	9.797,00
	4000	100	MTZ240_H22E3PMFHH	NW40H23PML2EHH	13.020,00
	4000 b	150	MTZ340_H22E3PMFHH	NW40bH23PML2EHH	16.931,00
	5000	150	MTZ350_H22E3PMFHH	NW50H23PML2EHH	21.000,00
6300	150	MTZ363_H22E3PMFVV	NW63H23PML2EVV	27.331,00	
MasterPacT MTZ2/3 ML5.0E H2	800	100	MTZ208_H25E3PMFHH	NW08H23PML5EHH	4.830,00
	1000	100	MTZ210_H25E3PMFHH	NW10H23PML5EHH	5.105,00
	1250	100	MTZ212_H25E3PMFHH	NW12H23PML5EHH	5.378,00
	1600	100	MTZ216_H25E3PMFHH	NW16H23PML5EHH	6.306,00
	2000	100	MTZ220_H25E3PMFHH	NW20H23PML5EHH	6.674,00
	2500	100	MTZ225_H25E3PMFHH	NW25H23PML5EHH	8.657,00
	3200	100	MTZ232_H25E3PMFHH	NW32H23PML5EHH	10.084,00
	4000	100	MTZ240_H25E3PMFHH	NW40H23PML5EHH	13.307,00
	4000 b	150	MTZ340_H25E3PMFHH	NW40bH23PML5EHH	17.218,00
	5000	150	MTZ350_H25E3PMFHH	NW50H23PML5EHH	21.287,00
6300	150	MTZ363_H25E3PMFVV	NW63H23PML5EVV	27.618,00	

"(1) MTZ Active ürünlerini standart referanslar kullanarak sipariş girişi yapabilirsiniz. Standart referansa sahip özellikler ;

* MicroLogic 2E

* 3P ve 4P

* Sabit ve çekmeceli şalterler

Örnek standart referans : MTZ108_H12E3PMDHH

Bu ürünler dışındaki ürünlerin sipariş girişi GCR ve ürün seçici kullanarak yapılmalıdır.

"(2) Bu sayfadaki şalter konfigürasyonları aşağıdaki komponentleri kapsamaktadır.

* Şalter kasası

* MicroLogic Trip Ünitesi

* Sensor Plug

* Üst ve alt arka bağlantılar

* 4 0F kontak bloğu ve 1 adet SDE kontağı

* Çekmeceli şalterler için çekmece opsiyonu "

(3) Tüm şalter bağlantıları yatay - yataydır, sadece 6300A dikey dikey olarak seçilmektedir. Farklı bağlantı tipleri için ürün seçici kullanabilir veya 444 30 30 Müşteri Destek Merkezi'ni arayabilirsiniz.

MasterPacT MTZ Active - Açık Tip Güç Şalterleri

MTZ2/3 800-6300 A

Life Is On

Schneider
Electric

Tip	Anma akımı In(A)	Kesme kap. Icu (kA)	Referans	Muadil Referans	Fiyat (EUR)
Elektronik korumalı, 3 kutup, 380 V AC, "çekmeceli tip" - Enerji Ölçümlü					
MasterPacT MTZ2/3 ML2.0E H1	800	66	MTZ208_H12E3PMDHH	NW08H13PML2EWHH	6.007,00
	1000	66	MTZ210_H12E3PMDHH	NW10H13PML2EWHH	6.222,00
	1250	66	MTZ212_H12E3PMDHH	NW12H13PML2EWHH	6.388,00
	1600	66	MTZ216_H12E3PMDHH	NW16H13PML2EWHH	7.019,00
	2000	66	MTZ220_H12E3PMDHH	NW20H13PML2EWHH	7.970,00
	2500	66	MTZ225_H12E3PMDHH	NW25H13PML2EWHH	9.834,00
	3200	66	MTZ232_H12E3PMDHH	NW32H13PML2EWHH	11.615,00
	4000	66	MTZ240_H12E3PMDHH	NW40H13PML2EWHH	16.139,00
	4000 b	100	MTZ340_H12E3PMDHH	NW40bH13PML2EWHH	22.495,00
	5000	100	MTZ350_H12E3PMDHH	NW50H13PML2EWHH	26.224,00
6300	100	MTZ363_H12E3PMDVV	NW63H13PML2EWVV	32.011,00	
MasterPacT MTZ2/3 ML5.0E H1	800	66	MTZ208_H15E3PMDHH	NW08H13PML5EWHH	6.294,00
	1000	66	MTZ210_H15E3PMDHH	NW10H13PML5EWHH	6.509,00
	1250	66	MTZ212_H15E3PMDHH	NW12H13PML5EWHH	6.675,00
	1600	66	MTZ216_H15E3PMDHH	NW16H13PML5EWHH	7.306,00
	2000	66	MTZ220_H15E3PMDHH	NW20H13PML5EWHH	8.257,00
	2500	66	MTZ225_H15E3PMDHH	NW25H13PML5EWHH	10.121,00
	3200	66	MTZ232_H15E3PMDHH	NW32H13PML5EWHH	11.902,00
	4000	66	MTZ240_H15E3PMDHH	NW40H13PML5EWHH	16.426,00
	4000 b	100	MTZ340_H15E3PMDHH	NW40bH13PML5EWHH	22.782,00
	5000	100	MTZ350_H15E3PMDHH	NW50H13PML5EWHH	26.511,00
6300	100	MTZ363_H15E3PMDVV	NW63H13PML5EWVV	32.298,00	
Elektronik korumalı, 3 kutup, 380 V AC, "çekmeceli tip" - Enerji Ölçümlü					
MasterPacT MTZ2/3 ML2.0E H2	800	100	MTZ208_H22E3PMDHH	NW08H23PML2EWHH	6.542,00
	1000	100	MTZ210_H22E3PMDHH	NW10H23PML2EWHH	6.817,00
	1250	100	MTZ212_H22E3PMDHH	NW12H23PML2EWHH	7.090,00
	1600	100	MTZ216_H22E3PMDHH	NW16H23PML2EWHH	8.018,00
	2000	100	MTZ220_H22E3PMDHH	NW20H23PML2EWHH	8.386,00
	2500	100	MTZ225_H22E3PMDHH	NW25H23PML2EWHH	10.488,00
	3200	100	MTZ232_H22E3PMDHH	NW32H23PML2EWHH	12.448,00
	4000	100	MTZ240_H22E3PMDHH	NW40H23PML2EWHH	17.337,00
	4000 b	150	MTZ340_H22E3PMDHH	NW40bH23PML2EWHH	24.339,00
	5000	150	MTZ350_H22E3PMDHH	NW50H23PML2EWHH	28.408,00
6300	150	MTZ363_H22E3PMDVV	NW63H23PML2EWVV	34.739,00	
MasterPacT MTZ2/3 ML5.0E H2	800	100	MTZ208_H25E3PMDHH	NW08H23PML5EWHH	6.829,00
	1000	100	MTZ210_H25E3PMDHH	NW10H23PML5EWHH	7.104,00
	1250	100	MTZ212_H25E3PMDHH	NW12H23PML5EWHH	7.377,00
	1600	100	MTZ216_H25E3PMDHH	NW16H23PML5EWHH	8.305,00
	2000	100	MTZ220_H25E3PMDHH	NW20H23PML5EWHH	8.673,00
	2500	100	MTZ225_H25E3PMDHH	NW25H23PML5EWHH	10.775,00
	3200	100	MTZ232_H25E3PMDHH	NW32H23PML5EWHH	12.735,00
	4000	100	MTZ240_H25E3PMDHH	NW40H23PML5EWHH	17.624,00
	4000 b	150	MTZ340_H25E3PMDHH	NW40bH23PML5EWHH	24.626,00
	5000	150	MTZ350_H25E3PMDHH	NW50H23PML5EWHH	28.695,00
6300	150	MTZ363_H25E3PMDVV	NW63H23PML5EWVV	35.026,00	

G6

"(1) MTZ Active ürünlerini standart referanslar kullanarak sipariş girişi yapabilirsiniz. Standart referansa sahip özellikler ;

* MicroLogic 2E

* 3P ve 4P

* Sabit ve çekmeceli şalterler

Örnek standart referans : MTZ108_H12E3PMDHH

Bu ürünler dışındaki ürünlerin sipariş girişi GCR ve ürün seçici kullanarak yapılmalıdır.

"(2) Bu sayfadaki şalter konfigürasyonları aşağıdaki komponentleri kapsamaktadır.

* Şalter kasası

* MicroLogic Trip Ünitesi

* Sensor Plug

* Üst ve alt arka bağlantılar

* 4 0F kontak bloğu ve 1 adet SDE kontağı

* Çekmeceli şalterler için çekmece opsiyonu "

(3) Tüm şalter bağlantıları yatay - yataydır, sadece 6300A dikey dikey olarak seçilmektedir. Farklı bağlantı tipleri için ürün seçici kullanabilir veya 444 30 30 Müşteri Destek Merkezi'ni arayabilirsiniz.

MasterPacT MTZ Active - Açık Tip Güç Şalterleri

MTZ2/3 800-6300 A

Life Is On

Schneider
Electric

Tip	Anma akımı In(A)	Kesme kap. Icu (kA)	Referans	Muadil Referans	Fiyat (EUR)
Elektronik korumalı, 4 kutup, 380 V AC, "sabit tip" - Enerji Ölçümlü					
Masterpact MTZ2/3 ML2.0E H1	800	66	MTZ208_H12E4PMFHH	NW08H14PML2EHH	5.131,00
	1000	66	MTZ210_H12E4PMFHH	NW10H14PML2EHH	5.393,00
	1250	66	MTZ212_H12E4PMFHH	NW12H14PML2EHH	5.606,00
	1600	66	MTZ216_H12E4PMFHH	NW16H14PML2EHH	6.391,00
	2000	66	MTZ220_H12E4PMFHH	NW20H14PML2EHH	7.212,00
	2500	66	MTZ225_H12E4PMFHH	NW25H14PML2EHH	9.442,00
	3200	66	MTZ232_H12E4PMFHH	NW32H14PML2EHH	11.107,00
	4000	66	MTZ240_H12E4PMFHH	NW40H14PML2EHH	14.661,00
	4000 b	100	MTZ340_H12E4PMFHH	NW40bH14PML2EHH	18.830,00
	5000	100	MTZ350_H12E4PMFHH	NW50H14PML2EHH	23.410,00
6300	100	MTZ363_H12E4PMFVV	NW63H14PML2EVV	30.364,00	
Masterpact MTZ2/3 ML5.0E H1	800	66	MTZ208_H15E4PMFHH	NW08H14PML5EHH	5.418,00
	1000	66	MTZ210_H15E4PMFHH	NW10H14PML5EHH	5.680,00
	1250	66	MTZ212_H15E4PMFHH	NW12H14PML5EHH	5.893,00
	1600	66	MTZ216_H15E4PMFHH	NW16H14PML5EHH	6.678,00
	2000	66	MTZ220_H15E4PMFHH	NW20H14PML5EHH	7.499,00
	2500	66	MTZ225_H15E4PMFHH	NW25H14PML5EHH	9.729,00
	3200	66	MTZ232_H15E4PMFHH	NW32H14PML5EHH	11.394,00
	4000	66	MTZ240_H15E4PMFHH	NW40H14PML5EHH	14.948,00
	4000 b	100	MTZ340_H15E4PMFHH	NW40bH14PML5EHH	19.117,00
	5000	100	MTZ350_H15E4PMFHH	NW50H14PML5EHH	23.697,00
6300	100	MTZ363_H15E4PMFVV	NW63H14PML5EVV	30.651,00	
Elektronik korumalı, 4 kutup, 380 V AC, "sabit tip" - Enerji Ölçümlü					
Masterpact MTZ2/3 ML2.0E H2	800	100	MTZ208_H22E4PMFHH	NW08H24PML2EHH	5.429,00
	1000	100	MTZ210_H22E4PMFHH	NW10H24PML2EHH	5.725,00
	1250	100	MTZ212_H22E4PMFHH	NW12H24PML2EHH	6.081,00
	1600	100	MTZ216_H22E4PMFHH	NW16H24PML2EHH	6.582,00
	2000	100	MTZ220_H22E4PMFHH	NW20H24PML2EHH	7.865,00
	2500	100	MTZ225_H22E4PMFHH	NW25H24PML2EHH	10.333,00
	3200	100	MTZ232_H22E4PMFHH	NW32H24PML2EHH	12.117,00
	4000	100	MTZ240_H22E4PMFHH	NW40H24PML2EHH	16.205,00
	4000 b	150	MTZ340_H22E4PMFHH	NW40bH24PML2EHH	20.944,00
	5000	150	MTZ350_H22E4PMFHH	NW50H24PML2EHH	26.229,00
6300	150	MTZ363_H22E4PMFVV	NW63H24PML2EVV	33.887,00	
MasterPacT MTZ2/3 ML5.0E H2	800	100	MTZ208_H25E4PMFHH	NW08H24PML5EHH	5.716,00
	1000	100	MTZ210_H25E4PMFHH	NW10H24PML5EHH	6.012,00
	1250	100	MTZ212_H25E4PMFHH	NW12H24PML5EHH	6.368,00
	1600	100	MTZ216_H25E4PMFHH	NW16H24PML5EHH	6.869,00
	2000	100	MTZ220_H25E4PMFHH	NW20H24PML5EHH	8.152,00
	2500	100	MTZ225_H25E4PMFHH	NW25H24PML5EHH	10.620,00
	3200	100	MTZ232_H25E4PMFHH	NW32H24PML5EHH	12.404,00
	4000	100	MTZ240_H25E4PMFHH	NW40H24PML5EHH	16.492,00
	4000 b	150	MTZ340_H25E4PMFHH	NW40bH24PML5EHH	21.231,00
	5000	150	MTZ350_H25E4PMFHH	NW50H24PML5EHH	26.516,00
6300	150	MTZ363_H25E4PMFVV	NW63H24PML5EVV	34.174,00	

"(1) MTZ Active ürünlerini standart referanslar kullanarak sipariş girişi yapabilirsiniz. Standart referansa sahip özellikler ;

* MicroLogic 2E

* 3P ve 4P

* Sabit ve çekmeceli şalterler

Örnek standart referans : MTZ108_H12E3PMDHH

Bu ürünler dışındaki ürünlerin sipariş girişi GCR ve ürün seçici kullanarak yapılmalıdır.

"(2) Bu sayfadaki şalter konfigürasyonları aşağıdaki komponentleri kapsamaktadır.

* Şalter kasası

* MicroLogic Trip Ünitesi

* Sensor Plug

* Üst ve alt arka bağlantılar

* 4 OF kontak bloğu ve 1 adet SDE kontağı

* Çekmeceli şalterler için çekmece opsiyonu "

(3) Tüm şalter bağlantıları yatay - yataydır, sadece 6300A dikey dikey olarak seçilmektedir. Farklı bağlantı tipleri için ürün seçici kullanabilir veya 444 30 30 Müşteri Destek Merkezi'ni arayabilirsiniz.

MasterPacT MTZ Active - Açık Tip Güç Şalterleri

MTZ2/3 800-6300 A

Life Is On

Schneider
Electric

Tip	Anma akımı In(A)	Kesme kap. Icu (kA)	Referans	Muadil Referans	Fiyat (EUR)
Elektronik korumalı, 4 kutup, 380 V AC, "sabit tip - çekmeceli" - Enerji Ölçümlü					
Masterpact MTZ2/3 ML2.0E H1	800	66	MTZ208_H12E4PMDHH	NW08H14PML2EWHH	7.120,00
	1000	66	MTZ210_H12E4PMDHH	NW10H14PML2EWHH	7.382,00
	1250	66	MTZ212_H12E4PMDHH	NW12H14PML2EWHH	7.595,00
	1600	66	MTZ216_H12E4PMDHH	NW16H14PML2EWHH	8.380,00
	2000	66	MTZ220_H12E4PMDHH	NW20H14PML2EWHH	9.439,00
	2500	66	MTZ225_H12E4PMDHH	NW25H14PML2EWHH	11.787,00
	3200	66	MTZ232_H12E4PMDHH	NW32H14PML2EWHH	14.462,00
	4000	66	MTZ240_H12E4PMDHH	NW40H14PML2EWHH	19.918,00
	4000 b	100	MTZ340_H12E4PMDHH	NW40bH14PML2EWHH	26.941,00
	5000	100	MTZ350_H12E4PMDHH	NW50H14PML2EWHH	31.521,00
6300	100	MTZ363_H12E4PMDVV	NW63H14PML2EWWV	38.475,00	
Masterpact MTZ2/3 ML5.0E H1	800	66	MTZ208_H15E4PMDHH	NW08H14PML5EWHH	7.407,00
	1000	66	MTZ210_H15E4PMDHH	NW10H14PML5EWHH	7.669,00
	1250	66	MTZ212_H15E4PMDHH	NW12H14PML5EWHH	7.882,00
	1600	66	MTZ216_H15E4PMDHH	NW16H14PML5EWHH	8.667,00
	2000	66	MTZ220_H15E4PMDHH	NW20H14PML5EWHH	9.726,00
	2500	66	MTZ225_H15E4PMDHH	NW25H14PML5EWHH	12.074,00
	3200	66	MTZ232_H15E4PMDHH	NW32H14PML5EWHH	14.749,00
	4000	66	MTZ240_H15E4PMDHH	NW40H14PML5EWHH	20.205,00
	4000 b	100	MTZ340_H15E4PMDHH	NW40bH14PML5EWHH	27.228,00
	5000	100	MTZ350_H15E4PMDHH	NW50H14PML5EWHH	31.808,00
6300	100	MTZ363_H15E4PMDVV	NW63H14PML5EWWV	38.762,00	
Elektronik korumalı, 4 kutup, 380 V AC, "çekmeceli tip" - Enerji Ölçümlü					
Masterpact MTZ2/3 ML2.0E H2	800	100	MTZ208_H22E4PMDHH	NW08H24PML2EWHH	7.656,00
	1000	100	MTZ210_H22E4PMDHH	NW10H24PML2EWHH	7.952,00
	1250	100	MTZ212_H22E4PMDHH	NW12H24PML2EWHH	8.308,00
	1600	100	MTZ216_H22E4PMDHH	NW16H24PML2EWHH	8.809,00
	2000	100	MTZ220_H22E4PMDHH	NW20H24PML2EWHH	10.092,00
	2500	100	MTZ225_H22E4PMDHH	NW25H24PML2EWHH	12.678,00
	3200	100	MTZ232_H22E4PMDHH	NW32H24PML2EWHH	15.472,00
	4000	100	MTZ240_H22E4PMDHH	NW40H24PML2EWHH	21.462,00
	4000 b	150	MTZ340_H22E4PMDHH	NW40bH24PML2EWHH	29.055,00
	5000	150	MTZ350_H22E4PMDHH	NW50H24PML2EWHH	34.340,00
6300	150	MTZ363_H22E4PMDVV	NW63H24PML2EWWV	41.998,00	
Masterpact MTZ2/3 ML5.0E H2	800	100	MTZ208_H25E4PMDHH	NW12H24PML5EWHH	7.943,00
	1000	100	MTZ210_H25E4PMDHH	NW12H24PML5EWHH	8.239,00
	1250	100	MTZ212_H25E4PMDHH	NW12H24PML5EWHH	8.595,00
	1600	100	MTZ216_H25E4PMDHH	NW16H24PML5EWHH	9.096,00
	2000	100	MTZ220_H25E4PMDHH	NW20H24PML5EWHH	10.379,00
	2500	100	MTZ225_H25E4PMDHH	NW25H24PML5EWHH	12.965,00
	3200	100	MTZ232_H25E4PMDHH	NW32H24PML5EWHH	15.759,00
	4000	100	MTZ240_H25E4PMDHH	NW40H24PML5EWHH	21.749,00
	4000 b	150	MTZ340_H25E4PMDHH	NW40bH24PML5EWHH	29.342,00
	5000	150	MTZ350_H25E4PMDHH	NW50H24PML5EWHH	34.627,00
6300	150	MTZ363_H25E4PMDVV	NW63H24PML5EWWV	42.285,00	

G8

"(1) MTZ Active ürünlerini standart referanslar kullanarak sipariş girişi yapabilirsiniz. Standart referansa sahip özellikler ;

* MicroLogic 2E

* 3P ve 4P

* Sabit ve çekmeceli şalterler

Örnek standart referans : MTZ108_H12E3PMDHH

Bu ürünler dışındaki ürünlerin sipariş girişi GCR ve ürün seçici kullanarak yapılmalıdır.

"(2) Bu sayfadaki şalter konfigürasyonları aşağıdaki komponentleri kapsamaktadır.

* Şalter kasası

* MicroLogic Trip Ünitesi

* Sensor Plug

* Üst ve alt arka bağlantılar

* 4 OF kontak bloğu ve 1 adet SDE kontağı

* Çekmeceli şalterler için çekmece opsiyonu "

(3) Tüm şalter bağlantıları yatay - yataydır, sadece 6300A dikey dikey olarak seçilmektedir. Farklı bağlantı tipleri için ürün seçici kullanabilir veya 444 30 30 Müşteri Destek Merkezi'ni arayabilirsiniz.

Masterpact MTZ 1/2/3

Aksesuarlar

Life Is On

Schneider
Electric

Tip	Referans	Fiyat (EUR)
MasterPact MTZ1/2/3 - Yardımcı Donanımlar		
Motor mekanizması		
	MCH-MTZ1 için (100-130 V AC)	LV847395 728,00
	MCH-MTZ1 için (200-240 V AC)	LV847396 728,00
	MCH-MTZ1 için (250-415 V AC)	LV847398 728,00
	MCH-MTZ 2/3 için (100-130 V AC)	LV848211 728,00
	MCH-MTZ 2/3 için (200-240 V AC)	LV848212 728,00
	MCH-MTZ 2/3 için (250-415 V AC)	LV848213 728,00
MTZ1/2/3 için yardımcı kontak (sabit tip şalter)	Kontak bloğu (1 adet)	LV947074 22,00
MTZ1 için yardımcı kontak (çekmeceli şalter)	Kontak bloğu (1 adet)	LV933098 32,00
MTZ2/3 için yardımcı kontak (çekmeceli tip şalter)	Kontak bloğu (1 adet)	LV947849 32,00
MX Açırma bobini (MTZ Active)	MTZ1/2/3 için (100-130 V AC)	LV947362 181,00
MX Açırma bobini (MTZ Active)	MTZ1/2/3 için (200-250 V AC)	LV947363 181,00
MX Açırma bobini (MTZ Active)	MTZ1/2/3 için (380-480 V AC)	LV947365 181,00
XF Kapama bobini (MTZ Active)	MTZ1/2/3 için (100-130 V AC)	LV947352 181,00
XF Kapama bobini (MTZ Active)	MTZ1/2/3 için (200-250 V AC)	LV947353 181,00
XF Kapama bobini (MTZ Active)	MTZ1/2/3 için (380-480 V AC)	LV947355 181,00
MN Düşük gerilim bobini (MTZ Active)	MTZ1/2/3 için (100-130 V AC)	LV947382 260,00
MN Düşük gerilim bobini (MTZ Active)	MTZ1/2/3 için (200-250 V AC)	LV947383 260,00
MN Düşük gerilim bobini (MTZ Active)	MTZ1/2/3 için (380-480 V AC)	LV947385 260,00
Çekmece konum kontaktları (MTZ1/2/3 için)		
	Çekmece bağlantıda konum kontağı (CE)	LV833751 44,30
	Test pozisyonu konum kontağı (CT)	LV833752 44,30
	Çekmece bağlantısı kesildi konum kontağı (CD)	LV833753 44,30
	CE/CT/CD	LV833170SP 86,40
Mekanik çalışma sayacı (CMD)		
	Masterpact MTZ1 için	LV833895 98,30
	Masterpact MTZ2/3 için	LV848535 122,10
Kapamaya hazır kontakt (PF)		
	Standard	LV847342 98,30
	Düşük Akım	LV847343 98,30
MasterPact MTZ1/2/3 - Diğer Yardımcı Donanımlar		
Pano montaj çerçeveleri		
	Masterpact MTZ1 sabit tip	LV833718SP 55,10
	Masterpact MTZ1 çekmeceli tip	LV833857SP 68,10
	Masterpact MTZ2/3 sabit tip	LV848601SP 61,60
	Masterpact MTZ2/3 çekmeceli tip	LV848603SP 73,50
Faz ayırıcı	MTZ1 630-1600A 3P, önden ve arkadan bağlantı için	LV833622SP 501,00

1) Masterpact MTZ açık tip güç şalterlerinde 4 adet OF kontak bloğu standart olarak bulunur.

2) Masterpact MTZ açık tip güç şalterleri FDM121 ile uyumlu değildir. Pano üzerinden lokal izleme ve kontrol için FDM128 pano üzeri göstergesi modülü kullanılmalıdır."

G9

MasterPact MTZ1 - Açık Tip Güç Şalterleri

630-1600A

Life Is On

Schneider
Electric



MasterPact MTZ1

Tip	Anma akımı In(A)	Kesme kap. Icu (kA)	Referans	Fiyat (EUR)
MicroLogic 2.0X korumalı, 3 kutup, 380 V AC, "sabit tip" - Faz Başına Enerji dijital modülü ile birlikte				
MasterPact MTZ1 ML2.0X H1	630	42	TABEAAANN**ANNNNNNN	4.305,00
	800	42	TACFAAANN**ANNNNNNN	4.420,00
	1000	42	TADGAAANN**ANNNNNNN	4.620,00
	1250	42	TAEJAAANN**ANNNNNNN	4.782,00
	1600	42	TAFJAAANN**ANNNNNNN	5.362,00
MasterPact MTZ1 ML2.0X H2	630	50	TEBEAAANN**ANNNNNNN	4.380,00
	800	50	TECFAAANN**ANNNNNNN	4.495,00
	1000	50	TEDGAAANN**ANNNNNNN	4.706,00
	1250	50	TEEJAAANN**ANNNNNNN	4.875,00
	1600	50	TEFJAAANN**ANNNNNNN	5.778,00
MasterPact MTZ1 ML2.0X H3	630	66	TGBEAAANN**ANNNNNNN	4.469,00
	800	66	TGCFAAANN**ANNNNNNN	4.588,00
	1000	66	TGDGAAANN**ANNNNNNN	4.744,00
	1250	66	TGEJAAANN**ANNNNNNN	4.915,00
	1600	66	TGFJAAANN**ANNNNNNN	5.831,00
MicroLogic 5.0X korumalı, 3 kutup, 380 V AC, "sabit tip" - Faz Başına Enerji dijital modülü ile birlikte				
MasterPact MTZ1 ML5.0X H1	630	42	TABECAANN**ANNNNNNN	4.651,00
	800	42	TACFCAANN**ANNNNNNN	4.766,00
	1000	42	TADGCAANN**ANNNNNNN	4.966,00
	1250	42	TAEICAANN**ANNNNNNN	5.128,00
	1600	42	TAFJCAANN**ANNNNNNN	5.708,00
MasterPact MTZ1 ML5.0X H2	630	50	TEBECAANN**ANNNNNNN	4.726,00
	800	50	TECFCAANN**ANNNNNNN	4.841,00
	1000	50	TEDGCAANN**ANNNNNNN	5.052,00
	1250	50	TEEICAANN**ANNNNNNN	5.221,00
	1600	50	TEFJCAANN**ANNNNNNN	6.124,00
MasterPact MTZ1 ML5.0X H3	630	66	TGBECAANN**ANNNNNNN	4.815,00
	800	66	TGCFCAANN**ANNNNNNN	4.934,00
	1000	66	TGDGCAANN**ANNNNNNN	5.090,00
	1250	66	TGEICAANN**ANNNNNNN	5.261,00
	1600	66	TGFJCAANN**ANNNNNNN	6.177,00
MicroLogic 2.0X korumalı, 3 kutup, 380 V AC, "çekmeceli tip" - Faz Başına Enerji dijital modülü ve ULP haberleşme modülü ile birlikte				
MasterPact MTZ1 ML2.0X H1	630	42	TABEADAAN**ANNNNNNN	6.358,00
	800	42	TACFADAAN**ANNNNNNN	6.472,00
	1000	42	TADGADAAN**ANNNNNNN	6.673,00
	1250	42	TAEIADAAN**ANNNNNNN	6.835,00
	1600	42	TAFJADAAN**ANNNNNNN	7.708,00
MasterPact MTZ1 ML2.0X H2	630	50	TEBEADAAN**ANNNNNNN	6.432,00
	800	50	TECFADAAN**ANNNNNNN	6.548,00
	1000	50	TEDGADAAN**ANNNNNNN	6.758,00
	1250	50	TEEJADAAN**ANNNNNNN	6.928,00
	1600	50	TEFJADAAN**ANNNNNNN	8.123,00
MasterPact MTZ1 ML2.0X H3	630	66	TGBEADAAN**ANNNNNNN	6.692,00
	800	66	TGCFADAAN**ANNNNNNN	6.819,00
	1000	66	TGDGADAAN**ANNNNNNN	6.999,00
	1250	66	TGEIADAAN**ANNNNNNN	7.187,00
	1600	66	TGFJADAAN**ANNNNNNN	8.467,00
MicroLogic 5.0X korumalı, 3 kutup, 380 V AC, "çekmeceli tip" - Faz Başına Enerji dijital modülü ve ULP haberleşme modülü ile birlikte				
MasterPact MTZ1 ML5.0X H1	630	42	TABECDAAN**ANNNNNNN	6.704,00
	800	42	TACFCDAAN**ANNNNNNN	6.818,00
	1000	42	TADGCDAAN**ANNNNNNN	7.019,00
	1250	42	TAEICDAAN**ANNNNNNN	7.181,00
	1600	42	TAFJCDAAN**ANNNNNNN	8.054,00
MasterPact MTZ1 ML5.0X H2	630	50	TEBECDAAN**ANNNNNNN	6.778,00
	800	50	TECFCDAAN**ANNNNNNN	6.894,00
	1000	50	TEDGCDAAN**ANNNNNNN	7.104,00
	1250	50	TEEICDAAN**ANNNNNNN	7.274,00
	1600	50	TEFJCDAAN**ANNNNNNN	8.469,00
MasterPact MTZ1 ML5.0X H3	630	66	TGBECDAAN**ANNNNNNN	7.038,00
	800	66	TGCFCDAAN**ANNNNNNN	7.165,00
	1000	66	TGDGCDAAN**ANNNNNNN	7.345,00
	1250	66	TGEICDAAN**ANNNNNNN	7.533,00
	1600	66	TGFJCDAAN**ANNNNNNN	8.813,00

G10

(1) MTZ ürünlerini websitemizdeki ürün seçici yardımıyla seçebilir veya hazır konfigürasyonlar ile sipariş edebilirsiniz.

MasterPact MTZ1 - Açık Tip Güç Şalterleri

630-1600A

Life Is On

Schneider
Electric



MasterPact MTZ1

Tip	Anma akımı In(A)	Kesme kap. Icu (kA)	Referans	Fiyat (EUR)
MicroLogic 2.0X korumalı, 4 kutup, 380 V AC, "sabit tip" - Faz Başına Enerji dijital modülü ile birlikte				
MasterPact MTZ1 ML2.0X H1	630	42	TABEABANN**ANNNNNNN	5.071,00
	800	42	TACFABANN**ANNNNNNN	5.211,00
	1000	42	TADGABANN**ANNNNNNN	5.471,00
	1250	42	TAEIABANN**ANNNNNNN	5.677,00
	1600	42	TAFJABANN**ANNNNNNN	6.413,00
MasterPact MTZ1 ML2.0X H2	630	50	TEBEABANN**ANNNNNNN	5.167,00
	800	50	TECFABANN**ANNNNNNN	5.311,00
	1000	50	TEDGABANN**ANNNNNNN	5.580,00
	1250	50	TEEIBANN**ANNNNNNN	5.792,00
	1600	50	TEFJABANN**ANNNNNNN	6.940,00
MasterPact MTZ1 ML2.0X H3	630	66	TGBEABANN**ANNNNNNN	5.208,00
	800	66	TGCFABANN**ANNNNNNN	5.354,00
	1000	66	TGDGABANN**ANNNNNNN	5.626,00
	1250	66	TGEIABANN**ANNNNNNN	5.842,00
	1600	66	TGFJABANN**ANNNNNNN	7.007,00
MicroLogic 5.0X korumalı, 4 kutup, 380 V AC, "sabit tip" - Faz Başına Enerji dijital modülü ile birlikte				
MasterPact MTZ1 ML5.0X H1	630	42	TABECBANN**ANNNNNNN	5.417,00
	800	42	TACFCBANN**ANNNNNNN	5.557,00
	1000	42	TADGCBANN**ANNNNNNN	5.817,00
	1250	42	TAEICBANN**ANNNNNNN	6.023,00
	1600	42	TAFJCBANN**ANNNNNNN	6.759,00
MasterPact MTZ1 ML5.0X H2	630	50	TEBECBANN**ANNNNNNN	5.513,00
	800	50	TEFCBANN**ANNNNNNN	5.657,00
	1000	50	TEDGCBANN**ANNNNNNN	5.926,00
	1250	50	TEEICBANN**ANNNNNNN	6.138,00
	1600	50	TEFJCBANN**ANNNNNNN	7.286,00
MasterPact MTZ1 ML5.0X H3	630	66	TGECBANN**ANNNNNNN	5.554,00
	800	66	TGFCBANN**ANNNNNNN	5.700,00
	1000	66	TGDGCBANN**ANNNNNNN	5.972,00
	1250	66	TGEICBANN**ANNNNNNN	6.188,00
	1600	66	TGFJCBANN**ANNNNNNN	7.353,00
MicroLogic 2.0X korumalı, 4 kutup, 380 V AC, "çekmeceli tip" - Faz Başına Enerji dijital modülü ve ULP haberleşme modülü ile birlikte				
MasterPact MTZ1 ML2.0X H1	630	42	TABEAEAN**ANNNNNNN	7.539,00
	800	42	TACFAEAN**ANNNNNNN	7.678,00
	1000	42	TADGAEAN**ANNNNNNN	7.938,00
	1250	42	TAEIAEAN**ANNNNNNN	8.144,00
	1600	42	TAFJAEAN**ANNNNNNN	9.272,00
MasterPact MTZ1 ML2.0X H2	630	50	TEBEAEAN**ANNNNNNN	7.634,00
	800	50	TECFAEAN**ANNNNNNN	7.778,00
	1000	50	TEDGAEAN**ANNNNNNN	8.046,00
	1250	50	TEEIAEAN**ANNNNNNN	8.259,00
	1600	50	TEFJAEAN**ANNNNNNN	9.798,00
MasterPact MTZ1 ML2.0X H3	630	66	TGBEAEAN**ANNNNNNN	7.902,00
	800	66	TGCFAEAN**ANNNNNNN	8.060,00
	1000	66	TGDGAEAN**ANNNNNNN	8.353,00
	1250	66	TGEIAEAN**ANNNNNNN	8.586,00
	1600	66	TGFJAEAN**ANNNNNNN	10.233,00
MicroLogic 5.0X korumalı, 4 kutup, 380 V AC, "çekmeceli tip" - Faz Başına Enerji dijital modülü ve ULP haberleşme modülü ile birlikte				
MasterPact NT ML5.0E H1	630	42	TABECEAN**ANNNNNNN	7.885,00
	800	42	TACFCEAN**ANNNNNNN	8.024,00
	1000	42	TADGCEAN**ANNNNNNN	8.284,00
	1250	42	TAEICEAN**ANNNNNNN	8.490,00
	1600	42	TAFJCEAN**ANNNNNNN	9.618,00
MasterPact MTZ1 ML5.0X H2	630	50	TEBECEAN**ANNNNNNN	7.980,00
	800	50	TEFCCEAN**ANNNNNNN	8.124,00
	1000	50	TEDGCEAN**ANNNNNNN	8.392,00
	1250	50	TEEICEAN**ANNNNNNN	8.605,00
	1600	50	TEFJCEAN**ANNNNNNN	10.144,00
MasterPact MTZ1 ML5.0X H3	630	66	TGBECEAN**ANNNNNNN	8.248,00
	800	66	TGFCCEAN**ANNNNNNN	8.406,00
	1000	66	TGDGCEAN**ANNNNNNN	8.699,00
	1250	66	TGEICEAN**ANNNNNNN	8.932,00
	1600	66	TGFJCEAN**ANNNNNNN	10.579,00

Fiyat listesinde yer alan Masterpact MTZ açık tip güç şalterlerinin tümü yatay bağlantılıdır. Farklı bağlantı tiplerine sahip ürün konfigürasyonları için lütfen 444 30 30 numaralı Müşteri Destek Merkezi'ni arayınız.

MasterPact MTZ2/3 - Açık Tip Güç Şalterleri

800-6300A

Life Is On

Schneider
Electric



MasterPact MTZ2

Tip	Anma akımı In(A)	Kesme kap. Icu (kA)	Referans	Fiyat (EUR)
Elektronik korumalı, 3 kutup, 380 V AC, "sabit tip" - Faz Başına Enerji dijital modülü ile birlikte				
MasterPact MTZ2/3 ML2.0X H1	800	66	WACFAAANN**ANNNNNNN	5.102,00
	1000	66	WADGAAANN**ANNNNNNN	5.354,00
	1250	66	WAEIAAANN**ANNNNNNN	5.556,00
	1600	66	WAFJAAANN**ANNNNNNN	6.638,00
	2000	66	WAGKAAANN**ANNNNNNN	7.210,00
	2500	66	WAHLAAANN**ANNNNNNN	9.227,00
	3200	66	WAIPAAANN**ANNNNNNN	10.178,00
	4000	66	WAJRAAANN**ANNNNNNN	13.498,00
	4000 b	100	YAJRAAANN**ANNNNNNN	17.283,00
	5000	100	YAKSAAANN**ANNNNNNN	21.682,00
6300	100	YALUAENN**ANNNNNNN	28.564,00	
MasterPact MTZ2/3 ML5.0X H1	800	66	WACFCAANN**ANNNNNNN	5.448,00
	1000	66	WADGCAANN**ANNNNNNN	5.700,00
	1250	66	WAEICAAANN**ANNNNNNN	5.902,00
	1600	66	WAFJCAANN**ANNNNNNN	6.984,00
	2000	66	WAGKCAANN**ANNNNNNN	7.556,00
	2500	66	WAHLCAANN**ANNNNNNN	9.573,00
	3200	66	WAIPCAANN**ANNNNNNN	10.524,00
	4000	66	WAJRCAANN**ANNNNNNN	13.844,00
	4000 b	100	YAJRCAANN**ANNNNNNN	17.629,00
	5000	100	YAKSCAANN**ANNNNNNN	22.028,00
6300	100	YALUCAENN**ANNNNNNN	28.910,00	
Elektronik korumalı, 3 kutup, 380 V AC, "sabit tip" - Faz Başına Enerji dijital modülü ile birlikte				
MasterPact MTZ2/3 ML2.0X H2	1250	100	WEEIAAANN**ANNNNNNN	6.037,00
	1600	100	WEFJAAANN**ANNNNNNN	7.288,00
	2000	100	WEGKAAANN**ANNNNNNN	7.838,00
	2500	100	WEHLAAANN**ANNNNNNN	10.109,00
	3200	100	WEIPAAANN**ANNNNNNN	11.204,00
	4000	100	WEJRAAANN**ANNNNNNN	14.987,00
	4000 b	150	YEJRAAANN**ANNNNNNN	19.330,00
	5000	150	YEKSAAANN**ANNNNNNN	24.387,00
6300	150	YELUAENN**ANNNNNNN	31.997,00	
MasterPact MTZ2/3 ML5.0X H2	1250	100	WEEICAANN**ANNNNNNN	6.383,00
	1600	100	WEFJCAANN**ANNNNNNN	7.634,00
	2000	100	WEGKCAANN**ANNNNNNN	8.184,00
	2500	100	WEHLCAANN**ANNNNNNN	10.455,00
	3200	100	WEIPCAANN**ANNNNNNN	11.550,00
	4000	100	WEJRCAANN**ANNNNNNN	15.333,00
	4000 b	150	YEJRCAANN**ANNNNNNN	19.676,00
	5000	150	YEKSCAANN**ANNNNNNN	24.733,00
6300	150	YELUCAENN**ANNNNNNN	32.343,00	

G12

Fiyat listesinde yer alan MasterPact MTZ açık tip güç şalterlerinin tümü yatay bağlantılıdır. Farklı bağlantı tiplerine sahip ürün konfigürasyonları için lütfen 444 30 30 Müşteri Destek Merkezi'ni arayınız.

6300 A ürünlerde sadece dikey bağlantı seçilebilir.

MasterPact MTZ2/3 - Açık Tip Güç Şalterleri

800-6300A

Life Is On

Schneider
Electric



MasterPact MTZ2

Tip	Anma akımı In(A)	Kesme kap. Icu (kA)	Referans	Fiyat (EUR)
Elektronik korumalı, 3 kutup, 380 V AC, "çekmeceli tip" - Faz Başına Enerji dijital modülü ve ULP haberleşme modülü ile birlikte				
MasterPact MTZ2/3 ML2.0X H1	800	66	WACFADAAN**ANNNNNNN	7.688,00
	1000	66	WADGADAAN**ANNNNNNN	7.948,00
	1250	66	WAEIADAAN**ANNNNNNN	8.160,00
	1600	66	WAFJADAAN**ANNNNNNN	9.286,00
	2000	66	WAGKADAAN**ANNNNNNN	9.678,00
	2500	66	WAHLADAAN**ANNNNNNN	11.842,00
	3200	66	WAIPADAAN**ANNNNNNN	13.774,00
	4000	66	WAJRADAAN**ANNNNNNN	18.840,00
	4000 b	100	YAJRADAAN**ANANNNNN	26.209,00
	5000	100	YAKSADAAN**ANANNNNN	30.607,00
6300	100	YALUAEAN**ANANNNNN	37.490,00	
MasterPact MTZ2/3 ML5.0X H1	800	66	WACFCDAAN**ANNNNNNN	8.034,00
	1000	66	WADGCDAAN**ANNNNNNN	8.294,00
	1250	66	WAEICDAAN**ANNNNNNN	8.506,00
	1600	66	WAFJCDAAN**ANNNNNNN	9.632,00
	2000	66	WAGKCAAN**ANNNNNNN	10.024,00
	2500	66	WAHLCAAN**ANNNNNNN	12.188,00
	3200	66	WAIPCDAAN**ANNNNNNN	14.120,00
	4000	66	WAJRCDAAN**ANNNNNNN	19.186,00
	4000 b	100	YAJRCDAAN**ANANNNNN	26.555,00
	5000	100	YAKSCDAAN**ANANNNNN	30.953,00
6300	100	YALUCDAAN**ANANNNNN	37.836,00	
Elektronik korumalı, 3 kutup, 380 V AC, "çekmeceli tip" - Faz Başına Enerji dijital modülü ve ULP haberleşme modülü ile birlikte				
MasterPact MTZ2/3 ML2.0X H2	1250	100	WEEIADAAN**ANNNNNNN	8.662,00
	1600	100	WEFJADAAN**ANNNNNNN	9.963,00
	2000	100	WEGKADAAN**ANNNNNNN	10.306,00
	2500	100	WEHLADAAN**ANNNNNNN	12.686,00
	3200	100	WEIPADAAN**ANNNNNNN	14.800,00
	4000	100	WEJRADAAN**ANNNNNNN	20.330,00
	4000 b	150	YEJRADAAN**ANANNNNN	28.254,00
	5000	150	YEKSADAAN**ANANNNNN	33.313,00
6300	150	YELUAEAN**ANANNNNN	40.921,00	
MasterPact MTZ2/3 ML5.0X H2	1250	100	WEEICDAAN**ANNNNNNN	9.008,00
	1600	100	WEFJCDAAN**ANNNNNNN	10.309,00
	2000	100	WEGKCAAN**ANNNNNNN	10.652,00
	2500	100	WEHLCAAN**ANNNNNNN	13.032,00
	3200	100	WEIPCDAAN**ANNNNNNN	15.146,00
	4000	100	WEJRCDAAN**ANNNNNNN	20.676,00
	4000 b	150	YEJRCDAAN**ANANNNNN	28.600,00
	5000	150	YEKSCDAAN**ANANNNNN	33.659,00
6300	150	YELUCDAAN**ANANNNNN	41.267,00	

Fiyat listesinde yer alan MasterPact MTZ açık tip güç şalterlerinin tümü yatay bağlantılıdır. Farklı bağlantı tiplerine sahip ürün konfigürasyonları için lütfen 444 30 30 Müşteri Destek Merkezi'ni arayınız.

6300 A ürünlerde sadece dikey bağlantı seçilebilir.

MasterPact MTZ2/3 - Açık Tip Güç Şalterleri

800-6300A

Life Is On

Schneider
Electric

Tip	Anma akımı In(A)	Kesme kap. Icu (kA)	Referans	Fiyat (EUR)
Elektronik korumalı, 4 kutup, 380 V AC, "sabit tip" - Faz Başına Enerji dijital modülü ile birlikte				
MasterPact MTZ2/3 ML2.OX H1	800	66	WACFABANN**ANNNNNNN	6.097,00
	1000	66	WADGABANN**ANNNNNNN	6.418,00
	1250	66	WAEIABANN**ANNNNNNN	6.673,00
	1600	66	WAFJABANN**ANNNNNNN	8.049,00
	2000	66	WAGKABANN**ANNNNNNN	8.809,00
	2500	66	WAHLABANN**ANNNNNNN	11.386,00
	3200	66	WAIPABANN**ANNNNNNN	12.591,00
	4000	66	WAJRABANN**ANNNNNNN	16.821,00
	4000 b	100	YAJRABANN**ANNNNNNN	21.637,00
	5000	100	YAKSABANN**ANNNNNNN	27.215,00
6300	100	YALUABENN**ANNNNNNN	36.076,00	
MasterPact MTZ2/3 ML5.OX H1	800	66	WACFCBANN**ANNNNNNN	6.443,00
	1000	66	WADGCBANN**ANNNNNNN	6.764,00
	1250	66	WAEICBANN**ANNNNNNN	7.019,00
	1600	66	WAFJCBANN**ANNNNNNN	8.395,00
	2000	66	WAGKCBANN**ANNNNNNN	9.155,00
	2500	66	WAHLCBANN**ANNNNNNN	11.732,00
	3200	66	WAIPCBANN**ANNNNNNN	12.937,00
	4000	66	WAJRCBANN**ANNNNNNN	17.167,00
	4000 b	100	YAJRCBANN**ANNNNNNN	21.983,00
	5000	100	YAKSCBANN**ANNNNNNN	27.561,00
6300	100	YALUCBENN**ANNNNNNN	36.422,00	
Elektronik korumalı, 4 kutup, 380 V AC, "sabit tip" - Faz Başına Enerji dijital modülü ile birlikte				
MasterPact MTZ2/3 ML2.OX H2	1250	100	WEEIABANN**ANNNNNNN	7.288,00
	1600	100	WEFJABANN**ANNNNNNN	8.869,00
	2000	100	WEGKABANN**ANNNNNNN	9.602,00
	2500	100	WEHLABANN**ANNNNNNN	12.506,00
	3200	100	WEIPABANN**ANNNNNNN	13.892,00
	4000	100	WEJRABANN**ANNNNNNN	18.713,00
	4000 b	150	YEJRABANN**ANNNNNNN	24.232,00
	5000	150	YEKSABANN**ANNNNNNN	30.645,00
6300	150	YELUABENN**ANNNNNNN	40.427,00	
MasterPact MTZ2/3 ML5.OX H2	1250	100	WEEICBANN**ANNNNNNN	7.634,00
	1600	100	WEFJCBANN**ANNNNNNN	9.215,00
	2000	100	WEGKCBANN**ANNNNNNN	9.948,00
	2500	100	WEHLCBANN**ANNNNNNN	12.852,00
	3200	100	WEIPCBANN**ANNNNNNN	14.238,00
	4000	100	WEJRCBANN**ANNNNNNN	19.059,00
	4000 b	150	YEJRCBANN**ANNNNNNN	24.578,00
	5000	150	YEKSCBANN**ANNNNNNN	30.991,00
6300	150	YELUCBENN**ANNNNNNN	40.773,00	

G14

Fiyat listesinde yer alan MasterPact MTZ açık tip güç şalterlerinin tümü yatay bağlantılıdır. Farklı bağlantı tiplerine sahip ürün konfigürasyonları için lütfen 444 30 30 Müşteri Destek Merkezi'ni arayınız.

6300 A ürünlerde sadece dikey bağlantı seçilebilir.

MasterPact MTZ2/3 - Açık Tip Güç Şalterleri

800-6300A

Life Is On

Schneider
Electric

Tip	Anma akımı In(A)	Kesme kap. Icu (kA)	Referans	Fiyat (EUR)
Elektronik korumalı, 4 kutup, 380 V AC, "çekmeceli tip" - Faz Başına Enerji dijital modülü ve ULP haberleşme modülü ile birlikte				
MasterPact MTZ2/3 ML2.0X H1	800	66	WACFAEAA**ANNNNNNN	9.230,00
	1000	66	WADGAEAA**ANNNNNNN	9.564,00
	1250	66	WAEIAEAA**ANNNNNNN	9.829,00
	1600	66	WAFJAEAA**ANNNNNNN	11.262,00
	2000	66	WAGKAEAA**ANNNNNNN	11.795,00
	2500	66	WAHLAEAA**ANNNNNNN	14.595,00
	3200	66	WAIPAEAA**ANNNNNNN	17.077,00
	4000	66	WAJRAEAA**ANNNNNNN	23.142,00
	4000 b	100	YAJRAEAA**ANNNNNNN	32.341,00
	5000	100	YAKSAEAA**ANNNNNNN	37.919,00
6300	100	YALUAEAA**ANNNNNNN	46.779,00	
MasterPact MTZ2/3 ML5.0X H1	800	66	WACFCEAA**ANNNNNNN	9.576,00
	1000	66	WADGCEAA**ANNNNNNN	9.910,00
	1250	66	WAEICEAA**ANNNNNNN	10.175,00
	1600	66	WAFJCEAA**ANNNNNNN	11.608,00
	2000	66	WAGKCEAA**ANNNNNNN	12.141,00
	2500	66	WAHLCEAA**ANNNNNNN	14.941,00
	3200	66	WAIPCEAA**ANNNNNNN	17.423,00
	4000	66	WAJRCEAA**ANNNNNNN	23.488,00
	4000 b	100	YAJRCEAA**ANNNNNNN	32.687,00
	5000	100	YAKSCEAA**ANNNNNNN	38.265,00
6300	100	YALUCEAA**ANNNNNNN	47.125,00	
Elektronik korumalı, 4 kutup, 380 V AC, "çekmeceli tip" - Faz Başına Enerji dijital modülü ve ULP haberleşme modülü ile birlikte				
MasterPact MTZ2/3 ML2.0X H2	1250	100	WEEIAEAA**ANNNNNNN	10.468,00
	1600	100	WEFJAEAA**ANNNNNNN	12.115,00
	2000	100	WEGKAEAA**ANNNNNNN	12.586,00
	2500	100	WEHLAEAA**ANNNNNNN	15.665,00
	3200	100	WEIPAEAA**ANNNNNNN	18.378,00
	4000	100	WEJRAEAA**ANNNNNNN	25.034,00
	4000 b	150	YEJRAEAA**ANNNNNNN	34.936,00
	5000	150	YEKSAEAA**ANNNNNNN	41.349,00
6300	150	YELUAEAA**ANNNNNNN	51.132,00	
MasterPact MTZ2/3 ML5.0X H2	1250	100	WEEICEAA**ANNNNNNN	10.814,00
	1600	100	WEFJCEAA**ANNNNNNN	12.461,00
	2000	100	WEGKCEAA**ANNNNNNN	12.932,00
	2500	100	WEHLCEAA**ANNNNNNN	16.011,00
	3200	100	WEIPCEAA**ANNNNNNN	18.724,00
	4000	100	WEJRCEAA**ANNNNNNN	25.380,00
	4000 b	150	YEJRCEAA**ANNNNNNN	35.282,00
	5000	150	YEKSCAA**ANNNNNNN	41.695,00
6300	150	YELUCEAA**ANNNNNNN	51.478,00	

Fiyat listesinde yer alan MasterPact MTZ açık tip güç şalterlerinin tümü yatay bağlantılıdır. Farklı bağlantı tiplerine sahip ürün konfigürasyonları için lütfen 444 30 30 Müşteri Destek Merkezi'ni arayınız.

6300 A ürünlerde sadece dikey bağlantı seçilebilir.

MasterPact MTZ1/2/3 Aksesuarlar

Life Is On

Schneider
Electric

Tip	Referans	Fiyat (EUR)		
MasterPact MTZ1/2/3 - Yardımcı Donanımlar				
	Motor mekanizması	MCH-MTZ1 için (100-130 V AC)	LV833176SP	728,00
		MCH-MTZ1 için (200-240 V AC)	LV833177SP	728,00
		MCH-MTZ1 için (277-415 V AC)	LV833179SP	728,00
		MCH-MTZ 2/3 için (100-130 V AC)	LV847893SP	728,00
		MCH-MTZ 2/3 için (200-240 V AC)	LV847894SP	728,00
		MCH-MTZ 2/3 için (277-415 V AC)	LV847895SP	728,00
	MTZ1/2/3 için yardımcı kontak (sabit tip şalter)	Kontak bloğu (1 adet)	LV847074SP	24,90
	MTZ1 için yardımcı kontak (çekmeceli şalter)	Kontak bloğu (1 adet)	LV833098SP	36,80
	MTZ2/3 için yardımcı kontak (çekmeceli tip şalter)	Kontak bloğu (1 adet)	LV847849SP	36,80
	MX Açırma bobini (MTZ X)	MTZ1/2/3 için (100-130 V AC)	LV847362	212,00
	MX Açırma bobini (MTZ X)	MTZ1/2/3 için (200-250 V AC)	LV847363	178,00
	MX Açırma bobini (MTZ X)	MTZ1/2/3 için (380-480 V AC)	LV847365	212,00
	XF Kapama bobini (MTZ X)	MTZ1/2/3 için (100-130 V AC)	LV847352	212,00
	XF Kapama bobini (MTZ X)	MTZ1/2/3 için (200-250 V AC)	LV847353	178,00
	XF Kapama bobini (MTZ X)	MTZ1/2/3 için (380-480 V AC)	LV847355	212,00
	MN Düşük gerilim bobini (MTZ X)	MTZ1/2/3 için (100-130 V AC)	LV847382	305,00
	MN Düşük gerilim bobini (MTZ X)	MTZ1/2/3 için (200-250 V AC)	LV847383	272,00
	MN Düşük gerilim bobini (MTZ X)	MTZ1/2/3 için (380-480 V AC)	LV847385	305,00
	MX - XF Açırma/Kapama bobini	MTZ1/2/3 için (100-130 V AC)	LV833661SP	212,00
	MX - XF Açırma/Kapama bobini "Haberleşmeli & Tanılmalı"	MTZ1/2/3 için (100-130 V AC)	LV833035SP	254,00
	MX - XF Açırma/Kapama bobini	MTZ1/2/3 için (200-250 V AC)	LV833662SP	212,00
	MX - XF Açırma/Kapama bobini "Haberleşmeli & Tanılmalı"	MTZ1/2/3 için (200-250 V AC)	LV833036SP	267,00
	MX - XF Açırma/Kapama bobini	MTZ1/2/3 için (380-480 V AC)	LV833664SP	212,00
	MX - XF Açırma/Kapama bobini "Haberleşmeli & Tanılmalı"	MTZ1/2/3 için (380-480 V AC)	LV833038SP	254,00
	MN Düşük gerilim bobini	MTZ1/2/3 için (100-130 V AC)	LV833670SP	305,00
	MN Düşük gerilim bobini	MTZ1/2/3 için (200-250 V AC)	LV833671SP	305,00
	MN Düşük gerilim bobini	MTZ1/2/3 için (380-480 V AC)	LV833673SP	305,00
"Haberleşmeli & Tanılmalı" bobinler için kablaj kiti	MTZ1 için	LV833118	26,00	
"Haberleşmeli & Tanılmalı" bobinler için kablaj kiti	MTZ2/3 için	LV847904	26,00	
İzolasyon Modülü	MTZ1/2/3	LV850056SP	372,00	
	Çekmece konum kontakları (MTZ1/2/3 için)	Çekmece bağlantıda konum kontağı	LV833170SP	86,40
		Test pozisyonu konum kontağı	LV833170SP	86,40
		Çekmece bağlantısı kesildi konum kontağı	LV833170SP	86,40
<i>⁽¹⁾ Haberleşmeli bobinler için: Her şalter için; haberleşmeli bobin referansı (MX -XF) + Kablaj kiti + İzolasyon modülü birlikte sipariş edilmelidir.</i>				
MicroLogic X Kontrol Ünitesi ve Haberleşme Sistemi - Yardımcı Donanımlar				
Haberleşme sistemi için yardımcı donanımlar				
	FDM128 Dokunmatik Ekranlı Pano Üzeri Gösterge Modülü		LV434128	895,00
	EIFE Gömülü Ethernet Arayüzü (çekmeceli MTZ1 şalterler için)		LV851100SP	901,00
	EIFE Gömülü Ethernet Arayüzü (çekmeceli MTZ2/3 şalterler için)		LV851200SP	901,00
	ULP Haberleşme modülü(MTZ1, sabit tip için)		LV850063SP	236,00
	ULP Haberleşme modülü(MTZ1, çekmeceli tip için)		LV850064SP	466,00
	ULP Haberleşme modülü(MTZ2/3, sabit tip için)		LV850061SP	236,00
	ULP Haberleşme modülü(MTZ2/3, çekmeceli tip için)		LV850062SP	225,00
	ULP Modbus interface modül, IFM		LV434000	266,00
		1,3 m	LV434196	80,20
		3 m	LV434197	75,40
	RJ45 / RJ45 haberleşme kablosu	1 m x 5 adet	TRV00810	97,80
		2 m x 5 adet	TRV00820	103,70
		3 m x 5 adet	TRV00830	168,00
Mekanik çalışma sayacı				
	MasterPact MTZ1 için	LV833895SP	98,30	
	MasterPact MTZ2/3 için	LV848535SP	122,10	

G16

MasterPact MTZ1/2/3 Dijital Modüller

Life Is On

Schneider
Electric

Tip	Referans	Fiyat (EUR)
MasterPact MTZ1/2/3 - Diğer Yardımcı Donanımlar		
Haberleşme sistemi için yardımcı donanımlar		
Pano montaj çerçeveleri		
	MasterPact MTZ1 sabit tip	LV833718SP 55,10
	MasterPact MTZ1 çekmeceli tip	LV833857SP 68,10
	MasterPact MTZ2/3 sabit tip	LV848601SP 61,60
	MasterPact MTZ2/3 çekmeceli tip	LV848603SP 73,50
Faz ayırıcı	MTZ1 630-1600A 3P, önden ve arkadan bağlantı için	LV833622SP 501,00

1) Masterpact MTZ açık tip güç şalterlerinde 4 adet OF kontak bloğu standart olarak bulunur.

2) Masterpact MTZ açık tip güç şalterleri FDM121 ile uyumlu değildir. Pano üzerinden lokal izleme ve kontrol için FDM128 pano üzeri gösterge modülü kullanılmalıdır.

Tip	Referans	Fiyat (EUR)
MasterPact MTZ1/2/3 - Yardımcı Donanımlar		
"Dalga Formu Görüntüleme" dijital modülü	LV850003X	385,00
"Yeniden Devreye Alma Asistanı" dijital modülü	LV850004X	122,10
"MasterPact Operasyon Asistanı" dijital modülü	LV850005X	95,10
"Harmonik Analizi" dijital modülü	LV850006X	536,00
"ANSI 51N/51G - Toprak Hatası Alarmı" dijital modülü	LV850007X	299,00
"ERMS - Ark Oluşumunda Ani Açtırma" dijital modülü	LV850009X	3.823,00
"ANSI 32P - Ters Aktif Güç Koruması" dijital modülü	LV850011X	481,00
"ANSI 27/59 - Düşük/Aşırı Gerilim Koruması" dijital modülü	LV850012X	481,00
"ANSI 81 - Düşük/Aşırı Frekans Koruması" dijital modülü	LV850013X	481,00
"Eski Modbus Veri Dizini" dijital modülü	LV850045X	199,00

G17



KORUMA

ANSI 51N/51G - Toprak Hatası Alarmı: Toprak hatası dijital modülü, faz-toprak koruma değerlerine giderek yaklaşım eğilimi gösteren rezistif kaynaklı toprak hatalarının erken teşhisine olanak tanır. Alarmlar, sistemi hatalardan temizlemek üzere bakım personelini doğru zamanda uygun çözümle hareket etmek konusunda yönlendirir.

ERMS - Ark Oluşumunda Ani Açtırma: ERMS fonksiyonu, ark kıvılcımlarının etkilerine karşı enerji altındaki kurulumla yakın veya civarında çalışan personeli korumaya yönelik yürürlükte olan yönetmeliklere uyumludur. MicroLogic X ünitesinin arka mavi ışıklandırması sayesinde ERMS fonksiyonunun devrede olma durumu uzaktan gözlemlenebilir. ERMS akıllı telefon ile devreye alınabilir, devreden çıkarılabilir.

ANSI 32P - Ters Aktif Güç Koruması: Bu fonksiyon, harici şebeke ve jeneratör uygulamalarını veya birkaç jeneratörün paralel senkron çalışmasını izlemek üzere gerekli verileri sağlar. Jeneratör, yol vericiyi etkileyecek şekilde senkron motor olarak çalışmaya başladığı anda en kısa sürede açtırma sağlar. Ayrıca elektrik dağıtımının farklı noktaları arasındaki aktif güç transferini izlemeye olanak tanır.

ANSI 27/59 - Düşük/Aşırı Gerilim Koruması: Bu fonksiyon jeneratör koruması sağlar. Faz-faz ya da faz-nötr gerilimlerinin devamlı olarak izlenmesi, anormal veya kritik koşulların oluşması durumunda, sistemi korumak için gerekli önlemlerin alınmasına olanak tanır. Örn; yük atma, yük transferi ve acil jeneratör devreye alma.

ANSI 81 - Düşük Aşırı Frekans Koruması: Bu dijital modül, düşük/aşırı frekans koruması için frekans seviyesini izler. Ayarlanan değerler dışına çıktığında devre kesiciye alarm verir. Örn; yük atma, yük transferi ve acil jeneratör devreye alma



ÖLÇÜM

Faz Başına Enerji: Alçak gerilim sistemlerinde büyük oranda dengesiz yüklerin olduğu, farklı kullanım alanlarının mevcut olduğu veya her fazdan ayrı beslenen farklı kullanıcıların olduğu durumlarda faz başına enerji takibini mümkün kılar.

Harmonik Analizi: Bu dijital modül, IEC 61000-4-30 (Test ve Ölçüm Teknikleri - Güç Kalitesi Ölçüm Metodları) standardına uygun olarak 200 ms periyotlar ile 40. gerilim ve akım harmonik sırasına kadar harmonik analizi yapar. MicroLogic X kontrol üniteleri 3sn. periyotlar ile ortalama harmonik değerlerini hesaplar. Harmonikler akıllı telefon aracılığı ile kolaylıkla görüntülenebilir ve gerektiğinde bir uzman ile paylaşılabilir.



BAKIM & TANILAMA

Dalga Formu Görüntüleme: Dalga formlarının otomatik olarak kayıt altına alınması, arıza nedeniyle meydana gelen açtırmaların nedenlerinin analiz edilmesini sağlar. Tek bakışta, açtırma nedenini, arıza büyüklüğünü (genlik ve süre bilgileri ile) ve kurulumda meydana gelen olası hasarların anlaşılmasını sağlar. SDE (hata nedeniyle açtırma) / Açma / ZSI gibi dijital sinyaller, devre kesicinin davranışının analizini mümkün kılar (cevap süresi, selektivite).

Yeniden Devreye Alma Asistanı: Bu fonksiyon, açtırma, açma veya ana güç kaynağı kesintisi ardından kritik yükleri besleyen güç kaynaklarında enerji sürekliliğini sağlamayı amaçlar.

MasterPact Operasyon Asistanı: Bu fonksiyon, Bluetooth bağlantısı ile 10 metre uzaklıktan devre kesiciyi açma ve kapamaya olanak tanır. İlave dokümantasyon incelemesi ve uzun süreli eğitimlere ihtiyaç duymaksızın devreye alma (kapama) süresini hızlandırır.

Eski Modbus Veri Dizini: Eski tip modbus veri dizinini içeren bu dijital modül, sistem entegratörünün, mevcut izleme ve kumanda sisteminde halihazırda bulunan modbus sürücülerini kullanmasına olanak tanır. MasterPact NT/NW ve MasterPact MTZ'in birlikte kullanımını sağlar.

EasyPact NW - Açık Tip Güç Devre Kesicileri

630 - 1600A

Life Is On

Schneider
Electric

Tip	Anma Akımı In (A)	Kesme Kapasitesi Icu (kA)	Referans	Fiyat (EUR)
Elektronik Korumalı				
3 Kutup 380 V AC «sabit tip»				
ENW1 Standart	630	66	ENW106C3MF5SH	2.941,00
	800	66	ENW108C3MF5SH	3.078,00
	1000	66	ENW110C3MF5SH	3.177,00
	1250	66	ENW112C3MF5SH	3.260,00
	1600	66	ENW116C3MF5SH	3.739,00
ENW1 Motorlu	630	66	ENW106C3NF5SH	3.523,00
	800	66	ENW108C3NF5SH	3.660,00
	1000	66	ENW110C3NF5SH	3.759,00
	1250	66	ENW112C3NF5SH	3.842,00
	1600	66	ENW116C3NF5SH	4.321,00
Elektronik Korumalı				
3 Kutup 380 V AC «çekmeceli tip»				
ENW1 Standart	630	66	ENW106C3MW5SH	4.320,00
	800	66	ENW108C3MW5SH	4.488,00
	1000	66	ENW110C3MW5SH	4.600,00
	1250	66	ENW112C3MW5SH	4.686,00
	1600	66	ENW116C3MW5SH	5.028,00
ENW1 Motorlu	630	66	ENW106C3NW5SH	4.902,00
	800	66	ENW108C3NW5SH	5.070,00
	1000	66	ENW110C3NW5SH	5.182,00
	1250	66	ENW112C3NW5SH	5.268,00
	1600	66	ENW116C3NW5SH	5.610,00
4 Kutup 380 V AC «sabit tip»				
ENW1 Standart	630	66	ENW106C4MF5SH	3.407,00
	800	66	ENW108C4MF5SH	3.535,00
	1000	66	ENW110C4MF5SH	3.663,00
	1250	66	ENW112C4MF5SH	3.851,00
	1600	66	ENW116C4MF5SH	4.410,00
ENW1 Motorlu	630	66	ENW106C4NF5SH	3.989,00
	800	66	ENW108C4NF5SH	4.117,00
	1000	66	ENW110C4NF5SH	4.245,00
	1250	66	ENW112C4NF5SH	4.433,00
	1600	66	ENW116C4NF5SH	4.992,00
Elektronik Korumalı				
4 Kutup, 380 V AC «çekmeceli tip»				
ENW1 Standart	630	66	ENW106C4MW5SH	5.062,00
	800	66	ENW108C4MW5SH	5.196,00
	1000	66	ENW110C4MW5SH	5.328,00
	1250	66	ENW112C4MW5SH	5.492,00
	1600	66	ENW116C4MW5SH	6.011,00
ENW1 Motorlu	630	66	ENW106C4NW5SH	5.644,00
	800	66	ENW108C4NW5SH	5.778,00
	1000	66	ENW110C4NW5SH	5.910,00
	1250	66	ENW112C4NW5SH	6.074,00
	1600	66	ENW116C4NW5SH	6.593,00

⁽¹⁾ Motorlu Tip Devre Kesicilerde 220V MCH motor mekanizmasının yanında 220V MX açtırma ve 220V XF kapama bobinleri de birlikte gönderilir.

Bütün ürünler yatay (H) bağlantılı olarak teslim edilmektedir. Dikey bağlantı için bağlantı parçasını (konnektörü) 90 derece çevirmeniz yeterli olacaktır.

⁽²⁾ MasterPact NT aksesuarları "XF Kapama bobini" hariç EasyPact NW1 şalterlerine uygundur.

⁽³⁾ EasyPact NW serisinde 40F ve 1SDE kontak devre kesici ile birlikte standart olarak gelir.

⁽⁴⁾ ENW açık tip şalterlerini websitemizdeki ürün seçiciler üzerinden konfigüre edebilir veya akıllı referansları kullanarak sipariş edebilirsiniz.

EasyPact NW - Açık tip güç devre kesicileri

800 - 4000 A

Life Is On

Schneider
Electric

Tip	Anma Akımı In (A)	Kesme Kapasitesi Icu (kA)	Referans	Fiyat (EUR)
Elektronik Korumalı				
3 Kutup 380 V AC «sabit tip»				
ENW2 Standart	800	66	ENW208H3MF5SH	3.401,00
	1000	66	ENW210H3MF5SH	3.540,00
	1250	66	ENW212H3MF5SH	3.659,00
	1600	66	ENW216H3MF5SH	4.200,00
	2000	66	ENW220H3MF5SH	4.603,00
	2500	66	ENW225H3MF5SH	5.775,00
	3200	66	ENW232H3MF5SH	6.684,00
	4000	66	ENW240H3MF5SH	8.484,00
ENW2 Motorlu	800	66	ENW208H3NF5SH	4.010,00
	1000	66	ENW210H3NF5SH	4.149,00
	1250	66	ENW212H3NF5SH	4.268,00
	1600	66	ENW216H3NF5SH	4.809,00
	2000	66	ENW220H3NF5SH	5.212,00
	2500	66	ENW225H3NF5SH	6.384,00
	3200	66	ENW232H3NF5SH	7.293,00
	4000	66	ENW240H3NF5SH	9.093,00
Elektronik Korumalı				
3 Kutup 380 V AC «çekmeceli tip»				
ENW2 Standart	800	66	ENW208H3MW5SH	4.883,00
	1000	66	ENW210H3MW5SH	5.031,00
	1250	66	ENW212H3MW5SH	5.141,00
	1600	66	ENW216H3MW5SH	5.547,00
	2000	66	ENW220H3MW5SH	6.156,00
	2500	66	ENW225H3MW5SH	7.316,00
	3200	66	ENW232H3MW5SH	8.748,00
	4000	66	ENW240H3MW5SH	11.621,00
ENW2 Motorlu	800	66	ENW208H3NW5SH	5.492,00
	1000	66	ENW210H3NW5SH	5.640,00
	1250	66	ENW212H3NW5SH	5.750,00
	1600	66	ENW216H3NW5SH	6.156,00
	2000	66	ENW220H3NW5SH	6.765,00
	2500	66	ENW225H3NW5SH	7.925,00
	3200	66	ENW232H3NW5SH	9.357,00
	4000	66	ENW240H3NW5SH	12.230,00
4 Kutup, 380 V AC «sabit tip»				
ENW2 Standart	800	66	ENW208H4MF5SH	3.937,00
	1000	66	ENW210H4MF5SH	4.121,00
	1250	66	ENW212H4MF5SH	4.305,00
	1600	66	ENW216H4MF5SH	4.933,00
	2000	66	ENW220H4MF5SH	5.498,00
	2500	66	ENW225H4MF5SH	6.999,00
	3200	66	ENW232H4MF5SH	8.152,00
	4000	66	ENW240H4MF5SH	10.444,00
ENW2 Motorlu	800	66	ENW208H4NF5SH	4.546,00
	1000	66	ENW210H4NF5SH	4.730,00
	1250	66	ENW212H4NF5SH	4.914,00
	1600	66	ENW216H4NF5SH	5.542,00
	2000	66	ENW220H4NF5SH	6.107,00
	2500	66	ENW225H4NF5SH	7.608,00
	3200	66	ENW232H4NF5SH	8.761,00
	4000	66	ENW240H4NF5SH	11.053,00
Elektronik Korumalı				
4 Kutup, 380 V AC «çekmeceli tip»				
ENW2 Standart	800	66	ENW208H4MW5SH	5.685,00
	1000	66	ENW210H4MW5SH	5.811,00
	1250	66	ENW212H4MW5SH	5.969,00
	1600	66	ENW216H4MW5SH	6.625,00
	2000	66	ENW220H4MW5SH	7.457,00
	2500	66	ENW225H4MW5SH	8.913,00
	3200	66	ENW232H4MW5SH	10.721,00
	4000	66	ENW240H4MW5SH	13.763,00
ENW2 Motorlu	800	66	ENW208H4NW5SH	6.294,00
	1000	66	ENW210H4NW5SH	6.420,00
	1250	66	ENW212H4NW5SH	6.578,00
	1600	66	ENW216H4NW5SH	7.234,00
	2000	66	ENW220H4NW5SH	8.066,00
	2500	66	ENW225H4NW5SH	9.522,00
	3200	66	ENW232H4NW5SH	11.330,00
	4000	66	ENW240H4NW5SH	14.372,00

G20

⁽¹⁾ Motorlu Tip Devre Kesicilerde 220V MCH motor mekanizmasının yanında 220V MX açtırma ve 220V XF kapama bobinleri de birlikte gönderilir.
Bütün ürünler yatay (H) bağlantılı olarak teslim edilmektedir. Dikey bağlantı için bağlantı parçasını (konnektörü) 90 derece çevirmeniz yeterli olacaktır.
⁽²⁾ MasterPact NW aksesuarları "XF Kapama bobini" hariç EasyPact NW2 şalterlerine uygundur.
⁽³⁾ EasyPact NW serisinde 40F ve 1SDE kontak devre kesici ile birlikte standart olarak gelir.
⁽⁴⁾ ENW açık tip şalterlerini websitemizdeki ürün seçiciler üzerinden konfigüre edebilir veya akıllı referansları kullanarak sipariş edebilirsiniz.

EasyPact NW - Açık Tip Güç Şalterleri

630 - 4000 A

Life Is On

Schneider
Electric

EasyPact NW - Yardımcı Donanımlar

Tip		Referans	Fiyat (EUR)
Sabit Tipler İçin			
Motor Mekanizması ENW1	MCH - ENW1 için 100-130V AC	47395	715,00
	MCH - ENW1 için 200-240V AC	47396	715,00
Motor Mekanizması ENW2	MCH - ENW2 için 100-130V AC	48211	715,00
	MCH - ENW2 için 200-240V AC	48212	715,00
ENW için Yardımcı Kontak	40F kontak bloğu	48198	109,60
MX Açırma Bobini ENW1/2	100-130V AC	47362	167,00
	200-250V AC	47363	167,00
XF Kapama Bobini	ENW1 - 100-130V AC/DC	ENW21811	167,00
	ENW1 - 200-250V AC/DC	ENW21813	167,00
	ENW2 - 100-130V AC/DC	ENW21801	167,00
	ENW2 - 200-250V AC/DC	ENW21803	167,00
MN Düşük Gerilim Bobini ENW1/2	100-130 V AC/DC	47382	354,00
	200-250 V AC/DC	47383	356,00
Çekmeceli Tipler İçin			
Motor Mekanizması	MCH - ENW1 için 100-130V AC	47465	715,00
	MCH - ENW1 için 200-240V AC	47466	715,00
	MCH - ENW2 için 100-130V AC	48526	715,00
	MCH - ENW2 için 200-240V AC	48527	715,00
ENW için Yardımcı Kontak	40F kontak bloğu	48468	261,00
MX Açırma Bobini	ENW1 - 100-130V AC	33812	167,00
	ENW1 - 200-250V AC	33813	167,00
	ENW2 - 100-130V AC	48493	167,00
	ENW2 - 200-250V AC	48494	167,00
XF Kapama Bobini	ENW1 - 100-130V AC	ENW21812	167,00
	ENW1 - 200-250V AC	ENW21814	167,00
	ENW2 - 100-130V AC	ENW21802	167,00
	ENW2 - 200-250V AC	ENW21804	167,00
MN Düşük Gerilim Bobini ENW1	200-250 V AC/DC	33822	356,00
	380-480 V AC/DC	33824	356,00
MN Düşük Gerilim Bobini ENW2	100-130 V AC/DC	48503	354,00
	200-250 V AC/DC	48504	354,00
Sayaç ENW1	Mekanik Sayaç(counter)	33895	100,20
Sayaç ENW2	Mekanik Sayaç(counter)	48535	128,50
Pano Montaj Çerçevesi Şeffaf Kapak	ENW1 - Sabit ve çekmeceli tip için	33859	384,00
	ENW2 - Sabit ve çekmeceli tip için	48604	371,00
Faz Ayırıcı	ENW2 - Sabit tip için	48599	374,00
	ENW2 - Çekmeceli tip için	48600	198,00
Pano Montaj Çerçevesi	ENW1 - Sabit tip	33718	43,70
	ENW1 - Çekmeceli tip	33857	46,10
	ENW2 - Sabit tip	48601	50,70
	ENW2 - Çekmeceli tip	48603	55,50
Mekanik kilitleme (2 x ENW devre kesici)			
Adaptasyon plakası (2 adet sipariş edilmelidir)		47926	409,00
Kablo seti (1 adet sipariş edilmelidir)		33209	258,00
Mekanik kilitleme (3 x ENW devre kesici)			
3 kaynaklı (Sadece biri kapalı) (1 adet sipariş edilmelidir)		48610	2.136,00
2 kaynak (1 kuplaj) (1 adet sipariş edilmelidir)		48609	2.960,00
2 kaynaklı + yedeklemeli (1 adet sipariş edilmelidir)		48608	1.524,00

G21



EasyPact NW1
(630 - 1600A)

ENW1 Kasa Kesme Kapasitesi C (66kA)

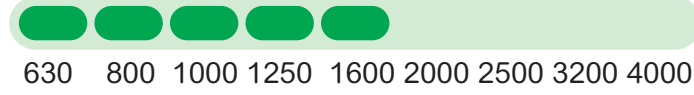

EasyPact NW2
(800-4000A)

ENW2 Kasa Kesme Kapasitesi H (66kA)

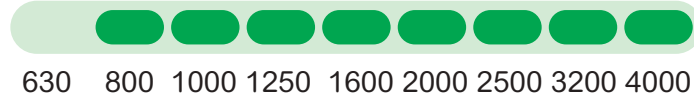

TSS MicroLogic

- > Devre kesicinin sađlık durumunu takip edin
- > Akım ve zaman gecikmeli daha geniş ayarlar.
- > EPC yazılımı ile kolayca devreye alın ve yükseltin.
- > Dahili NFC kablosuz, EPD Uygulamasına bağlanın.
- > EasyCom Modülü ile devre kesinizi haberleşmeli haline getirin



MicroLogic 5.0S



MicroLogic 6.0S

G22

EasyCom Haberleşme

- > Modbus arayüz
- > Digital Input: 3'er set OF, SDE, PF
- > Digital output: 3'er set MX and XF
- > Analog Input: 1'er set of 4-20 mA



EasyPact NW Ürünü Kodu

ENW220H4NW6SH

ENW2	20	H	4	N	W	6S	H
ENW2 kasa	2000A	66kA	4 Kutup	Motorlu	Çekmeceli	LSIG MicroLogic	Yatay bağlantı

ENW240H3MF5SH

ENW2	40	H	4	M	F	5S	H
ENW2 kasa	4000A	66kA	3 Kutup	Motorsuz	Sabit	LSI MicroLogic	Yatay bağlantı

EasyPact MVS B1 - Açık Tip Güç Devre Kesicileri

630 - 1600 A

Life Is On

Schneider
Electric



Tip	Anma Akımı In (A)	Kesme Kapasitesi Icu (kA)	Referans	Fiyat (EUR)
Elektronik Korumalı				
3 Kutup 380 V AC «sabit tip»				
MVS Standart	630	50	MVS06C3MF5L	2.942,00
	800	50	MVS08C3MF5L	3.079,00
	1000	50	MVS10C3MF5L	3.178,00
	1250	50	MVS12C3MF5L	3.261,00
	1600	50	MVS16C3MF5L	3.740,00
MVS Motorlu ⁽¹⁾	630	50	MVS06C3NF5L	3.524,00
	800	50	MVS08C3NF5L	3.661,00
	1000	50	MVS10C3NF5L	3.760,00
	1250	50	MVS12C3NF5L	3.843,00
	1600	50	MVS16C3NF5L	4.322,00
Elektronik Korumalı				
3 Kutup 380 V AC «çekmeceli tip»				
MVS Standart	630	50	MVS06C3MW5L	4.229,00
	800	50	MVS08C3MW5L	4.397,00
	1000	50	MVS10C3MW5L	4.509,00
	1250	50	MVS12C3MW5L	4.595,00
	1600	50	MVS16C3MW5L	4.937,00
MVS Motorlu ⁽¹⁾	630	50	MVS06C3NW5L	4.811,00
	800	50	MVS08C3NW5L	4.979,00
	1000	50	MVS10C3NW5L	5.091,00
	1250	50	MVS12C3NW5L	5.177,00
	1600	50	MVS16C3NW5L	5.519,00
4 Kutup 380 V AC «sabit tip»				
MVS Standart	630	50	MVS06C4MF5L	3.408,00
*	800	50	MVS08C4MF5L	3.535,00
*	1000	50	MVS10C4MF5L	3.664,00
*	1250	50	MVS12C4MF5L	3.852,00
*	1600	50	MVS16C4MF5L	4.411,00
MVS Motorlu ⁽¹⁾	630	50	MVS06C4NF5L	3.990,00
*	800	50	MVS08C4NF5L	4.117,00
*	1000	50	MVS10C4NF5L	4.246,00
*	1250	50	MVS12C4NF5L	4.434,00
*	1600	50	MVS16C4NF5L	4.993,00
Elektronik Korumalı				
4 Kutup 380 V AC «çekmeceli tip» (*)				
MVS Standart	630	50	MVS06C4MW5L	4.971,00
*	800	50	MVS08C4MW5L	5.105,00
*	1000	50	MVS10C4MW5L	5.237,00
*	1250	50	MVS12C4MW5L	5.401,00
*	1600	50	MVS16C4MW5L	5.920,00
MVS Motorlu ⁽¹⁾	630	50	MVS06C4NW5L	5.553,00
*	800	50	MVS08C4NW5L	5.687,00
*	1000	50	MVS10C4NW5L	5.819,00
*	1250	50	MVS12C4NW5L	5.983,00
*	1600	50	MVS16C4NW5L	6.502,00

⁽¹⁾ Motorlu Tip Devre Kesicilerde 220V MCH motor mekanizmasının yanında 220V MX açtırma ve 220V XF kapama bobinleri de birlikte gönderilir.

Bütün ürünler yatay (H) bağlantılı olarak teslim edilmektedir. Dikey bağlantı için bağlantı parçasını (konnektörü) 90 derece çevirmeniz yeterli olacaktır.

⁽²⁾ 4000 A ürünlerin bağlantı tipine karşılık gelen kodu referanstaki (*) yerine koyunuz.

- Yatay bağlantı için herhangi bir ibareye gerek yoktur.

V - Dikey bağlantı

M - Karma bağlantı (HV)

N - Karma bağlantı (VH)

EasyPact MVS serisinde 40F kontak devre kesici ile birlikte standart olarak gelir.

(1) NT - NW - MVS açık tip şalterlerini websitemizdeki ürün seçiciler üzerinden konfigüre edip sipariş etmeniz gerekmektedir.

(2) MVS şalterler GCR_MVS_CB olarak sipariş edilebilecektir.

- (*) olarak belirtilen referanslar ürün seçici üzerinden konfigüre edilmelidir.

- Bu sayfadaki diğer MVS referansları ile sipariş verilebilir. "

EasyPact MVS ürün ailesinin Kasım 2025 itibarıyla ticari hayatı son bulacaktır. EasyPact NW sayfasından seçimlerinizi yapabilirsiniz.

EasyPact MVS - Açık Tip Güç Şalterleri

800 - 4000A

Life Is On

Schneider
Electric



Tip	Anma Akımı In (A)	Kesme Kapasitesi Icu (kA)	Referans	Fiyat (EUR)
Elektronik Korumalı				
3 Kutup 380 V AC «sabit tip»				
MVS Standart	800	65	MVS08H3MF5L	3.402,00
	1000	65	MVS10H3MF5L	3.541,00
	1250	65	MVS12H3MF5L	3.660,00
	1600	65	MVS16H3MF5L	4.201,00
	2000	65	MVS20H3MF5L	4.604,00
	2500	65	MVS25H3MF5L	5.776,00
	3200	65	MVS32H3MF5L	6.685,00
	4000	65	MVS40H3MF5L ⁽²⁾	8.485,00
MVS Motorlu⁽¹⁾	800	65	MVS08H3NF5L	4.011,00
	1000	65	MVS10H3NF5L	4.150,00
	1250	65	MVS12H3NF5L	4.269,00
	1600	65	MVS16H3NF5L	4.810,00
	2000	65	MVS20H3NF5L	5.213,00
	2500	65	MVS25H3NF5L	6.385,00
	3200	65	MVS32H3NF5L	7.294,00
	4000	65	MVS40H3NF5L ⁽²⁾	9.094,00
Elektronik Korumalı				
3 Kutup 380 V AC «çekmeceli tip»				
MVS Standart	800	65	MVS08H3MW5L	4.884,00
	1000	65	MVS10H3MW5L	5.032,00
	1250	65	MVS12H3MW5L	5.142,00
	1600	65	MVS16H3MW5L	5.548,00
	2000	65	MVS20H3MW5L	6.157,00
	2500	65	MVS25H3MW5L	7.317,00
	3200	65	MVS32H3MW5L	8.749,00
	4000	65	MVS40H3MW5L ⁽²⁾	11.622,00
MVS Motorlu⁽¹⁾	800	65	MVS08H3NW5L	5.493,00
	1000	65	MVS10H3NW5L	5.641,00
	1250	65	MVS12H3NW5L	5.751,00
	1600	65	MVS16H3NW5L	6.157,00
	2000	65	MVS20H3NW5L	6.766,00
	2500	65	MVS25H3NW5L	7.926,00
	3200	65	MVS32H3NW5L	9.358,00
	4000	65	MVS40H3NW5L ⁽²⁾	12.231,00
4 Kutup, 380 V AC «sabit tip»				
MVS Standart	800	65	MVS08H4MF5L	3.938,00
	1000	65	MVS10H4MF5L	4.122,00
	1250	65	MVS12H4MF5L	4.306,00
	1600	65	MVS16H4MF5L	4.934,00
	2000	65	MVS20H4MF5L	5.499,00
	2500	65	MVS25H4MF5L	7.000,00
	3200	65	MVS32H4MF5L	8.153,00
	4000	65	MVS40H4MF5L ⁽²⁾	10.445,00
MVS Motorlu⁽¹⁾	800	65	MVS08H4NF5L	4.547,00
	1000	65	MVS10H4NF5L	4.731,00
	1250	65	MVS12H4NF5L	4.915,00
	1600	65	MVS16H4NF5L	5.543,00
	2000	65	MVS20H4NF5L	6.108,00
	2500	65	MVS25H4NF5L	7.609,00
	3200	65	MVS32H4NF5L	8.762,00
	4000	65	MVS40H4NF5L ⁽²⁾	11.054,00
Elektronik Korumalı				
4 Kutup, 380 V AC «çekmeceli tip»(*)				
MVS Standart	800	65	MVS08H4MW5L	5.686,00
	* 1000	65	MVS10H4MW5L	5.812,00
	* 1250	65	MVS12H4MW5L	5.970,00
	* 1600	65	MVS16H4MW5L	6.626,00
	* 2000	65	MVS20H4MW5L	7.458,00
	* 2500	65	MVS25H4MW5L	8.914,00
	* 3200	65	MVS32H4MW5L	10.722,00
	* 4000	65	MVS40H4MW5L ⁽²⁾	13.764,00
MVS Motorlu⁽¹⁾	800	65	MVS08H4NW5L	6.295,00
	* 1000	65	MVS10H4NW5L	6.421,00
	* 1250	65	MVS12H4NW5L	6.579,00
	* 1600	65	MVS16H4NW5L	7.235,00
	* 2000	65	MVS20H4NW5L	8.067,00
	* 2500	65	MVS25H4NW5L	9.523,00
	* 3200	65	MVS32H4NW5L	11.331,00
	* 4000	65	MVS40H4NW5L ⁽²⁾	14.373,00

(1) Motorlu Tip Devre Kesicilerde 220V MCH motor mekanizmasının yanında 220V MX açtırma ve 220V XF kapama bobinleri de birlikte gönderilir.

Bütün ürünler yatay (H) bağlantılı olarak teslim edilmektedir. Dikey bağlantı için bağlantı parçasını (konnektörü) 90 derece çevirmeniz yeterli olacaktır.

(2) 4000 A ürünlerin bağlantı tipine karşılık gelen kodu referanstaki (●) yerine koyunuz.

- Yatay bağlantı için herhangi bir ibareye gerek yoktur.

V - Dikey bağlantı

M - Karma bağlantı (HV)

N - Karma bağlantı (VH)

EasyPact MVS serisinde 40F kontak devre kesici ile birlikte standart olarak gelir.

(1) NT - NW - MVS açık tip şalterlerini websitemizdeki ürün seçiciler üzerinden konfigüre edip sipariş etmeniz gerekmektedir.

(2) MVS şalterler GCR_MVS_CB olarak sipariş edilebilecektir.

- (*) olarak belirtilen referanslar ürün seçici üzerinden konfigüre edilmelidir.

- Bu sayfadaki diğer MVS referansları ile sipariş verilebilir. "

EasyPact MVS ürün ailesinin Kasım 2025 itibarıyla ticari hayatı son bulacaktır. EasyPact NW sayfasından seçimlerinizi yapabilirsiniz.

EasyPact MVS - Açık Tip Güç Şalterleri

800 - 4000A

Life Is On

Schneider
Electric

EasyPact MVS - Yardımcı Donanımlar

Tip	Referans	Fiyat (EUR)
Sabit Tipler İçin		
Motor Mekanizması	MCH - MVS için 100-130V AC	48211 715,00
	MCH - MVS için 200-240V AC	48212 715,00
NW için Yardımcı Kontakt	40F kontakt bloğu	48198 109,60
MX Açırma Bobini	100-130V AC/DC	47362 167,00
	200-250V AC/DC	47363 167,00
XF Kapama Bobini	100-130V AC/DC	MVS21801 169,00
	200-250V AC/DC	MVS21803 169,00
MN Düşük Gerilim Bobini	100-130 V AC/DC	47382 354,00
	200-250 V AC/DC	47383 356,00
Çekmeceli Tipler İçin		
Motor Mekanizması	MCH - MVS için 100-130V AC	48526 715,00
	MCH - MVS için 200-240V AC	48527 715,00
NW için Yardımcı Kontakt	40F kontakt bloğu	48468 261,00
MX Açırma Bobini	100-130V AC/DC	48493 167,00
	200-250V AC/DC	48494 167,00
XF Kapama Bobini	100-130V AC/DC	MVS21802 169,00
	200-250V AC/DC	MVS21804 169,00
MN Düşük Gerilim Bobini	100-130 V AC/DC	48503 354,00
	200-250 V AC/DC	48504 354,00
Sayaç	Mekanik Sayıcı(counter)	48535 128,50
Pano Montaj Çerçevesi Şeffaf Kapak	Sabit ve çekmeceli tip için	48604 371,00
Faz Ayırıcı	Sabit tip için	48599 374,00
	Çekmeceli tip için	48600 198,00
Pano Montaj Çerçevesi	Sabit tip	48601 50,70
	Çekmeceli tip	48603 55,50
Mekanik kilitleme (2 x MVS devre kesici)		
Adaptasyon plakası (2 adet sipariş edilmelidir)	47926	409,00
Kablo seti (1 adet sipariş edilmelidir)	33209	258,00
Mekanik kilitleme (3 x MVS devre kesici)		
3 kaynaklı (Sadece biri kapalı) (1 adet sipariş edilmelidir)	48610	2.136,00
2 kaynak (1 kuplaj) (1 adet sipariş edilmelidir)	48609	2.960,00
2 kaynaklı + yedeklemeli (1 adet sipariş edilmelidir)	48608	1.524,00
MVS Haberleşme sistemi için yardımcı donanımlar		
EasyCom Haberleşme Modülü (3 adet şalter)	MVS21430	499,00



EasyPact MVS için motor mekanizması MCH



MX gerilim bobinleri



XF gerilim bobini

G25



YENİ

* Adaptasyon plakaları hem sabit hem çekmeceli tip devre kesiciler için kullanılabilir.

* EasyCom haberleşme modülü ile açma-kapama, ON/OFF, trip ve PF bilgisi verilebilmektedir. Daha fazla bilgi alınması gereken durumlarda EcoCom Modülleri ve ETV trip üniteli şalterler kullanılması gerekmektedir.

EasyPact MVS ürün ailesinin Kasım 2025 itibarıyla ticari hayatı son bulacaktır. EasyPact NW sayfasından seçimlerinizi yapabilirsiniz.

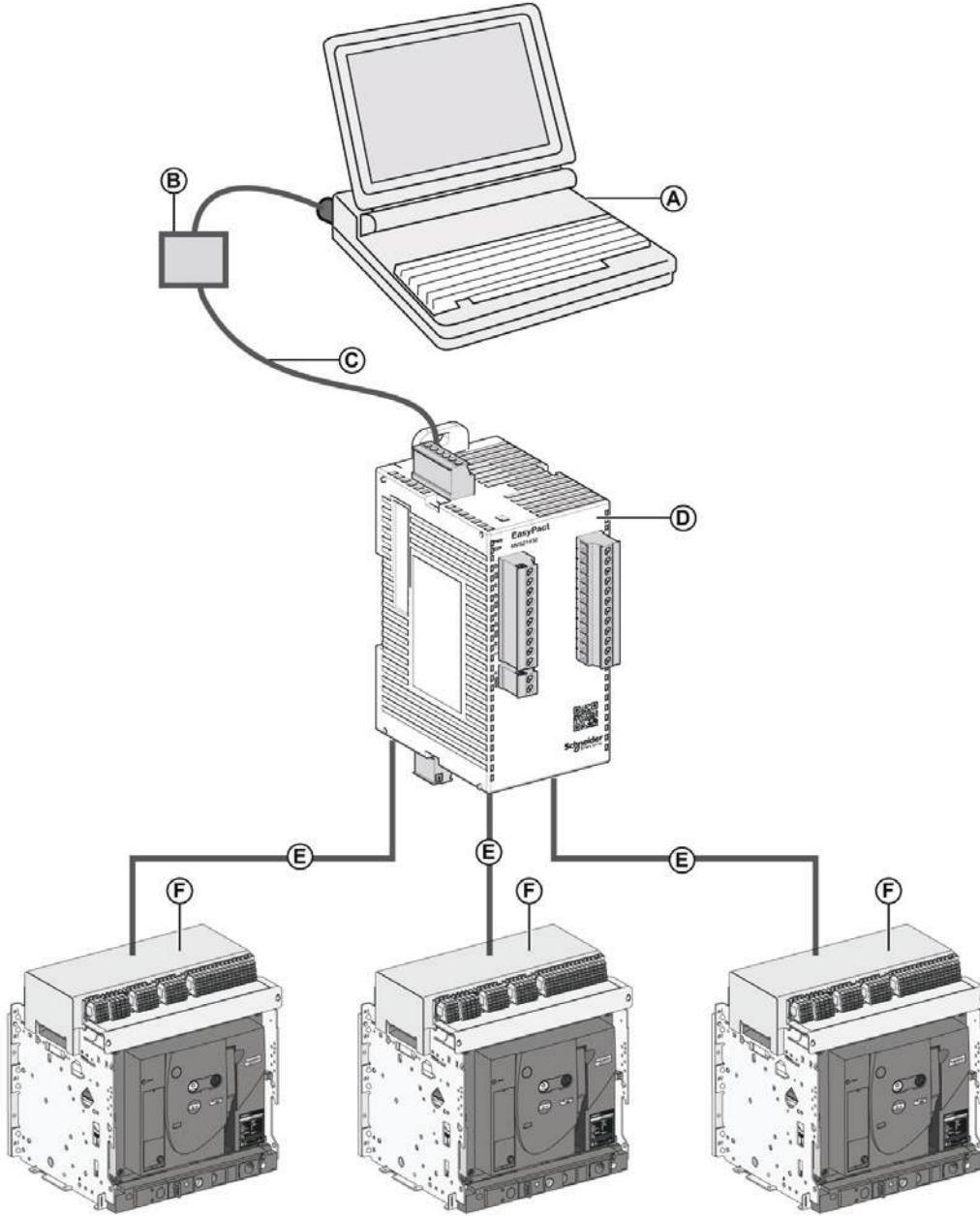

G26

- A Modbus Master/Scada Supervisor
- B Modbus Haberleşme Kablosu (RS 485)
- C Modbus'dan USB'ye Dönüştürücü
- D EasyPact MVS Haberleşme Modülü
- E Dijital Giriş/Çıkış Kabloları
- F EasyPact MVS Açık Tip Şalter

EasyPact MVS ürün ailesinin Kasım 2025 itibariyle ticari hayatı son bulacaktır. EasyPact NW sayfasından seçimlerinizi yapabilirsiniz.

MicroLogic Kontrol Üniteleri

ComPacT NS>630A ve MasterPact NT&NW devre kesicilerinde, elektrik dağıtım sisteminizin korumasını, elektriksel değerlerin ölçülmesini ve dağıtım sisteminizin bilgisayar üzerinden haberleşmesini sağlayacak MicroLogic Kontrol Üniteleri bulunur.



MicroLogic E



MicroLogic H

MasterPact NT-NW



MasterPact NT



ComPacT NS>630A



MasterPact NW



ComPacT NS>1600A



MicroLogic (ölçümsüz)



MicroLogic E

ComPacT NS>630A

MicroLogic kontrol ünitesi

2.0 E
X Y Z

X: koruma tipi

- 2 standart koruma
- 5 selektif koruma
- 6 selektif + toprak hatası koruması
- 7 selektif + toprak kaçağı koruma.

Z: ölçüm tipi

- E "enerji"
- H "harmonik"



Akım koruması

MicroLogic 2: standart koruma

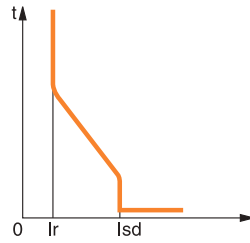

Koruma: LI koruma
uzun süreli (L)
+ anlık (I)

$$L: I = 0.4...1.0 \times I_n$$

$$I: I_{sd} = 1.5...10 \times I_r$$

MicroLogic 5: selektif koruma

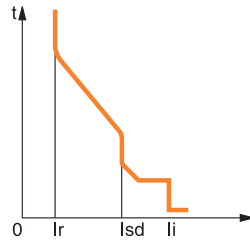

Koruma: LSI koruma
uzun süreli (L)
+ kısa süreli (S)
+ anlık (I)

$$L: I = 0.4...1.0 \times I_n$$

$$S: I_{sd} = 1.5...10 \times I_r$$

$$I: I_i = 2...15 \times I_n$$

$$t_{sd} = 80...500 \text{ ms}$$

MicroLogic 6: selektif + toprak hatası koruması

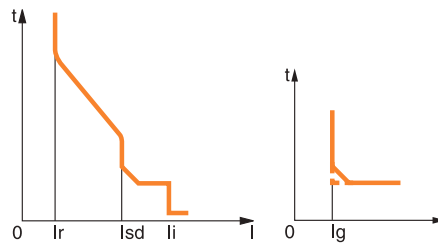

Koruma: LSIG koruma
uzun süreli (L)
+ kısa süreli (S)
+ anlık (I)
+ toprak hatası koruması (G)

$$L: I = 0.4...1.0 \times I_n$$

$$S: I_{sd} = 1.5...10 \times I_r$$

$$I: I_i = 2...15 \times I_n$$

$$G: I_g = 0.3...1 \times I_n \quad (I_n \leq 400A)$$

$$I_g = 0.2...1 \times I_n \quad (400A < I_n < 1250)$$

$$I_g = 500...1200 \times I_n \quad (I_n \geq 1250A)$$

MicroLogic 7: selektif + toprak kaçağı koruma

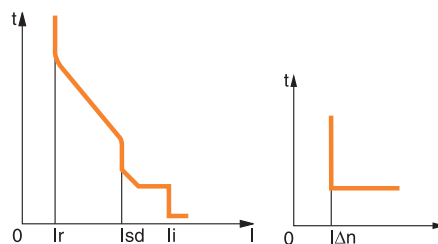

Koruma: LSIV koruma
uzun süreli (L)
+ kısa süreli (S)
+ anlık (I)
+ 3200A'ya kadar toprak kaçağı koruması (V)

$$L: I = 0.4...1.0 \times I_n$$

$$S: I_{sd} = 1.5...10 \times I_r$$

$$I: I_i = 2...15 \times I_n$$

$$V: I_{\Delta n} = 0.5...30A$$

Ölçümler ve programlanabilir koruma**A: akımmetre**

- $I_1, I_2, I_3, I_N, I_{\text{toprak hatası}}, I_{\text{toprak kaçağı}}$ ve bu ölçümlerin maksimum değerleri
- hata göstergeleri
- amper ve saniye olarak ayarlamalar

E: A + Enerji

- MicroLogic A'nın ölçümlerini yapar ve ek olarak gerilim, güç faktörü, güç ve enerji ölçümü gibi değerleri de ölçer.
- Ortalama akım değerlerini hesaplar
- "Hızlı görünüm" fonksiyonu ile kullanıcının seçtiği değerler ekran üzerinden görüntülenebilir.

P: A + güç + programlanabilir koruma

- Gerilim, akım, aktif, reaktif görünür güç ve enerji, frekans, $V_{\text{tepe}}, A_{\text{tepe}}$, güç faktörü ölçümleri ve maks. min. değerleri.
- IDMTL uzun süreli koruma, minimum ve maksimum gerilim ve frekans değerleri, gerilim ve akım dengesizliği, faz sırası, ters besleme
- Güç ve akım değerine bağlı olarak yük atma ve tekrar devreye alma
- Kesilen akım değerleri ölçümü, farklı hata göstergeleri, geçmiş bilgi kayıtları ve olay tarihleri

H: P + harmonikler

- Temel değerler, bozulma ve 31. sıralamaya kadar harmoniklerin fazları ve genlikleri
- Hata ve alarm sonrasında veya talep edildiğinde dalga şekli yakalama
- Zenginleştirilmiş alarm programı: Ayarlanabilir eşik değerler

2.0 E**5.0 E****5.0 P****5.0 H****6.0 E****6.0 P****6.0 H****7.0 P****7.0 H**

Enerji Verimliliğine Doğrudan Erişim MicroLogic™ E

ComPacT NS ve MasterPact NT&NW
devre kesiciler için kontrol ünitesi

İhtiyacınız olan yerde enerji ölçümü
sağlamanın en uygun yolu



Akıllı



Güvenli



Basit



MasterPact NT/NW MicroLogic Kontrol Üniteleri Ölçüm Fonksiyonları



MicroLogic E/P/H Dâhilî Güç Ölçüm Fonksiyonları			Tip		Ekran	
			E	P/H	MicroLogic LCD	FDM121 ekran
Koruma ayarlarının görüntülenmesi						
Açmalar (A) ve gecikmeler	Tüm ayarlar görüntülenebilir	Ir, tr, lsd, tsd, li, lg, tg	E	P/H	■	
Ölçümler						
Anlık rms değerleri						
Akımlar (A)	Fazlar ve nötr	I1, I2, I3, IN	E	P/H	■	■
	Faz ortalaması	$I_{ort} = (I1 + I2 + I3) / 3$	E	P/H	-	■
	3 faz ve nötrdeki en yüksek akım Imax	I1, I2, I3, IN için Imax	E	P/H	■	■
	Toprak hatası (MicroLogic 6)	% Ig (açma ayan)	E	P/H	■	■
	Fazlar arasında akım dengesizliği	% Iort	E	P/H	-	■
Gerilimler (V)	Faz-faz	V12, V23, V31	E	P/H	■	■
	Faz-nötr	V1N, V2N, V3N	E	P/H	■	■
	Faz-faz gerilimlerinin ortalaması	$V_{ort} = (V12 + V23 + V31) / 3$	E	P/H	-	■
	Faz-nötr gerilimlerinin ortalaması	$V_{ort} = (V1N + V2N + V3N) / 3$	E	P/H	-	■
	F-F ve F-N gerilim dengesizliği	% Vort ve % Vort	E	P/H	-	■
	Faz sırası	1-2-3, 1-3-2	-	P/H	-	■
Frekans (Hz)	Güç sistemi	f	-	P/H	■	■
Güç	Aktif (kW)	P, total	-	P/H	■	■
		P, faz başına	E	P/H	■	■
	Reaktif (kVAR)	Q, total	E	■	■	■
		Q, faz başına	-	■	■	■
	Görünen (kVA)	S, total	E	■	■	■
		S, faz başına	-	■	■	■
Power Factor	PF, total	E				
	PF, faz başına	-				
Güç faktörü ve cosφ (temel)	cosφ, total	-	■	-	■	
	cosφ, faz başına	-	■	-	■	
Maksimetreler / minimetreler						
	Anlık rms ölçümleriyle ilişkilendirilmiştir	MicroLogic veya FDM121 ekran ünitesi üzerinden sıfırlanır	↓	P/H	■	■
Enerji ölçümü						
Enerji	Aktif (kW), reaktif (kVARh), görünen (kVAh)	Son sınırlamadan sonra toplam	E	P/H	■	■
Ortalama ve maksimum ortalama değerleri						
Ortalama akım (A)	Fazlar ve nötr	Seçili pencerede geçerli değer	E	P/H	■	■
		Son sınırlamadan sonraki maksimum ortalama	-	P/H	■	■
Ortalama güç	Aktif (kWh), reaktif (kVAR), görünen (kVA)	Seçili pencerede geçerli değer	E	P/H	■	■
		Son sınırlamadan sonraki maksimum ortalama	E	P/H	■	■
Hesaplama penceresi	Kaymalı, sabit veya haberleşme ile senkronize	1 dakikalık adımlarla 5 - 60 dakika arasında ayarlanabilir ⁽¹⁾	E	P/H	-	-
Güç kalitesi						
Toplam harmonik bozulma (%)	Rms değerine göre gerilim	F-F ve F-N gerilimi için THDU, THDV	-	H	■	■
	Rms değerine göre akım	Faz akımı için THDI	-	H	■	■

⁽¹⁾ Sadece haberleşme sistemi ile mümkün olabilir.

⁽²⁾ Sadece MicroLogic P/H kullanımı ile mümkün olabilir.

Ek teknik özellikler

Ölçüm doğruluğu

- Doğruluk, sensörler dâhil tüm ölçüm sistemine dairdir.
- Akım: IEC 61557-12'ye göre Sınıf 1
- Gerilim: % 0,5
- Güç ve enerji: IEC 61557-12'ye göre Sınıf 2
- Frekans: % 0,1



Kaynak Transfer Sistemleri



Kesintisiz Hayat için
Kesintisiz Enerji



se.com/tr

Life Is On

Schneider
Electric

TransferPacT - Otomatik Transfer Anahtarlama Ekipmanı

TransferPacT Otomatik Ürün Ailesi

TransferPacT maksimum ölçeklenebilirlik ve yüksek performans sunan yüksek hızlı, kompakt, modüler tasarımı ve akıllı bir otomatik transfer anahtarıdır. IEC 60947-6-1'e uygun olarak tasarlanmış, 220V - 440V arası nominal çalışma gerilimiyle 32A – 1600A aralığında çalışan 2, 3 ve 4 kutuplu PC sınıfı bir ATSE'dir.

- TransferPacT hızlı ayarlar ve kolay görüntülenen bir arayüz sağlar.

- TransferPacT Aktif Otomatik, dahili kontrol ünitesi ve LCD ekran ile her ihtiyacı karşılayan kapsamlı fonksiyonlar sunar. Harici HMI'ya genişletmek de bir seçenektir.

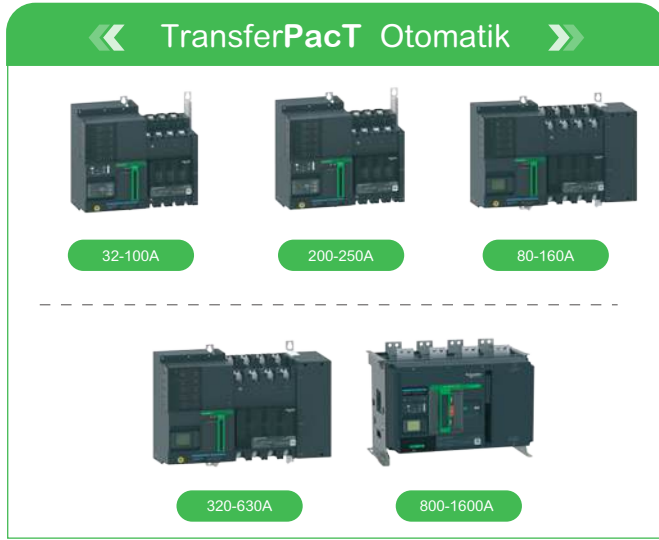

TransferPacT Fonksiyon Modülü (Opsiyonel)

TransferPacT'in ölçeklenebilirliği, enversör çözümünüzü genişletmenize olanak sağlar. Talebinize bağlı olarak fonksiyon modülleri ekleyebilir ve güç kesintisi olmadan ürününüzün koruma fonksiyonlarını artırabilirsiniz.

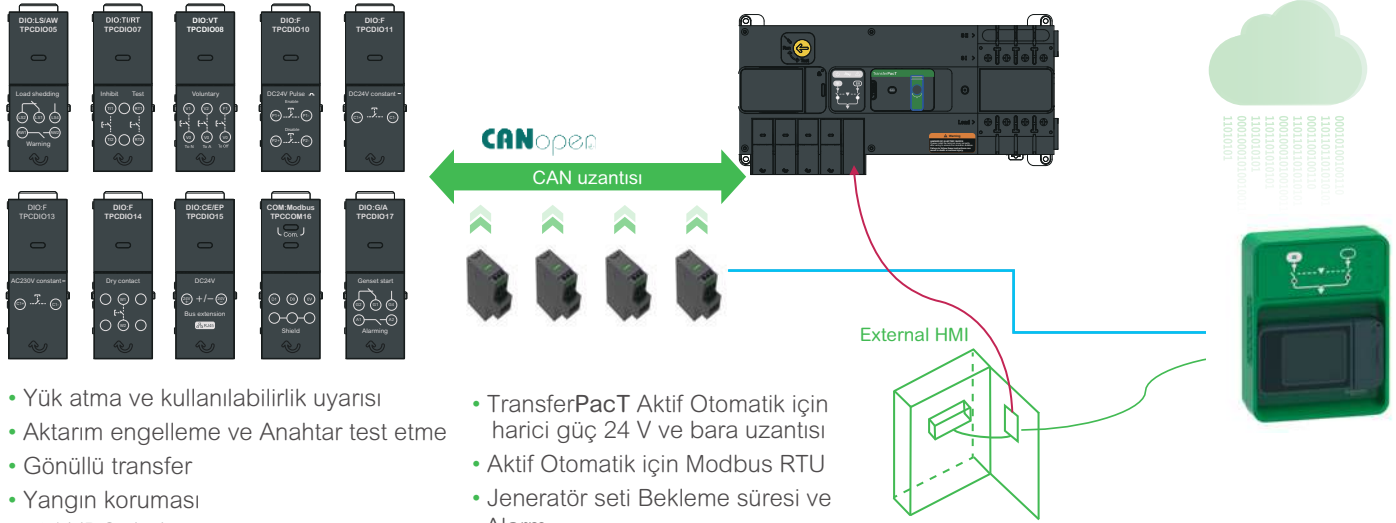

- Yük atma ve kullanılabilirlik uyarısı
- Aktarım engelleme ve Anahtar test etme
- Gönüllü transfer
- Yangın koruması
 - 24 VDC darbe
 - 24 VDC sabit
 - 230 VAC sabit
 - 1 Kuru kontak girişi

- TransferPacT Aktif Otomatik için harici güç 24 V ve bara uzantısı
- Aktif Otomatik için Modbus RTU
- Jeneratör seti Bekleme süresi ve Alarm

se.com/tr

Life Is On

Schneider
Electric

TransferPacT - Otomatik Transfer Anahtarlama Ekipmanı

TransferPacT 100-160 (2 Kaynak Arası Otomatik Transfer)

Life Is On

Schneider Electric



TransferPacT Otomatik



TransferPacT Aktif Otomatik

Tip	Kasa	Kutup Sayısı	Ekran	Akım Değeri	Referans	Fiyat (EUR)
TransferPacT Otomatik Anahtarlama Ekipmanı						
TA10,032A 2P Standart	100	2P	Standart	32	TA10D2S0323TPE	977,00
TA10,040A 2P Standart	100	2P	Standart	40	TA10D2S0403TPE	977,00
TA10,050A 2P Standart	100	2P	Standart	50	TA10D2S0503TPE	977,00
TA10,063A 2P Standart	100	2P	Standart	63	TA10D2S0633TPE	1.029,00
TA10,080A 2P Standart	100	2P	Standart	80	TA10D2S0803TPE	1.036,00
TA10,100A 2P Standart	100	2P	Standart	100	TA10D2S1003TPE	1.053,00
TA10,032A 3P Standart	100	3P	Standart	32	TA10D3S0324TPE	1.032,00
TA10,040A 3P Standart	100	3P	Standart	40	TA10D3S0404TPE	1.032,00
TA10,050A 3P Standart	100	3P	Standart	50	TA10D3S0504TPE	1.032,00
TA10,063A 3P Standart	100	3P	Standart	63	TA10D3S0634TPE	1.041,00
TA10,080A 3P Standart	100	3P	Standart	80	TA10D3S0804TPE	1.133,00
TA10,100A 3P Standart	100	3P	Standart	100	TA10D3S1004TPE	1.133,00
TA10,032A 4P Standart	100	4P	Standart	32	TA10D4S0324TPE	1.079,00
TA10,040A 4P Standart	100	4P	Standart	40	TA10D4S0404TPE	1.079,00
TA10,050A 4P Standart	100	4P	Standart	50	TA10D4S0504TPE	1.079,00
TA10,063A 4P Standart	100	4P	Standart	63	TA10D4S0634TPE	1.126,00
TA10,080A 4P Standart	100	4P	Standart	80	TA10D4S0804TPE	1.186,00
TA10,100A 4P Standart	100	4P	Standart	100	TA10D4S1004TPE	1.186,00
TA16,80A 3P Standart	160	3P	Standart	80	TA16D3S0804TPE	1.231,00
TA16,100A 3P Standart	160	3P	Standart	100	TA16D3S1004TPE	1.231,00
TA16,125A 3P Standart	160	3P	Standart	125	TA16D3S1254TPE	1.446,00
TA16,160A 3P Standart	160	3P	Standart	160	TA16D3S1604TPE	1.292,00
TA16,80A 4P Standart	160	4P	Standart	80	TA16D4S0804TPE	1.234,00
TA16,100A 4P Standart	160	4P	Standart	100	TA16D4S1004TPE	1.234,00
TA16,125A 4P Standart	160	4P	Standart	125	TA16D4S1254TPE	1.269,00
TA16,160A 4P Standart	160	4P	Standart	160	TA16D4S1604TPE	1.306,00
TransferPacT Aktif Otomatik Anahtarlama Ekipmanı						
TA10,032A 2P LCD	100	2P	LCD	32	TA10D2L0323TPE	1.113,00
TA10,040A 2P LCD	100	2P	LCD	40	TA10D2L0403TPE	1.113,00
TA10,050A 2P LCD	100	2P	LCD	50	TA10D2L0503TPE	1.113,00
TA10,063A 2P LCD	100	2P	LCD	63	TA10D2L0633TPE	1.137,00
TA10,080A 2P LCD	100	2P	LCD	80	TA10D2L0803TPE	1.192,00
TA10,100A 2P LCD	100	2P	LCD	100	TA10D2L1003TPE	1.192,00
TA10,032A 3P LCD	100	3P	LCD	32	TA10D3L0324TPE	1.154,00
TA10,040A 3P LCD	100	3P	LCD	40	TA10D3L0404TPE	1.154,00
TA10,050A 3P LCD	100	3P	LCD	50	TA10D3L0504TPE	1.154,00
TA10,063A 3P LCD	100	3P	LCD	63	TA10D3L0634TPE	1.193,00
TA10,080A 3P LCD	100	3P	LCD	80	TA10D3L0804TPE	1.258,00
TA10,100A 3P LCD	100	3P	LCD	100	TA10D3L1004TPE	1.258,00
TA10,032A 4P LCD	100	4P	LCD	32	TA10D4L0324TPE	2.055,00
TA10,040A 4P LCD	100	4P	LCD	40	TA10D4L0404TPE	2.055,00
TA10,050A 4P LCD	100	4P	LCD	50	TA10D4L0504TPE	2.055,00
TA10,063A 4P LCD	100	4P	LCD	63	TA10D4L0634TPE	2.124,00
TA10,080A 4P LCD	100	4P	LCD	80	TA10D4L0804TPE	2.154,00
TA10,100A 4P LCD	100	4P	LCD	100	TA10D4L1004TPE	2.178,00
TA16,80A 3P LCD	160	3P	LCD	80	TA16D3L0804TPE	1.281,00
TA16,100A 3P LCD	160	3P	LCD	100	TA16D3L1004TPE	1.293,00
TA16,125A 3P LCD	160	3P	LCD	125	TA16D3L1254TPE	1.299,00
TA16,160A 3P LCD	160	3P	LCD	160	TA16D3L1604TPE	2.091,00
TA16,80A 4P LCD	160	4P	LCD	80	TA16D4L0804TPE	2.297,00
TA16,100A 4P LCD	160	4P	LCD	100	TA16D4L1004TPE	2.705,00
TA16,125A 4P LCD	160	4P	LCD	125	TA16D4L1254TPE	2.931,00
TA16,160A 4P LCD	160	4P	LCD	160	TA16D4L1604TPE	3.263,00

TransferPacT - ATS – Aksesuarlar

TransferPacT 200-1600 (2 Kaynak Arası Otomatik Transfer)

Life Is On

Schneider
Electric



TR25D4S2504TPE



TA63D4L6304TPE

H3



TA63D4L6304TPE

Tip	Kasa	Kutup Sayısı	Ekran	Akım Değeri	Referans	Fiyat (EUR)
TransferPacT Otomatik Anahtarlama Ekipmanı						
TA25,200 3P Standart	250	3P	400V	Standart	200	TA25D3S2004TPE 2.441,00
TA25,250 3P Standart	250	3P	400V	Standart	250	TA25D3S2504TPE 2.656,00
TA25,200 4P Standart	250	4P	400V	Standart	200	TA25D4S2004TPE 2.585,00
TA25,250 4P Standart	250	4P	400V	Standart	250	TA25D4S2504TPE 2.729,00
TA63,320 3P Standart	630	3P	400V	Standart	320	TA63D3S3204TPE 3.016,00
TA63,400 3P Standart	630	3P	400V	Standart	400	TA63D3S4004TPE 3.159,00
TA63,500 3P Standart	630	3P	400V	Standart	500	TA63D3S5004TPE 3.446,00
TA63,630 3P Standart	630	3P	400V	Standart	630	TA63D3S6304TPE 3.589,00
TA63,320 4P Standart	630	4P	400V	Standart	320	TA63D4S3204TPE 3.446,00
TA63,400 4P Standart	630	4P	400V	Standart	400	TA63D4S4004TPE 3.589,00
TA63,500 4P Standart	630	4P	400V	Standart	500	TA63D4S5004TPE 3.734,00
TA63,630 4P Standart	630	4P	400V	Standart	630	TA63D4S6304TPE 4.092,00
TA80,800 3P Standart	800	3P	400V	Standart	800	TA80D3S8004TPE 4.127,00
TA80,800 4P Standart	800	4P	230V	Standart	800	TA80D4S8004TPE 4.367,00
TransferPacT Aktif Otomatik Anahtarlama Ekipmanı						
TA25,100 3P LCD	250	3P	230V	LCD	100	TA25D3L1002TPE 3.423,00
TA25,250 3P LCD	250	3P	230V	LCD	250	TA25D3L2502TPE 3.836,00
TA25,200 3P LCD	250	3P	400V	LCD	200	TA25D3L2004TPE 3.562,00
TA25,250 3P LCD	250	3P	400V	LCD	250	TA25D3L2504TPE 3.836,00
TA25,100 4P LCD	250	4P	230V	LCD	100	TA25D4L1002TPE 3.490,00
TA25,250 4P LCD	250	4P	230V	LCD	250	TA25D4L2502TPE 3.888,00
TA25,200 4P LCD	250	4P	400V	LCD	200	TA25D4L2004TPE 3.640,00
TA25,250 4P LCD	250	4P	400V	LCD	250	TA25D4L2504TPE 3.888,00
TA63,320 3P LCD	630	3P	400V	LCD	320	TA63D3L3204TPE 4.666,00
TA63,400 3P LCD	630	3P	400V	LCD	400	TA63D3L4004TPE 4.744,00
TA63,500 3P LCD	630	3P	400V	LCD	500	TA63D3L5004TPE 5.336,00
TA63,630 3P LCD	630	3P	400V	LCD	630	TA63D3L6304TPE 5.909,00
TA63,320 4P LCD	630	4P	400V	LCD	320	TA63D4L3204TPE 4.729,00
TA63,400 4P LCD	630	4P	400V	LCD	400	TA63D4L4004TPE 4.778,00
TA63,500 4P LCD	630	4P	400V	LCD	500	TA63D4L5004TPE 5.371,00
TA63,630 4P LCD	630	4P	400V	LCD	630	TA63D4L6304TPE 5.972,00
TA80,800 3P LCD	800	3P	230V	LCD	800	TA80D3L8002TPE 6.125,00
TA80,800 3P LCD	800	3P	400V	LCD	800	TA80D3L8004TPE 6.125,00
TA80,800 4P LCD	800	4P	230V	LCD	800	TA80D4L8002TPE 6.341,00
TA80,800 4P LCD	800	4P	400V	LCD	800	TA80D4L8004TPE 6.341,00
TA1A,800 3P LCD	1600	3P	400V	LCD	800	TA1AD3L8004TPE 8.607,00
TA1A,1000 3P LCD	1600	3P	400V	LCD	1000	TA1AD3L10H4TPE 9.862,00
TA1A,1250 3P LCD	1600	3P	400V	LCD	1250	TA1AD3L12H4TPE 11.213,00
TA1A,1600 3P LCD	1600	3P	400V	LCD	1600	TA1AD3L16H4TPE 11.979,00
TA1A,800 4P LCD	1600	4P	400V	LCD	800	TA1AD4L8004TPE 8.768,00
TA1A,1000 4P LCD	1600	4P	400V	LCD	1000	TA1AD4L10H4TPE 10.587,00
TA1A,1250 4P LCD	1600	4P	400V	LCD	1250	TA1AD4L12H4TPE 11.843,00
TA1A,1600 4P LCD	1600	4P	400V	LCD	1600	TA1AD4L16H4TPE 12.575,00
TransferPacT Remote Otomatik Anahtarlama Ekipmanı						
TA25,200 3P Remote	250	3P	230V	Remote	200	TR25D3R2502TPE 2.334,00
TA25,250 3P Remote	250	3P	400V	Remote	250	TR25D3R1604TPE 2.163,00
TA25,200 3P Remote	250	3P	400V	Remote	200	TR25D3R2004TPE 2.222,00
TA25,250 3P Remote	250	3P	400V	Remote	250	TR25D3R2504TPE 2.334,00
TA25,200 4P Remote	250	4P	230V	Remote	200	TR25D4R2502TPE 2.397,00
TA25,250 4P Remote	250	4P	400V	Remote	250	TR25D4R1604TPE 2.222,00
TA25,200 4P Remote	250	4P	400V	Remote	200	TR25D4R2004TPE 2.281,00
TA25,250 4P Remote	250	4P	400V	Remote	250	TR25D4R2504TPE 2.412,00
TA63,320 3P Remote	630	3P	400V	Remote	320	TR63D3R3204TPE 3.520,00
TA63,400 3P Remote	630	3P	400V	Remote	400	TR63D3R4004TPE 3.520,00
TA63,500 3P Remote	630	3P	400V	Remote	500	TR63D3R5004TPE 3.642,00
TA63,630 3P Remote	630	3P	400V	Remote	630	TR63D3R6304TPE 3.722,00
TA63,630 3P Remote	630	3P	230V	Remote	630	TR63D3R6302TPE 3.722,00
TA63,320 4P Remote	630	4P	400V	Remote	320	TR63D4R3204TPE 3.560,00
TA63,400 4P Remote	630	4P	400V	Remote	400	TR63D4R4004TPE 3.602,00
TA63,500 4P Remote	630	4P	400V	Remote	500	TR63D4R5004TPE 3.683,00
TA63,630 4P Remote	630	4P	400V	Remote	630	TR63D4R6304TPE 3.764,00
TA63,630 4P Remote	630	4P	230V	Remote	630	TR63D4R6302TPE 3.764,00
TR80,800 3P Remote	800	3P	230V	Remote	800	TR80D3R8002TPE 4.284,00
TR80,800 3P Remote	800	3P	400V	Remote	800	TR80D3R8004TPE 4.284,00
TR80,800A 4P Remote	800	4P	230V	Remote	800	TR80D4R8002TPE 4.546,00
TR80,800A 4P Remote	800	4P	400V	Remote	800	TR80D4R8004TPE 4.546,00

Tip	Referans	Fiyat (EUR)
TransferPacT Yardımcı Donanımları		
HMI Paneli Standart Seri için	TPCCIF02	278,00
Harici HMI Paneli Aktif Otomatik LCD serisi	TPCCIF04	664,00
Yük atma ve kullanılabilirlik uyarısı, çıkış sinyali	TPCDIO05	109,90
Transfer engelleme ve uzaktan test, giriş sinyali	TPCDIO07	109,90
Gönüllü uzaktan kontrol, giriş sinyali	TPCDIO08	109,90
Yangından korunma, 24VDC darbe, giriş sinyali	TPCDIO10	109,90
Yangından korunma, 24VDC sabit, giriş sinyali	TPCDIO11	109,90
Yangın koruması, 230VAC sabit, giriş sinyali	TPCDIO13	109,90
Yangından korunma, kuru kontak, pasif, giriş sinyali	TPCDIO14	109,90
BUS uzantısı ve 24Vdc yardımcı güç kaynağı standart seri için	TPCDIO15	142,30
Modbus RTU (Seri Port), eklenti standart seri için	TPCCOM16	118,00
Jeneratör başlatma ve alarm, çıkış sinyali	TPCDIO17	143,40
Terminal Koruyucu TA25 için	LV429518	20,10
Terminal Koruyucu TA63 için	TPSIS042	67,10
İnterfaz bariyeri, izolasyon aksesuarı, TA25-TA63 çerçeve için 3'lu set	TPSIS065	126,10
Terminal koruyucu kapak, izolasyon aksesuarı TA25 çerçeve için	TPSIS066	45,20
Terminal koruyucu kapak, izolasyon aksesuarı TA63 çerçeve için	TPSIS067	76,40
Yardımcı kontak, TransferPacT, kaynak I ve Kay II için durum göstergesi	TPSAUX43	42,80
Yardımcı kontak, TransferPacT, KAPALI konum göstergesi	TPSAUX44	42,80
HMI Paneli için IP54 Kapak Aktif Otomatik LCD serisi	TPCOTH37	1.731,00
İnterfaz bariyeri, izolasyon aksesuarı, TA16 çerçeve için, 9'lu set	TPSIS029	55,60
Terminal koruyucu kapak, izolasyon aksesuarı, TA10 çerçeve için, 2'li set	TPSIS030	55,60
Terminal koruyucu kapak, izolasyon aksesuarı, TA16 çerçeve için, 3'li set	TPSIS031	55,60
Yardımcı kontak, TransferPacT, kaynak I ve kaynak II için durum göstergesi	TPSAUX32	55,60
Yardımcı kontak, TransferPacT, KAPALI konum göstergesi	TPSAUX33	55,60
Bara TA10 çerçeve için, 4'lü set	TPSCON35	42,80
Bara TA16 çerçeve için, 4'lü set	TPSCON36	42,80
TA1A interfaz bariyeri	TPSIS070	82,10
TA1A yardımcı kontakt	TPSAUX71	97,10
TA1A OFF yardımcı kontakt	TPSAUX72	97,10

Not: TransferPacT ATS Fonksiyon modülleri ve aksesuarları opsiyoneldir.

Not: Aksesuar seçimi konusunda destek için 444 30 30 numaralı Müşteri Destek Merkezi ile iletişime geçebilirsiniz.

Kaynak Transfer Sistemleri

ComPacT NSX ve ComPacT NS

Life Is On

Schneider
Electric

ComPacT NSX 100-630 (2 kaynak arası)

Uzaktan Kontrollü Enversör Sistemler için Gerekli Bileşenler

- 2 adet motor mekanizmalı devre kesici
- 1 adet kaide levhası (mekanik ve elektriksel kilitleme ünitesi + taşıyıcı plaka)
- 2 adet soket (plug-in) kiti; (devre kesici eğer soketli isteniyor ise)
- 2 adet hareketli konnektör, 2 adet sabit konnektör ve 2 adet destek parçası (devre kesici eğer soketli isteniyor ise)
- 2 adet OF kontak
- 2 adet SDE kontak
- 1 adet kuplaj aksesuarı (opsiyonel)
- 1 adet otomatizm ünitesi (ACP + BA veya ACP + UA)



Tip	Anma akımı In(A)	Referans	Fiyat (EUR)
Kaide levhası (mekanik ve elektriksel kilitleme ünitesi + taşıyıcı plaka)			
	NSX100/250 + NSX100/250 için	29350	846,00
	NSX400/630 + NSX100/630 için	32610	1.007,00
Taşıyıcı Plaka (mekanik kilitleme dâhil)*			
*Taşıyıcı plaka kilitleme pimi içermemektedir.			
	NSX100/250 + NSX100/250 için	29349	382,00
	NSX400/630 + NSX100/630 için	32609	593,00
IVE elektriksel kilitleme ünitesi			
	48 - 415 V AC 50/60Hz	29352	560,00
IVE elektriksel kilitleme ünitesi kablo kiti			
		29365	83,30
Kaide levhası üzerinden kilitleme pimleri**			
	NSX100/250 için	LV429270	29,50
** Kaide levhası ile birlikte mutlaka sipariş edilmelidir. Her referans 1 adet pim içermektedir.			
	NSX400/630 için	LV432520	41,30
Otomatizm ünitesi			
	(ACP + BA) 220-240 V 50/60 Hz	29470	1.911,00
	(ACP + UA) 220-240 V 50/60 Hz	29472	1.997,00

BA: Şebeke-şebeke enversör set için otomatizm ünitesi

UA: Şebeke-jeneratör enversör set için otomatizm ünitesi

IVE, motor mekanizması ve otomatizm ünitesinin besleme gerilimleri aynı olmalıdır.

* Kaide levhası ile bu parçalar mutlaka birlikte kullanılmalıdır.

ComPacT NS1600b-1600 (2 kaynak arası)

ComPacT NS1600b-1600 serisiyle otomatik enversör set için gerekli aksesuarlar

- 2 adet motor mekanizmalı sabit tip ComPacT NS devre kesici
- 2 adet OF kontağı
- 2 adet SDE kontağı
- 2 adet CE devrede konum kontağı (çekmeceli tipler için)
- 1 adet mekanik kilit (kablo ile dikey/yatay bağlantı veya çubuk ile dikey bağlantı için)
- 1 adet IVE elektriksel kilitleme ünitesi
- 1 adet adaptör kit (Devre kesiciler ile IVE arasındaki bağlantılar için kullanılır)
- 1 adet otomatizm ünitesi
- Şebeke-şebeke kaynak değiştirmek için => ACP4BA
- Şebeke-jeneratör kaynak değiştirmek için => ACP4BA

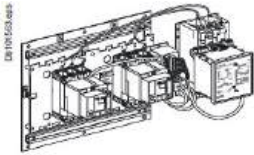

Tip	Anma akımı In(A)	Referans	Fiyat (EUR)
Mekanik kilit (ComPacT NS800-1600, sabit tip)			
	kablo ile dikey / yatay bağlantı	33911	847,00
Çekmece konum kontakları			
	Çekmece bağlantıda konum kontağı	33751	37,10
	Test pozisyonu konum kontağı	33752	37,10
	Çekmece bağlantısı kesildi konum kontağı	33753	37,10
Otomatizm ünitesi			
	(ACP + BA) 220-240 V 50/60 Hz NS ve MasterPact için	29470	1.769,00
	(ACP + BA) 380-415 V 50/60 Hz NS ve MasterPact için	29471	1.538,00
	(ACP + UA) 220-240 V 50/60 Hz NS ve MasterPact için	29472	1.849,00
	(ACP + UA) 380-415 V 50/60 Hz NS ve MasterPact için	29473	1.849,00
IVE elektriksel kilitleme ünitesi			
		29352	518,00
Adaptör kit			
		54655	176,00

(1) BA: Şebeke-şebeke enversör set için otomatizm ünitesi

(2) UA: Şebeke-jeneratör enversör set için otomatizm ünitesi

(3) 29472, 220/240 V AC uygulamalarda F-N, F-F ve 3F üzerinden kontrol yapar.

(4) 29473, 380/415 V AC uygulamalarda F-F ve 3F üzerinden kontrol yapar.

(5) IVE, motor mekanizması ve otomatizm ünitesinin besleme gerilimleri aynı olmalıdır.

Kaynak Transfer Sistemleri

MasterPact MTZ, MasterPact NT, MasterPact NW (2li ve 3lü)

Life Is On

Schneider
Electric

MasterPact MTZ, NT, NW (2 kaynak arası)

- 2 adet sabit tip MasterPact devre kesici
- 2 adet motor mekanizması (MCH)
- 2 adet açtırma bobini MX
- 2 adet kapama bobini XF
- 2 adet kapamaya hazır kontak PF
- 2 adet enversör kontak (40F) (Şalter üzerinde standart olarak bulunmaktadır)

- 1 adet mekanik kilit (çubuk ile dikey bağlantı için)
- 2 adet adaptasyon plakası ve 1 adet kablo seti (kablo ile dikey / yatay bağlantı için)
- 1 adet IVE elektriksel kilitleme ünitesi
- 1 adet adaptör kit (Devre kesiciler ile IVE arasındaki bağlantılar için kullanılır)
- 1 adet otomatizm ünitesi

Şebeke - şebeke kaynak değiştirme için => ACP + BA
Şebeke - jeneratör kaynak değiştirme için => ACP + UA

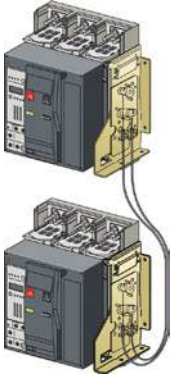

Kablo ile dikey mekanik kilitleme

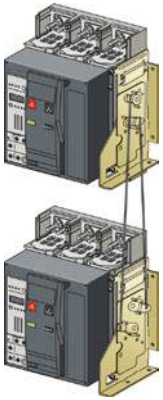

Çubuk ile dikey mekanik kilitleme

Tip	Referans	Fiyat (EUR)
Mekanik kilit (MasterPact MTZ1)		
çubuk ile dikey bağlantı sabit tip için	LV833203SP	779,00
çubuk ile dikey bağlantı çekmeceli tip için	LV833204SP	779,00
çubuk seti	LV833210SP	207,00
kablo ile dikey / yatay bağlantı adaptasyon plakası, sabit tip için (Her şalter için 1 adet sipariş edilmelidir.)	LV833200SP	408,00
kablo ile dikey / yatay bağlantı adaptasyon plakası, çekmeceli tip için (Her şalter için 1 adet sipariş edilmelidir.)	LV833201SP	408,00
kablo seti	LV833209SP	201,00
Mekanik kilit (MasterPact NT)		
çubuk ile dikey bağlantı sabit tip için	33912	Fiyat Sorunuz
çubuk ile dikey bağlantı çekmeceli tip için	33913	Fiyat Sorunuz
kablo ile dikey / yatay bağlantı adaptasyon plakası, sabit tip için	33200	385,00
kablo ile dikey / yatay bağlantı adaptasyon plakası, çekmeceli tip için	33201	385,00
kablo seti	33209	258,00
Mekanik kilit (2xMasterPact MTZ2/3)		
çubuk ile dikey / yatay bağlantı adaptasyon plakası sabit ve çekmeceli tip için (Her şalter için 1 adet sipariş edilmelidir.)	LV847930SP	630,00
çubuk seti	LV833210SP	207,00
kablo ile dikey / yatay bağlantı adaptasyon plakası sabit ve çekmeceli tip için (Her şalter için 1 adet sipariş edilmelidir.)	LV847926SP	431,00
kablo seti	LV833209SP	201,00
Mekanik kilit (2xMasterPact NW)		
kablo ile dikey / yatay bağlantı adaptasyon plakası sabit ve çekmeceli tip için	47926	409,00
kablo seti	33209	258,00
Mekanik kilit (3xMasterPact MTZ2/3) 3 adaptasyon plakası+kablolardan oluşan set		
Kablo ile bağlantı sabit ve çekmeceli tip için	3 kaynaklı (sadece biri kapalı)	LV848610SP 2.257,00
	2 kaynaklı (bir bağlayıcı)	LV848609SP 3.128,00
	2 kaynaklı +yedeklemeli	LV848608SP 1.288,00
Mekanik kilit (3xMasterPact NW) 3 adaptasyon plakası+kablolardan oluşan set		
Kablo ile bağlantı sabit ve çekmeceli tip için	3 kaynaklı (sadece biri kapalı)	48610 2.136,00
	2 kaynaklı (bir bağlayıcı)	48609 2.960,00
	2 kaynaklı +yedeklemeli	48608 1.524,00
Mekanik Kilitleme (2 x MVS devre kesici)		
Adaptasyon plakası	47926	409,00
Kablo seti	33209	258,00
Mekanik Kilitleme (3 x MVS devre kesici)		
3 kaynaklı (Sadece biri kapalı) (1 adet sipariş edilmelidir)	48610	2.136,00
2 kaynak (1 kuplaj) (1 adet sipariş edilmelidir)	48609	2.960,00
2 kaynaklı+yedeklemeli (1 adet sipariş edilmelidir)	48608	1.524,00
* Adaptasyon plakaları hem sabit hem çekmeceli tip devre kesiciler için kullanılabilir.		
Çekmece konum kontakları (Masterpact MTZ için)		
Çekmece bağlantıda konum kontağı	LV833170SP	86,40
Test pozisyonu konum kontağı	LV833170SP	86,40
Çekmece bağlantısı kesildi konum kontağı	LV833170SP	86,40
Çekmece konum kontakları		
Çekmece bağlantıda konum kontağı	33751	40,10
Test pozisyonu konum kontağı	33752	40,10
Çekmece bağlantısı kesildi konum kontağı	33753	40,10
Otomatizm ünitesi		
(ACP + BA) 220-240 V 50/60 Hz NS ve MasterPact için	29470	1.911,00
(ACP + BA) 380-415 V 50/60 Hz NS ve MasterPact için	29471	1.662,00
(ACP + UA) 220-240 V 50/60 Hz NS ve MasterPact için	29472	1.997,00
(ACP + UA) 380-415 V 50/60 Hz NS ve MasterPact için	29473	1.997,00
IVE elektriksel kilitleme ünitesi		
Adaptör kit	29352	560,00
	54655	191,00
PF kapamaya hazır kontak (MTZ1/2/3)	LV847080SP	98,30
PF kapamaya hazır kontak kablaaj kiti (MTZ1/2/3, sabit)	LV847074SP	24,90
PF kapamaya hazır kontak kablaaj kiti (MTZ1 çekmeceli)	LV833098SP	36,80
PF kapamaya hazır kontak kablaaj kiti (MTZ2/3 çekmeceli)	LV847849SP	36,80
PF kapamaya hazır kontak (NT / NW, sabit)	47342	100,20
PF kapamaya hazır kontak (NT çekmeceli)	47432	100,20
PF kapamaya hazır kontak (NW çekmeceli)	48469	100,20

- (1) BA: Şebeke-şebeke enversör set için otomatizm ünitesi
(2) UA: Şebeke-jeneratör enversör set için otomatizm ünitesi
(3) 29472, 220/240 V AC uygulamalarda F-N, F-F ve 3F üzerinden kontrol yapar.
(4) 29473, 380/415 V AC uygulamalarda F-F ve 3F üzerinden kontrol yapar.
(5) IVE, motor mekanizması ve otomatizm ünitesinin besleme gerilimleri aynı olmalıdır.
(6) 3 adet veya çekmeceli tip MasterPact devre kesici ile yapılan enversör set için lütfen bize danışınız.

Kaynak Transfer Sistemleri

EasyPact MVS (2li ve 3lü)

Life Is On

Schneider
Electric

EasyPact MVS Serisiyle (2 Kaynak Arası)

- 2 adet motorlu EasyPact MVS devre kesici
(2 adet motor mekanizması MCH, 2 adet açtırma bobini (MX) ve 2 adet kapama bobini (XF) dâhildir)
- 2 adet kapamaya hazır kontak (PF)
- 2 adet enversör kontak (40F) (Şalter üzerinde standart olarak bulunmaktadır).
- Mekanik Kilitleme

Kablo ile mekanik kilitleme için => 2 adet adaptasyon plakası
=> 1 adet kablo seti

- 1 adet IVE elektriksel kilitleme ünitesi
- 1 adet adaptör kit
(Devre kesiciler ile IVE arasındaki bağlantılar için kullanılır)
- 1 adet otomatizm ünitesi

Şebeke - şebeke kaynak değiştirme için => ACP + BA
Şebeke - jeneratör kaynak değiştirme için => ACP + UA

Tip	Referans	Fiyat (EUR)
Mekanik Kilitleme (2 x MVS devre kesici)		
Adaptasyon plakası	47926	409,00
Kablo seti	33209	258,00
Mekanik Kilitleme (3 x MVS devre kesici)		
3 Kaynaklı (Sadece biri kapalı) (1 adet sipariş edilmelidir)	48610	2.136,00
2 Kaynaklı (1 Kuplaj) (1 adet sipariş edilmelidir)	48609	2.960,00
2 Kaynaklı + Yedeklemeli (1 adet sipariş edilmelidir)	48608	1.524,00
* Adaptasyon plakaları hem sabit hem çekmeceli tip devre kesiciler için kullanılabilir.		
Otomatizm ünitesi		
(ACP + BA) 220 - 240 V 50/60 Hz NS ve MasterPact için	29470	1.911,00
(ACP + BA) 380 - 415 V 50/60 Hz NS ve MasterPact için	29471	1.662,00
(ACP + UA) 220 - 240 V 50/60 Hz NS ve MasterPact için	29472	1.997,00
(ACP + UA) 380 - 415 V 50/60 Hz NS ve MasterPact için	29473	1.997,00
IVE elektriksel kilitleme ünitesi	29352	560,00
Adaptör kit	54655	191,00
PF kapamaya hazır kontak (NT / NW, sabit)	47342	100,20
PF kapamaya hazır kontak (NT çekmeceli)	47432	100,20
PF kapamaya hazır kontak (NW çekmeceli)	48469	100,20

⁽¹⁾ BA: Şebeke-şebeke enversör set için otomatizm ünitesi

⁽²⁾ UA: Şebeke-jeneratör enversör set için otomatizm ünitesi

⁽³⁾ 29472, 220/240 V AC uygulamalarda F-N, F-F ve 3F üzerinden kontrol yapar.

⁽⁴⁾ 29473, 380/415 V AC uygulamalarda F-F ve 3F üzerinden kontrol yapar.

⁽⁵⁾ IVE, motor mekanizması ve otomatizm ünitesinin besleme gerilimleri aynı olmalıdır.

⁽⁶⁾ 3 adet veya çekmeceli tip MasterPact devre kesici ile yapılan enversör set için lütfen 444 30 30 Müşteri Destek Merkezi'ni arayınız.

Kaynak Transfer Sistemleri

ComPacT NSX100-630, ComPacT NS630b-1600,
ComPacT INS/INV, MasterPact

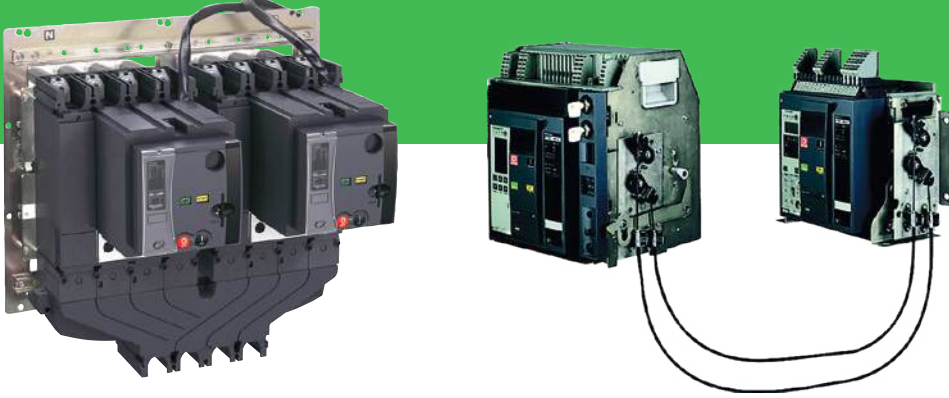

Kaynak transfer sistemleri ile verimli enerji yönetimi ve hizmet sürekliliği

Alçak gerilimde kritik uygulamalarda, hizmet sürekliliğini sağlamak için söz konusu kurulum en az 2 kaynağa bağlı olmalıdır.

① Normal kaynak (N)

② Değişen kaynak (R)*

Normal kaynak devrede değilken veya kalitesi/uygunluğu artık garanti edilmediğinde, kurulumun enerjisiz kalmaması için devreye alınır.

Kaynak transfer sistemi, yükü (bir kısmını ya da tamamını) bir kaynaktan diğerine aktarmaya yarar.

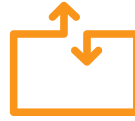

Kaynak transfer sisteminin temel özellikleri

- Bir kaynak transfer sistemi ile, dış koşullara dayalı otomatik olarak transfer yönetimi yapılabilir.
- Bir kaynaktan diğerine transfer işlemi manuel ya da otomatik olarak yapılabilir.
- Bir kaynak transfer sistemi uygulaması devre kesiciler, yük ayırıcılar veya kontaktörlerden oluşur.

* Değişen kaynak (R), normal kaynak karakteristiklerinden farklı bir başka kaynak ya da bir jeneratör olabilir.



EcoStruxure™
Power Dijital Pano
Haberleşme Bileşenleri



Enerji Dağıtımını Yeniden Tanımlıyoruz



se.com/tr

Life Is On

Schneider
Electric



FDM128



I/O MODÜL



PANEL SERVER



IFM



IFE



REFLEX



RCA



BCM ULP



BSCM Modülü
(ComPacT NSX için)



Modbus SL Hub

Tip	Açıklama	Referans	Fiyat (EUR)
-----	----------	----------	-------------

Pano Gösterge Modülleri

Pano gösterge modülleri	FDM 128 Pano gösterge modülü	LV434128	895,00
	FDM 121 Pano gösterge modülü	TRV00121	370,00

Aksesuarları	Hat sonlandırıcı (FDM 121 için kullanılır)	TRV00880	44,90
--------------	--	--------------------------	-------

Giriş-Çıkış Modülü

	I/O Giriş-çıkış Modülü (Çekmece durum bilgisi)	LV434063	696,00
--	--	--------------------------	--------

Veri Kaydedici ve Web Sunucuları, Gateway ve Arayüzler

Veri kaydedici - web sunucuları ve aksesuarları	Panel Server Gelişmiş Seri 110-277VACDC	PAS800	1.146,00
	Panel Server Gelişmiş Seri 24DC	PAS800L	1.098,00
	Panel Server Gelişmiş Seri PoE versiyon	PAS800P	1.146,00

Gateway ve aksesuarları	ESX PANEL SERVER UNIVERSAL 110-277VACDC	PAS600	663,00
	ESX PANEL SERVER UNIVERSAL 24VDC	PAS600L	663,00

Arayüzler ve aksesuarları	IFM Devre kesici Modbus arayüzü	LV434000	266,00
	IFM istifleme soketi (10'LU)	TRV00217	211,00
	IFE Devre Kesici Ethernet Arayüzü	LV434001	653,00
	IFE Devre Kesici Ethernet Arayüzü ve Gateway	LV434002	790,00

Smartlink

Aksesuarları	RCA uzaktan kapama modülü 3P/4P (Haberleşmeli)	A9C70124	475,00
	Reflex manevra modülü	A9C18195	258,00
	iACT24 230VAC	A9C15924	116,70
	iATL24 230VAC	A9C15424	116,70
	iOF+SD24	A9A26897	34,10
	OF+SD24	A9N26899	47,60
	RJ45 / RJ45 3m x 5	TRV00830	168,00
	6 orta kablo:160 mm	A9XCAM06	70,50
	6 uzun kablo:870 mm	A9XCAL06	80,80
	6 uzun kablo:870 mm	A9XCAU06	70,50
	12 5 PIM konnektör (Ti24)	A9XC2412	74,60
	Din Ray için montaj kiti	A9XMFA04	66,40

Devre Kesici Aksesuarları

Veri iletişim modülü	BSCM Modülü (ComPacT NSX için)	LV434220	354,00
----------------------	--------------------------------	--------------------------	--------

Kablolar	ComPacT NSX Haberleşme kablosu 0,35 m	LV434221	58,90
	ComPacT NSX Haberleşme kablosu 1,3m	LV434222	64,80
	ComPacT NSX Haberleşme kablosu 3m	LV434223	70,70

Modbus	Modbus SL Hub	LV434224	219,00
PowerLogic, Akıllı Sensör	Heattag	SMT10020	1.007,00



Enerji İzleme Çözümleri



Enerji Verimliliği İçin İlk Adım



se.com/tr

Life Is On

Schneider
Electric



Dünyanın En Hassas Enerji Kalite Analizörü ION9000 İle Tanışın!



PowerLogic™ ION9000 serisi

- IEC 62053-22 aktif enerji 0.1S sınıfı: Bağımsız test laboratuvarından sertifikalı, yüksek performans enerji ölçümlemede yeni bir referans noktası.
- Döngü başına 1024 örnekleme ile detaylı kalite parametreleri analizi
- Tescilli arıza yönü tespit özelliği sayesinde güç kalite sorunlarınızı detaylı analiz edebilir, enerji sürekliliğinizi en üst düzeye taşıyabilirsiniz
- 2 GB hafıza ve genişletilebilir I/O seçenekleri sayesinde esnek kullanım
- IEC61000-4-30 A sınıfı, EN50160 standardına uyumluluk kontrolü ve
- IEC61000-4-15 flicker ölçümü ile EPDK yönetmeliğine uygun

se.com/tr

Life Is On

Schneider
Electric

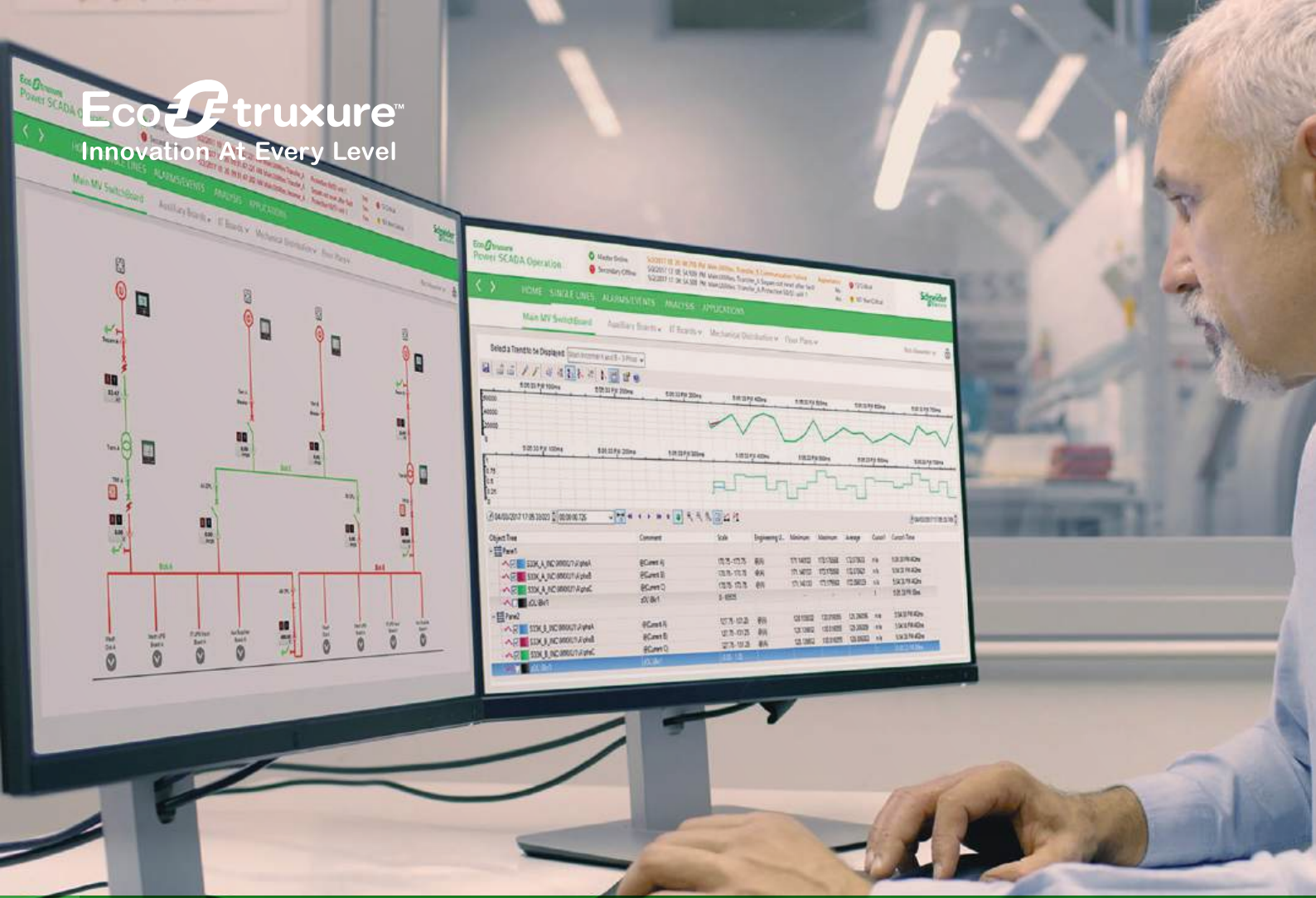

Enerji Yönetimi Yazılımları

Enerji dağıtım sistemini izleyerek ve kontrol ederek, binanın/tesisin sürdürülebilir olmasını sağlayın.

EcoStruxure™ PME

- Hassas dağıtım ekipmanlarının izlenmesi
- Detaylı güç kalitesi raporları ve tüketim tabloları
- ISO50001 sertifikalı

EcoStruxure™ PO

- Animasyonlu tek-hat şemalarının gerçek zamanlı kontrolü
- Zamana bağlı olayların analizi
- ISO50001 sertifikalı



Enerji Analizörleri Karşılaştırma Tablosu

	DM6x00H	IEM	PM2000	PM3000	PM5000	PM8000	ION7400	ION9000
	Giriş	Orta	Orta	Orta	Orta	Gelişmiş	Gelişmiş	Gelişmiş
Giriş, çıkış, besleme Gücü								
3-faz/ tek faz	+	+	+	+	+	+	+	+
Dijital I/O & Analog I/ (baz model)	0	1/1 & 0/0	0/0 & 0/0	2/2 & 0/0	4/2 & 2/0	3/1 & 0/0	3/1 & 0/0	8/6 & 0/0
Dijital I/O & Analog I/O (ek kartlarla)	0	0/0 & 0/0	2/2 & 2/2	0/0 & 0/0	0/0 & 0/0	24/8 & 16/8	24/8 & 16/8	24/8 & 16/8
Güç besleme (L-L)	35- 600 V	80- 570 V	35- 480 V	80- 570 V	35- 690 V	100- 690 V	100- 690 V	100- 690 V
Güç besleme (L-N)	-	50- 330 V	20- 277 V	50- 330 V	20- 277 V	57- 400 V	57- 400 V	57- 400 V
Güç ve enerji ölçümleri								
Gerilim, akım, frekans, güç faktörü	-	+	+	+	+	+	+	+
Güç & Demand	-	•	+	+	+	+	+	+
IEC/ ANSI enerji doğruluk sınıfı (Class)	1	0.5	0.5	0.5	0.2 / 0.5	0.2	0.2	0.1
Örnekleme sayısı	32	32	64	32	32/64/128	256	256/512	1024
Haberleşme								
Ethernet- RJ45	-	-	-	-	•	+	+	+
Ethernet- Gateway	-	-	-	-	•	+	+	+
Modbus RTU	•	•	•	•	+	+	+	+
Web sunucu	-	-	-	-	•	+	+	+
Modbus TCP/IP	-	-	-	-	•	+	+	+
DNP protokolü	-	-	-	-	+	+	+	+
IEC61850 protokolü	-	-	-	-	-	+	+	+
BACnet	-	•	-	-	•	-	-	-
Güç kalitesi analizi								
EN50160 uygunluk raporlaması/ IEC 6100-4-30 Class S	-	-	-	-	•	+ (S)	+ (S)	+ (S)
Flicker (kırpışma) ölçümü	-	-	-	-	-	-	+	+
Transient (bozulma) ölçümü	-	-	-	-	-	-	-	+
Gerilim dalgalanması (sag/swell) & yönlü arıza kaydı	-	-	-	-	•	+	+	+
Harmonik bozulma toplam	-	-	+	-	+	+	+	+
Harmonik bozulma (tek tek)	-	-	+	-	+	+	+	+
Dalgaformu kaydı	-	-	-	-	•	+	+	+
Kaçak akım ölçümü	-	-	-	-	•	-	+	+
Entegre data ve olay kaydı								
Hafıza (maks)	-	-	-	-	1.1 MB	512 MB	512 MB	2000 MB
Trend çizme & Geleceğe dönük tahmin kaydı & Faturalama	-	-	-	-	-	+	+	+
Minimum ve maksimum	-	-	+	+	+	+	+	+
Zaman etiketli olay ve alarmlar	-	-	+	•	+	+	+	+
Zaman senkronizasyon	-	-	-	-	-	-	+	+
Haberleşme								
Alarmları loglama & alarm durumunda mesaj atma	-	-	•	-	+	+	+	+
Data kaydının tetiklenmesi & dalga-formu yakalama	-	-	-	-	•	+	+	+
Röle veya dijital çıkışların tetiklenmesi	-	-	+	+	+	+	+	+

+ Mevcut - Mevcut Değil • Modele göre opsiyonel olarak değişmektedir.



Acti9 iEM3100



Acti9 iEM3200



GoLogic DM3000



PowerLogic PM3200



EasyLogic PM2100



EasyLogic PM2200

Tanım	Açıklama	Referans	Fiyat (EUR)
-------	----------	----------	-------------

Kilowatt - Saat Ölçerler ve Multimetreler

iEM3000 serisi, DIN ray tipi

iEM3100 Serisi 3faz kWh ölçer 63A	iEM3150-Modbus	A9MEM3150	270,00
iEM3100 Serisi 3faz kWh ölçer 63A	iEM3155-Modbus-MID	A9MEM3155	299,00
iEM3100 Serisi 3faz kWh ölçer 63A	iEM3165-BACnet-MID	A9MEM3165	350,00
iEM3200 Serisi 3faz kWh ölçer(*)	iEM3250-Modbus	A9MEM3250	270,00
iEM3200 Serisi 3faz kWh ölçer(*)	iEM3255-Modbus-MID	A9MEM3255	299,00
iEM3200 Serisi 3faz kWh ölçer(*)	iEM3265-BACnet-MID	A9MEM3265	361,00
iEM3300 Serisi 3faz kWh ölçer 125A	iEM3350-Modbus	A9MEM3350	406,00
iEM3300 Serisi 3faz kWh ölçer 125A	iEM3355-Modbus-MID	A9MEM3355	438,00
iEM3300 Serisi 3faz kWh ölçer 125A	iEM3365-BACnet-MID	A9MEM3365	502,00

* iEM3200 Serisinde harici olarak akım trafosu kullanmanız gerekmektedir.

Multimetreler

DM6000H serisi, pano tipi

DM6000H Serisi Multimetreler	DM6000H	METSEDM6000HCL10NC	95,70
DM6000H Serisi Multimetreler	DM6200H Modbus haberleşmeli	METSEDM6200HCL10RS	117,60

GoLogic Serisi Multimetre ve Analizörler

GoLogic DM1000 Serisi	Tek faz ölçüm kapasiteli Ampermetre, LED Ekran, 0,5% doğruluk	METSEGLDM1115	45,00
GoLogic DM1000 Serisi	Tek faz ölçüm kapasiteli Voltmetre, LED Ekran, 0,5% doğruluk	METSEGLDM1125	41,00
GoLogic DM1000 Serisi	Tek faz ölçüm kapasiteli frekans ölçüm cihazı, LED Ekran, 0,2% doğruluk	METSEGLDM1132	46,00
GoLogic DM3000 Serisi	Üç faz ölçüm kapasiteli Ampermetre, LED Ekran, 0,5% doğruluk	METSEGLDM3115	56,00
GoLogic DM3000 Serisi	Üç faz ölçüm kapasiteli Voltmetre, LED Ekran, 0,5% doğruluk	METSEGLDM3125	50,00
GoLogic DM3000 Serisi	Haberleşme özelliği mevcut, LED Ekranlı Multimetre, 1% doğruluk sınıfı	METSEGLDM3141	112,00
GoLogic DM3000 Serisi	Haberleşmesiz LED Ekranlı Multimetre, 1% doğruluk sınıfı	METSEGLDM3141NC	95,70
GoLogic DM3000 Serisi	Tek satır LCD Ekranlı Multimetre, haberleşmeli, 1% doğruluk sınıfı	METSEGLDM3241	123,00
GoLogic DM3000 Serisi	Tek satır LCD Ekranlı Multimetre, haberleşmeli, 1% doğruluk sınıfı, 24V beslemeli	METSEGLDM3241LV	106,70
GoLogic EM3000 Serisi	Enerji Analizör serisi, tek satır LCD Ekranlı, 1% doğruluk sınıfı, haberleşmeli	METSEGLEM3261	164,00
GoLogic EM3000 Serisi	Enerji Analizör serisi, tek satır LCD Ekranlı, 0,5% doğruluk sınıfı, haberleşmeli	METSEGLEM3265	179,00

PM3200 serisi, DIN ray tipi

PM3200 (CT/5A) enerji analizörü	PM3200, temel enerji analizörü	METSEPM3200	271,00
PM3200 (CT/5A) enerji analizörü	PM3210, darbe çıkışı	METSEPM3210	278,00
PM3200 (CT/5A) enerji analizörü	PM3250, Modbus haberleşmeli	METSEPM3250	296,00
PM3200 (CT/5A) enerji analizörü	PM3255, Modbus haberleşmeli, dahili hafıza	METSEPM3255	305,00

Orta Seviye Enerji Analizörleri

PM2000 Serisi

PM2000 Serisi enerji analizörü	PM2110 LED THD POP Class 1.0	METSEPM2110	201,00
PM2000 Serisi enerji analizörü	PM2120 LED THD RS485 RTC 15.Har Class 1.0	METSEPM2120	228,00
PM2000 Serisi enerji analizörü	PM2130 LED 31. Har, Veri Kaydı, Class 0.5	METSEPM2130	228,00
PM2000 Serisi enerji analizörü	PM2210 LCD POP	METSEPM2210	246,00
PM2000 Serisi enerji analizörü	PM2220 LCD RS485 Min/Max RTC 15. Harmonik	METSEPM2220	251,00
PM2000 Serisi enerji analizörü	PM2230 LCD RS485 Min/Max RTC 31. Harmonik, Veri Kaydı, Class 0.5	METSEPM2230	274,00
PM2000 Serisi enerji analizörü aksesuarları	PM2x30 Dijital IO Modül 2-IO 14	METSEPM2KDGTLIO22	66,00
PM2000 Serisi enerji analizörü aksesuarları	PM2x30 Analog IO Modül 2-IO 14	METSEPM2KANLGI022	81,00
PM2000 Serisi enerji analizörü aksesuarları	PM2x30 Analog IO Modül 1-IO 14	METSEPM2KANLGI011	68,00

Enerji İzleme ve Yönetim Sistemleri

PM8000/ION7400/ION900

Life Is On

Schneider
Electric



METSEPM5100



METSEPM5340



METSEPM5563RD

Tanım	Açıklama	Referans	Fiyat (EUR)
Üst Seviye Enerji Analizörleri			
PM5000 Serisi			
PM5000 Serisi enerji analizörü	PM5100, 0.5S, 15.harmonik, 1DO	METSEPM5100	401,00
PM5000 Serisi enerji analizörü	PM5110, 0.5S, 15.harmonik, 1DO, Modbus seri bağlantı	METSEPM5110	426,00
PM5000 Serisi enerji analizörü	PM5310, 0.5S, 31.harmonik, 2DI/2DO, Modbus seri bağlantı	METSEPM5310	482,00
PM5000 Serisi enerji analizörü	PM5320, 0.5S, 31.harmonik, 2DI/2DO, RJ45 LVCT, Ethernet	METSEPM5320	529,00
PM5000 Serisi enerji analizörü	PM5340, 0.5S, 31.harmonik, 2DI/2DO, 2 Röle, Modbus TCP ethernet	METSEPM5340	556,00
PM5000 Serisi enerji analizörü	PM5350, 0.5S, 15.harmonik, 4DI/2DO, Modbus seri bağlantı	METSEPM5350	400,00
PM5000 Serisi enerji analizörü	PM5560, 0.2S, 63.harmonik, 4DI/2DO, Modbus seri bağlantı, 2 ethernet, yeni BacNet	METSEPM5560	882,00
PM5000 Serisi enerji analizörü	PM5563, 0.2S, 63.harmonik, 4DI/2DO, Modbus seri bağlantı, 2 ethernet, ekransız, yeni BacNet	METSEPM5563	791,00
PM5000 Serisi enerji analizörü	PM5563, 0.2S, 63.harmonik, 4DI/2DO, Modbus seri bağlantı, 2 ethernet aynı ekranlı, yeni BacNet	METSEPM5563RD	1.033,00
PM5000 Serisi enerji analizörü	PM5570, 0.2S, 63.harmonik, 4DI/2DO, 2AI, Modbus seri bağlantı, 2 ethernet	METSEPM5570	888,00
PM5000 Serisi enerji analizörü	PM5580, 0.2S, 63.harmonik, 4DI/2DO, Modbus seri bağlantı, 2 ethernet, 24V DC	METSEPM5580	929,00
PM5000 Serisi enerji analizörü	PM5650, 0.2S, 63.harmonik, 4DI/2DO, Modbus seri bağlantı, 2 ethernet, Dalgaformu yakalama, Sag/Swell tespiti	METSEPM5650	1.058,00
PM5000 Serisi enerji analizörü	PM5660, 0.2S, 63.harmonik, 4DI/2DO, Modbus seri bağlantı, 2 ethernet, kaçak akım izleme	METSEPM5660	957,00
PM5000 Serisi enerji analizörü	PM5760, 0.2S, 63.harmonik, 4DI/2DO, Modbus seri bağlantı, 2 ethernet, kaçak akım izleme, Dalgaformu yakalama, Sag/Swell tespiti	METSEPM5760	1.183,00
PM5000 Serisi enerji analizörü aksesuarı	PM5563 harici ekranı	METSEPM55RD	285,00

Enerji Kalite Analizörleri

PM8000/ION7400/ION900	Açıklama	Referans	Fiyat (EUR)
PM8000 Serisi enerji kalite analizörü	PM8000 Pano Monte Ekranlı 24V DC	METSEPM8210	Fiyat Sorunuz
PM8000 Serisi enerji kalite analizörü	PM8000 DIN Rayı Monte Ekransız 24V DC	METSEPM8213	Fiyat Sorunuz
PM8000 Serisi enerji kalite analizörü	PM8000 DIN Rayı Monte Uzaktan İzleme 24V DC	METSEPM8214	Fiyat Sorunuz
PM8000 Serisi enerji kalite analizörü	PM8000 Pano Monte Ekranlı	METSEPM8240	Fiyat Sorunuz
PM8000 Serisi enerji kalite analizörü	PM8000 DIN Rayı Monte Ekransız	METSEPM8243	Fiyat Sorunuz
PM8000 Serisi enerji kalite analizörü	PM8000 Din Rayı Monte Uzaktan İzleme	METSEPM8244	Fiyat Sorunuz
PM8000 / ION7400 / ION7400A / ION9000	Uzaktan izleme, renkli LCD, 96x96	METSEPM89RD96	Fiyat Sorunuz
PM8000 / ION7400 / ION7400A / ION9000	Yedek donanım kiti, PM8000	METSEPM8HWK	Fiyat Sorunuz
PM8000 / ION7400 / ION7400A / ION9000	Yedek donanım kiti, PM8000, uzaktan izle	METSEPM8RDHWK	Fiyat Sorunuz
PM8000 / ION7400 / ION7400A / ION9000	Mühürleme kiti	METSEPM8000SK	Fiyat Sorunuz
PM8000 / ION7400 / ION7400A / ION9000	RMD montaj adaptörü	METSEPM8AK	Fiyat Sorunuz
PM8000 / ION7400 / ION7400A / ION9000	Ekran kablosu, 10m	METSECB10	Fiyat Sorunuz
PM8000 / ION7400 / ION7400A / ION9000	I/O module, 6 DI, 2 Form-C Output	METSEPM89M2600	Fiyat Sorunuz
PM8000 / ION7400 / ION7400A / ION9000	I/O module, 4 AI, 2 AO	METSEPM89M0024	Fiyat Sorunuz
ION7400A Serisi enerji kalite analizörü	ION7400A Class A Sertifikalı, 98 x 112 x 78.5 mm	METSEION7400A	Fiyat Sorunuz
ION7400A Serisi enerji kalite analizörü	ION7400A Class A Sertifikalı, 98 x 112 x 78.5 mm, 20- 60 V DC	METSEION7410A	Fiyat Sorunuz
ION7400 Serisi enerji kalite analizörü	ION7400 Class S Sertifikalı, 98 x 112 x 78.5 mm	METSEION7400	Fiyat Sorunuz
ION7400 Serisi enerji kalite analizörü	ION7400 Class S Sertifikalı, DIN Rayı Monte	METSEION7403	Fiyat Sorunuz
ION7400 Serisi enerji kalite analizörü	ION7400 Class S Sertifikalı, 98 x 112 x 78.5 mm, 20- 60 V DC	METSEION7410	Fiyat Sorunuz
ION7400 Serisi enerji kalite analizörü	ION7400 Class S Sertifikalı, DIN Rayı Monte, 20- 60 V DC	METSEION7413	Fiyat Sorunuz
ION9000 Serisi enerji kalite analizörü	ION9000, DIN Rayı Monte, Ekransız	METSEION92030	Fiyat Sorunuz
ION9000 Serisi enerji kalite analizörü	ION9000 DIN Rayı Monte, 192 mm Ekran, B2B Adaptör	METSEION92040	Fiyat Sorunuz
ION9000 Serisi enerji kalite analizörü	ION9000 DIN Rayı Monte, Ekransız, 20- 60 V DC Besleme	METSEION92130	Fiyat Sorunuz
ION9000 Serisi enerji kalite analizörü	ION9000 DIN Rayı Monte, 96 mm Harici Ekran, 20- 60 V DC	METSEION92130-RD96	Fiyat Sorunuz
ION9000 Serisi enerji kalite analizörü	ION9000 DIN Rayı Monte, 192 mm Ekran, 20- 60 V DC, B2B Adaptör	METSEION92140	Fiyat Sorunuz
ION9000 Serisi enerji kalite analizörü	ION9000 DIN Rayı Monte, Ekransız, Low Voltage Current Sensor	METSEION93030	Fiyat Sorunuz
ION9000 Serisi enerji kalite analizörü	ION9000 DIN Rayı Monte, Ekransız, Low Voltage Current Sensor, 20- 60 V DC	METSEION93130	Fiyat Sorunuz
ION9000 Serisi enerji kalite analizörü	ION9000 DIN Rayı Monte, 192 mm ekran, Low Voltage Current Sensor, B2B Adaptörü	METSEION93040	Fiyat Sorunuz
ION9000 Serisi enerji kalite analizörü	ION9000 DIN Rayı Monte, 192 mm ekran, Low Voltage Current Sensor, 20- 60 V DC, B2B Adaptörü	METSEION93140	Fiyat Sorunuz
ION9000 Serisi enerji kalite analizörü	ION9000T DIN Rayı Monte, Ekransız, High-Speed Transient Capture	METSEION95030	Fiyat Sorunuz
ION9000 Serisi enerji kalite analizörü	ION9000T DIN Rayı Monte, 192 mm ekran, B2B Adaptör	METSEION95040	Fiyat Sorunuz

*ION9000, ION7400 ve PM8000 fiyatları için satış temsilcinize danışın veya müşteri destek merkezimiz 444 30 30'u arayın.

J5

PowerLogic™ ION7400A

Yeni Nesil A Sınıfı Kalite Kaydedici

GES (Güneş Enerji Santrali) projeleri için EPDK yönetmeliğine uygun çözüm

- IEC 62053-22 aktif enerji 0.2S sınıfı
- Modbus(RTU,TCP/IP), IEC 61850 ve DLMS haberleşme protokolü
- Tescilli arıza yönü tespit özelliği sayesinde güç kalite sorunlarınızı detaylı analiz edebilir, enerji sürekliliğinizi en üst düzeye taşıyabilirsiniz.
- 512 MB hafıza ve genişletilebilir I/O seçenekleri sayesinde esnek kullanım
- IEC61000-4-30 A sınıfı(Ed. 3), EN50160 ve IEEE 519 standardına uyumluluk kontrolü
- IEC61000-4-15 Flicker ölçümü ile EPDK yönetmeliğine uygun



se.com/tr

Life Is On

Schneider
Electric

PM2000 Serisi Enerji Analizörleri

Özellikler	PM2110	PM2120	PM2130	PM2210	PM2220	PM2230
Doğruluk Sınıfı (Wh)	1.0		0.5S	1.0		0.5S
Doğruluk Sınıfı (VARh)				1.0		
Doğruluk Sınıfı (VAh)				+/- %0.5		
Akım (Faz aşına, ortalama ve hesaplanan nötr)				■		
Gerilim (Faz-nötr, fazlar arası ve ortalama)				■		
Güç faktörü	Gerçek GF		Gerçek PF Değişen PF*	Gerçek GF		Gerçek PF Değişen PF*
Frekans (herhangi bir faz üzerinden)				■		
Güç (W, VA, VAR : faz başına ve toplam)				■		
3 Faz Dengesizliği %	Akım		Akım Gerilim*	Akım		Akım Gerilim*
Talep Parametreleri (Gerçek zamanlı, öngörülü ve tepe değerler ; W, VA, VAR, A) Tarih ve saat etiketlemesi (tepe talep değeri için)	■ (zaman etiketsiz)		■	■ (zaman etiketsiz)		■
Enerji (Wh, Vah, VARh ; 4 kadran) Gönderildi (Import), Alındı (Export)	Gönderildi, Alındı		Gönderildi, Alındı Toplam*, Net*, Son Resetleme*	Gönderildi, Alındı Toplam, Net		Gönderildi, Alındı Toplam*, Net*, Son Resetleme*
Aktif yük sayacı, ölçme süresi, çalışma süresi ve güç çıkış sayacı			Haberleşme ile			■
THD (Fazlar arası ya da faz nötr gerilim, faz başı akım)				■		
Fazbaşına gerilim, akım harmonikleri		>=15.	>=31.		>=15.	>=31.
Min/Maks gerçek zamanlı saat - tarih saat etiketlemesi ile (Ortalama ya da toplam faz-faz, faz-nötr akım, GF, Hz, W, VA, VAR)						■
Haberleşme	Darbe Çıkış		RS-485	Darbe Çıkış		RS-485
Harici Analog Giriş Çıkış Modülü (2 giriş 2 çıkış)			■			■
Harici Dijital Giriş Çıkış Modülü (2 giriş 2 çıkış)			■			■
Veri kaydetme (2 parametreye kadar) Güç (W, VA, VAR) Çift yönlü enerji (+/-Wh, +/-Vah, +/-VARh) Talep değerler (W, VA, VAR - süre aralıkları ayarlanabilir)			■			■
Ortalama Gerilim, Ortalam Akım, Toplam Aktif Güç ve Enerji Değerleri Ekran görüntüsü - 12 am Snapshot					■	
Kullanıcı tarafından belirlenen birimler ile tüketim gösterimi (CO ₂ salınımı, enerji maliyetleri vb.)					■	

*Haberleşme üzerinden görülebilir.

**Her Giriş Çıkış Modülü PM2130 ya da PM2230 ile birlikte kullanılabilir. Bu modülle kumanda gerilimi faz nötr 90-300VAC / DC olabilir.

PM5000 Serisi Enerji Analizörleri

Özellikler	PM5100		PM5300				PM5500	
	PM5100	PM5110	PM5310	PM5320	PM5330	PM5340	PM5560	PM5563
Kurulum								
Hızlı kurulum, entegre ekranlı panel montajı	■	■	■	■	■	■	■	-
Hızlı kurulum, DIN rayına monte edilebilir	-	-	-	-	-	-	-	■
Doğruluk	0.5S	0.5S	0.5S	0.5S	0.5S	0.5S	0.2S	0.2S
Ekran								
Arka aydınlatmalı LCD, çoklu dil seçeneği, çubuk grafikler, 6 hat, 4 eş zamanlı değer	■	■	■	■	■	■	■	■
Güç ve enerji ölçümü								
Trifaze gerilim, akım, güç, talep, enerji, frekans, güç faktörü	■	■	■	■	■	■	■	■
Çoklu tarife	-	-	4	4	4	4	8	8
Güç kalitesi analizi								
THD, thd, TDD	■	■	■	■	■	■	■	■
Harmonikler, ayrı ayrı (tek)	15.	15.	31.	31.	31.	31.	63.	63.
I/O'lar ve röleler								
I/O'lar	1DO	1DO	2DI/2DO	2DI/2DO	2DI/2DO	2DI/2DO	4DI/2DO	4DI/2DO
Röleler	0	0	0	0	2	2	0	0
Alarmlar ve kontrol								
Alarmlar	33	33	35	35	35	35	52	52
Nokta yanıtama süresini ayarlayın, saniye	1	1	1	1	1	1	1	1
Tel ve çok koşullu alarmlar	-	-	■	■	■	■	■	■
Boolean alarm lojığı	-	-	-	-	-	-	■	■
Haberleşmeler								
Modbus protokollü seri bağlantı noktaları	-	1	1	-	1	-	1	1
Modbus TCP protokollü Ethernet bağlantı noktası	-	-	-	1	-	1	2**	2**
Web sayfaları ile dâhilî web sunucusu	-	-	-	-	-	-	■	■
MID'ye hazır uyumluluk, EN50470-1/3, Ek B ve Ek D Sınıf C		PM5111			PM5331	PM5341	PM5561	



PowerTag ile Panolarınız Daha Akıllı ve Dijital

"Takın, Görüntüleyin, Koruyun"

Tesis Yöneticisi Akın ile Tanışın

Akın'ın sorumlu olduğu elektrik şebekesi yıllar önce tasarlanmış, izleme ve ölçme özellikleri sınırlıdır.

Akın, aşağıdaki amaçlarla elektrik şebekesinin durumu hakkında bilgi sahibi olmak istiyor:

- Enerji tüketimini ve verimliliğini daha iyi anlama,
- Önleyici bakım uygulama,
- Şebekede sorun halinde sorunun kaynağını belirleme ve minimum kesintiyle daha hızlı hizmet aşmak

Acti9 Powertag ailesinin bu eski model elektrik tesisatına ekleyeceği izleme özellikleri, Akın'ın tesisat verimliliğini artırmasına ve gücün sürekliliğini sağlamasına yardımcı olacaktır.

Kablosuz teknoloji sayesinde hızlı ve kolay kurulum

- Sigorta üzerine adapte edilebilen küçük boyutu sayesinde mevcut dağıtım panolarında sınırlı alana uygundur.
- Güç kabloları ve bara sökülmeden kurulum yapılabilir.
- Dahili web sayfası veya EcoStruxure™ Power Commission aracılığıyla kolay devreye alma.

Kullanılan ürünler

Ürün	İşlev	Referans
PowerTag Display	Kablosuz ekran	A9XMWRD
PowerTag Energy	63 A - 630 A enerji sensörü	Modele bağlıdır
PowerTag Energy	200 A - 2000 A Rope enerji sensörü	A9MEM159•
PowerTag Energy	160 A Flex enerji sensörü	A9MEM1580
PowerTag Control	1 Dijital Girişli modül	A9XMC1D3



Okut ve Keşfet

se.com/tr

Life Is On

Schneider
Electric

Acti 9 - Enerji Yönetimi ve Kontrol Ürünleri

Acti 9 PowerTag

Acti 9 Smartlink

Life Is On

Schneider
Electric



A9MEM1541



A9MEM1580



A9MEM159*



A9MEM1560

J9





Referans	Kutup	Maksimum Akım (A)	Açıklama	Fiyat (EUR)
PowerTag				
A9MEM1520	1P	63A	Wireless enerji sensörü	196,00
A9MEM1521	1P+N	63A	Wireless enerji sensörü otomatik sigorta üstten montaj	196,00
A9MEM1522	1P+N	63A	Wireless enerji sensörü otomatik sigorta altına montaj	196,00
A9MEM1540	3P	63A	Wireless enerji sensörü	287,00
A9MEM1541	3P+N	63A	Wireless enerji sensörü otomatik sigorta üstten montaj	287,00
A9MEM1542	3P+N	63A	Wireless enerji sensörü otomatik sigorta altına montaj	287,00
A9MEM1560	1P+N	63A	Wireless enerji sensörü otomatik sigorta üstten/alttan montaj	171,00
A9MEM1561	1P+N	63A	Wireless enerji sensörü otomatik sigorta üstten montaj	196,00
A9MEM1562	1P+N	63A	Wireless enerji sensörü otomatik sigorta altına montaj	196,00
A9MEM1563	1P+N (RCBO)	63A	Wireless enerji sensörü kaçak akım korumalı otomatik sigorta altına montaj	196,00
A9MEM1570	3P+N	63A	Wireless enerji sensörü otomatik sigorta üstten/alttan montaj	287,00
A9MEM1571	3P+N	63A	Wireless enerji sensörü otomatik sigorta üstten montaj	287,00
A9MEM1572	3P+N	63A	Wireless enerji sensörü otomatik sigorta altına montaj	287,00
A9MEM1573	3P	63A	Wireless enerji sensörü otomatik sigorta üstten/alttan montaj	236,00
A9MEM1580	3P+N	160A	Wireless enerji sensörü otomatik sigorta üstten/alttan montaj	318,00
A9MEM1590	3P+N	200A	Wireless enerji sensörü bara montaj	621,00
A9MEM1591	3P+N	600A	Wireless enerji sensörü bara montaj	676,00
A9MEM1592	3P+N	1000A	Wireless enerji sensörü bara montaj	694,00
A9MEM1593	3P+N	2000A	Wireless enerji sensörü bara montaj	744,00
A9XMC1D3			PowerTag C I/O Kontrol Modülü	190,00

- Dünyanın en küçük wireless enerji sensörü
- Son dağıtım noktasında bulunan yüklerin izlemesi ve görüntülenmesi
- Class1 aktif enerji ölçümü IEC 61557-12
- Akım, gerilim, güç, güç faktörü anlık değerlerin görüntülenmesi
- Aşırı yük ön alarmları (%50, %80)
- E-mail alarmları

Acti9 Smartlink	Fiyat (EUR)	
A9XMSB11	RS485 Modbus Konektörü	463,00

Aksesuar	Fiyat (EUR)	
A9C15924	iACT24 230 VAC	116,70
A9C15424	iATL24 230 VAC	116,70
A9A26897	iOF+SD24	34,10
A9N26899	OF+SD24	47,60
A9XCAM06	6 adet iki konektörlü kablo:160 mm	70,50
A9XCAH06	6 adet iki konektörlü kablo:450 mm	72,40
A9XCAL06	6 adet iki konektörlü kablo:870 mm	80,80
A9XCAU06	6 adet bir konektörlü kablo:870 mm	70,50
A9XCAC01	1 adet bir konektörlü kablo:4000 mm	70,00
A9XC2412	12 5 PIM Konektör (Ti24)	74,60
A9XMFA04	Din Ray için montaj kiti	66,40

Uygun Kablo Çapı/Bara Ölçüsü	Çevrim Oranı	Maksimum Güç	Referans	Fiyat (EUR)	
Ölçü Akım Trafoları (Doğruluk Sınıfı : 0,5)					
* Doğruluk sınıfları belirtilen referanslarda 1'dir.					
** Doğruluk sınıfları belirtilen referanslarda 3'tür.					
	21 mm	40/5	1VA**	METSECT5CC004	28,10
	21 mm	50/5	1,25VA*	METSECT5CC005	28,10
	21 mm	60/5	1,25VA*	METSECT5CC006	28,10
	21 mm	75/5	2,5 VA*	METSECT5CC008	28,10
	21 mm	100/5	2 VA	METSECT5CC010	28,10
	21 mm	125/5	2,5 VA	METSECT5CC013	28,10
	21 mm	150/5	3 VA	METSECT5CC015	28,10
	21 mm	200/5	4 VA	METSECT5CC020	29,20
	21 mm	250/5	5 VA	METSECT5CC025	30,30
	32 x 65 mm	400/5	4 VA	METSECT5DA040	56,00
	32 x 65 mm	500/5	8 VA	METSECT5DA050	56,00
	32 x 65 mm	600/5	8 VA	METSECT5DA060	56,00
	32 x 65 mm	800/5	12 VA	METSECT5DA080	59,40
	32 x 65 mm	1000/5	15 VA	METSECT5DA100	69,50
	32 x 65 mm	1250/5	15 VA	METSECT5DA125	71,70
	32 x 65 mm	1500/5	20 VA	METSECT5DA150	77,30
	38 x 127 mm	1000/5	6 VA	METSECT5DB100	103,10
	38 x 127 mm	1250/5	8 VA	METSECT5DB125	108,70
	38 x 127 mm	1500/5	10 VA	METSECT5DB150	112,00
	38 x 127 mm	2000/5	15 VA	METSECT5DB200	114,30
	38 x 127 mm	2500/5	20 VA	METSECT5DB250	130,00
	38 x 127 mm	3000/5	25 VA	METSECT5DB300	132,20
	52 x 127 mm	2000/5	25 VA	METSECT5DC200	122,10
	52 x 127 mm	2500/5	30 VA	METSECT5DC250	132,20
	52 x 127 mm	3000/5	30 VA	METSECT5DC300	132,20
	52 x 127 mm	4000/5	30 VA	METSECT5DC400	151,00
	34 x 84 mm	1000/5	10 VA	METSECT5DD100	89,60
	34 x 84 mm	1250/5	12 VA	METSECT5DD125	88,50
	34 x 84 mm	1500/5	15 VA	METSECT5DD150	88,50
	54 x 102 mm	1000/5	12 VA	METSECT5DE100	93,00
	54 x 102 mm	1250/5	15 VA	METSECT5DE125	103,10
	54 x 102 mm	1500/5	20 VA	METSECT5DE150	103,10
	54 x 102 mm	2000/5	20 VA	METSECT5DE200	110,90
	38 x 102 mm	1250/5	12 VA	METSECT5DH125	103,10
	38 x 102 mm	1500/5	12 VA	METSECT5DH150	103,10
	38 x 102 mm	2000/5	20 VA	METSECT5DH200	110,90
	10 x 32 mm	150/5	3 VA	METSECT5MA015	31,40
	10 x 32 mm	200/5	4 VA	METSECT5MA020	31,40
	10 x 32 mm	250/5	6 VA	METSECT5MA025	31,40
	10 x 32 mm	300/5	8 VA	METSECT5MA030	33,60
	10 x 32 mm	400/5	10 VA	METSECT5MA040	35,90
	12 x 40 mm	250/5	3 VA	METSECT5MB025	35,90
	12 x 40 mm	300/5	4 VA	METSECT5MB030	37,00
	12 x 40 mm	400/5	6 VA	METSECT5MB040	38,10
	10 x 40 mm	250/5	3 VA	METSECT5MC025	38,10
	10 x 40 mm	300/5	5 VA	METSECT5MC030	38,10
	10 x 40 mm	400/5	8 VA	METSECT5MC040	39,20
	10 x 40 mm	500/5	10 VA	METSECT5MC050	40,40
	10 x 40 mm	600/5	12 VA	METSECT5MC060	41,50
	10 x 40 mm	800/5	10 VA	METSECT5MC080	48,20
	12 x 50 mm	500/5	4 VA	METSECT5MD050	49,30
	12 x 50 mm	600/5	6 VA	METSECT5MD060	49,30
	12 x 50 mm	800/5	8 VA	METSECT5MD080	54,90
	55 x 165 mm	5000/5	60 VA	METSECT5VW500	888,00
	55 x 165 mm	6000/5	70 VA	METSECT5VW600	888,00
					

Uygun Kablo Çapı/Bara Ölçüsü	Çevrim Oranı	Maksimum Güç	Doğruluk Sınıfı	Referans	Fiyat (EUR)
Ayrılabilir Tip Ölçü Akım Trafoları					
23 x 33 mm	100/5	1,25 VA	3	METSECT5GA010	151,00
23 x 33 mm	150/5	1,5 VA	3	METSECT5GA015	151,00
23 x 33 mm	200/5	2,5 VA	3	METSECT5GA020	151,00
23 x 33 mm	250/5	1,5 VA	1	METSECT5GA025	151,00
23 x 33 mm	400/5	1 VA	0,5	METSECT5GA040	193,00
55 x 85 mm	250/5	1,5 VA	1	METSECT5GD025	156,00
55 x 85 mm	400/5	1 VA	0,5	METSECT5GD040	179,00
55 x 85 mm	500/5	2,5 VA	0,5	METSECT5GD050	179,00
55 x 85 mm	600/5	2,5 VA	0,5	METSECT5GD060	179,00
55 x 85 mm	750/5	2,5 VA	0,5	METSECT5GD075	179,00
55 x 85 mm	800/5	2,5 VA	0,5	METSECT5GD080	179,00
55 x 85 mm	1000/5	5 VA	0,5	METSECT5GD100	179,00
85 x 125 mm	250/5	1,5 VA	1	METSECT5GG025	244,00
85 x 125 mm	400/5	2,5 VA	1	METSECT5GG040	244,00
85 x 125 mm	500/5	2,5 VA	0,5	METSECT5GG050	244,00
85 x 125 mm	600/5	2,5 VA	0,5	METSECT5GG060	244,00
85 x 125 mm	750/5	2,5 VA	0,5	METSECT5GG075	244,00
85 x 125 mm	800/5	2,5 VA	0,5	METSECT5GG080	244,00
85 x 125 mm	1000/5	5 VA	0,5	METSECT5GG100	244,00
85 x 125 mm	1200/5	5 VA	0,5	METSECT5GG120	244,00
85 x 125 mm	1250/5	7,5 VA	0,5	METSECT5GG125	244,00
85 x 125 mm	1500/5	7,5 VA	0,5	METSECT5GG150	244,00
85 x 165 mm	1000/5	10 VA	1	METSECT5GJ100	306,00
85 x 165 mm	1200/5	10 VA	1	METSECT5GJ120	306,00
85 x 165 mm	1500/5	10 VA	1	METSECT5GJ150	306,00
85 x 165 mm	1600/5	10 VA	1	METSECT5GJ160	306,00
85 x 165 mm	2000/5	10 VA	1	METSECT5GJ200	306,00
85 x 165 mm	2500/5	10 VA	1	METSECT5GJ250	306,00
85 x 165 mm	3000/5	10 VA	1	METSECT5GJ300	306,00
85 x 165 mm	4000/5	10 VA	1	METSECT5GJ400	306,00
18,4 x 19 mm	150/5	1 VA	1	METSECT5HA015	122,10
18,4 x 19 mm	200/5	1,5 VA	1	METSECT5HA020	122,10
18,4 x 19 mm	250/5	1 VA	0,5	METSECT5HA025	122,10
10 x 32 mm	250/5	1 VA	1	METSECT5HD025	122,10
10 x 32 mm	300/5	1,5 VA	1	METSECT5HD030	122,10
10 x 32 mm	400/5	2,5 VA	1	METSECT5HD040	122,10
10 x 32 mm	500/5	1 VA	0,5	METSECT5HD050	140,00
Ø 32,5 mm	100/5	1,5 VA	3	METSECT5HG010	133,30
Ø 32,5 mm	125/5	2,5 VA	3	METSECT5HG013	133,30
Ø 32,5 mm	150/5	3 VA	3	METSECT5HG015	133,30
Ø 32,5 mm	200/5	3 VA	3	METSECT5HG020	133,30
Ø 32,5 mm	250/5	3 VA	3	METSECT5HG025	133,30
Ø 32,5 mm	300/5	2,5 VA	1	METSECT5HG030	133,30
Ø 32,5 mm	400/5	5 VA	1	METSECT5HG040	133,30
Ø 32,5 mm	600/5	5 VA	1	METSECT5HG060	133,30
42,4 x 43 mm	300/5	2,5 VA	1	METSECT5HJ030	140,00
42,4 x 43 mm	400/5	5 VA	1	METSECT5HJ040	140,00
42,4 x 43 mm	600/5	2,5 VA	0,5	METSECT5HJ060	152,00
42,4 x 43 mm	750/5	2,5 VA	0,5	METSECT5HJ075	152,00
42,4 x 43 mm	800/5	2,5 VA	0,5	METSECT5HJ080	152,00
42,4 x 85 mm	300/5	2,5 VA	1	METSECT5HM030	162,00
42,4 x 85 mm	400/5	5 VA	1	METSECT5HM040	162,00
42,4 x 85 mm	500/5	5 VA	1	METSECT5HM050	162,00
42,4 x 85 mm	600/5	2,5 VA	0,5	METSECT5HM060	175,00
42,4 x 85 mm	750/5	2,5 VA	0,5	METSECT5HM075	175,00
42,4 x 85 mm	800/5	2,5 VA	0,5	METSECT5HM080	175,00
Ø 44 mm	250/5	1,5 VA	1	METSECT5HP025	160,00
Ø 44 mm	400/5	5 VA	1	METSECT5HP040	160,00
Ø 44 mm	600/5	5 VA	1	METSECT5HP060	160,00
Ø 44 mm	800/5	5 VA	1	METSECT5HP080	160,00
Ø 44 mm	1000/5	5 VA	1	METSECT5HP100	160,00



J11



METSECTV(35 mm)



METSECTV(45 mm)

Uygun Kablo Çapı/Bara Ölçüsü	Çevrim Oranı	Referans	Fiyat (EUR)
RJ45 Bağlantılı Ölçü Akım Trafoları (Doğruluk Sınıfı: 0,5; Gerilim 0,33 V)			
35 mm	60/5	METSECTV35006	108,70
35 mm	100/5	METSECTV35010	108,70
35 mm	125/5	METSECTV35013	110,90
35 mm	160/5	METSECTV35016	112,00
35 mm	200/5	METSECTV35020	113,20
35 mm	250/5	METSECTV35025	114,30
45 mm	250/5	METSECTV45025	114,30

RJ45 Akım Trafosu Bağlantılı Enerji Analizörleri

PM5000 Serisi enerji analizörü	PM5310, 0.5S, 31.harmonik, 2DI/2DO, Modbus seri bağlantı	METSEPM5310R	495,00
PM5000 Serisi enerji analizörü	PM5310, 0.5S, 31.harmonik, 2DI/2DO, Modbus seri bağlantı	METSEPM5320R	535,00



Kompanzasyon Çözümleri



Temiz, Güvenli, Güvenilir Enerji



se.com/tr

Life Is On

Schneider
Electric



Güç Kalitesi Sorunlarının Çözümü

AccuSine PCS+

Harmoniklerin, bina veya tesisteki ekipmanlara zarar vermesine izin vermeyin.

- Ticarî binalar için **PCSN** Aktif Harmonik Filtre
- Endüstriyel tesisler için **PCS+** Aktif Harmonik Filtre
- Hızlı tepki süreli elektronik VAR enjeksiyonu için **PFV+** Kompanzasyon Panosu



se.com/tr

Life Is On

Schneider
Electric

EasyLogic - Monofaze Standart Yük Kondansatörleri



EasyLogic Serisi

Gerilim	Güç (kVAR)	Referans	Etkin Güç (kVAR)	Fiyat (EUR)
1 Fazlı 50 Hz			@230V	
400V	0,8	BLRCSM008A010B40	0,3	26,50
400V	1,5	BLRCSM015A018B40	0,5	31,10
400V	2,5	BLRCSM025A030B40	0,8	38,10
400V	3	BLRCSM030A036B40	1	41,50
400V	4,5	BLRCSM045A054B40	1,5	50,60
400V	7,6	BLRCSM076A091B40	2,5	79,20
400V	8,3	BLRCSM083A100B40	2,7	84,70
400V	15,1	BLRCSM151A181B40	5	137,50
440V	4,2	BLRCSM042A050B44	1,1	43,00

EasyLogic - Standart Yük Kondansatörleri



PowerLogic Serisi

Gerilim	Güç (kVAR)	Referans	Etkin Güç @%5,7-7 Reaktör (kVAR)	Etkin Güç @%14 Reaktör (kVAR)	Fiyat (EUR)
3 Fazlı 50 Hz					
400V	1	BLRCS010A012B40			42,90
400V	1,7	BLRCS017A020B40			45,10
400V	2,5	BLRCS025A030B40			53,90
400V	5	BLRCS050A060B40			62,70
400V	7,5	BLRCS075A090B40			72,60
400V	10,4	BLRCS104A125B40			77,80
400V	12,5	BLRCS125A150B40			89,10
400V	15	BLRCS150A180B40			102,30
400V	20	BLRCS200A240B40			113,40
400V	25	BLRCS250A300B40			130,20
440V	3	BLRCS030A036B44	2,6		62,70
440V	5	BLRCS050A060B44	4,4		69,00
440V	7,5	BLRCS075A090B44	6,6		81,40
440V	10	BLRCS100A120B44	8,8		85,00
440V	12,5	BLRCS125A150B44	11		93,90
440V	14,3	BLRCS143A172B44	12,5		99,80
440V	15	BLRCS150A180B44	13,1		113,00
440V	18,2	BLRCS182A218B44	16		127,10
440V	20	BLRCS200A240B44	17,6		130,20
440V	25	BLRCS250A300B44	22		136,50
440V	28,5	BLRCS285A342B44	25		137,60
440V	30,3	BLRCS303A364B44	26,6		149,00
480V	8,8	BLRCS088A106B48	6,5	7,1	93,00
480V	10,4	BLRCS104A125B48	7,7	8,4	100,00
480V	12,5	BLRCS125A150B48	9,2	10,1	110,00
480V	15,5	BLRCS155A186B48	11,5	12,5	128,00
480V	17	BLRCS170A204B48	12,5	13,7	136,00
480V	18,6	BLRCS186A223B48	13,7	15	149,00
480V	25,8	BLRCS258A310B48	19,1	20,8	165,00
480V	28,8	BLRCS288A346B48	21,3	23,3	206,00
480V	31,5	BLRCS315A378B48	23,3	25	218,00
480V	33,9	BLRCS339A407B48N	25	27,4	220,00

K2

* EasyLogic kondansatörler dik konumda montajlanmalıdır.

EasyLogic kompanzasyon bileşenleri seçim tabloları için sayfa 176'ya göz atınız.



EasyLogic
Kondansatör
Serisi

EasyLogic - Standart Yük Kondansatörleri

3 Fazlı 50 Hz

Gerilim	Güç (kVAR)	Referans	Etkin Güç @%5,7-7 Reaktör (kVAR)	Etkin Güç @%14 Reaktör (kVAR)	Fiyat (EUR)
525V	10,6	BLRCS106A127B52	6,5	7,3	115,00
525V	12,5	BLRCS125A150B52	7,9	8,6	124,00
525V	15,4	BLRCS154A185B52	9,7	10,6	137,00
525V	20	BLRCS200A240B52	12,5	13,8	158,00
525V	25	BLRCS250A300B52	15,7	17,2	171,00

PowerLogic - Ağır Yük Kondansatörleri

3 Fazlı 50 Hz

400V	10,4	BLRCH104A125B40			91,80
400V	12,5	BLRCH125A150B40			106,10
400V	15	BLRCH150A180B40			120,00
400V	20	BLRCH200A240B40			160,00
400V	25	BLRCH250A300B40			180,00
400V	30	BLRCH300A360B40			204,00
400V	40	BLRCH400A480B40			264,00
400V	50	BLRCH500A000B40			292,00
440V	10	BLRCH100A120B44	8,8		105,00
440V	12,5	BLRCH125A150B44	11		122,00
440V	14,3	BLRCH143A172B44	12,5		125,00
440V	15	BLRCH150A180B44	13,2		135,00
440V	16,9	BLRCH169A203B44	14,9		149,10
440V	18,2	BLRCH182A218B44	16		154,00
440V	20	BLRCH200A240B44	17,6		158,00
440V	25	BLRCH250A300B44	22		180,00
440V	28,5	BLRCH285A342B44	25		196,00
440V	30,3	BLRCH303A000B44	26,6		210,00
440V	31,5	BLRCH315A378B44	27,7		217,00
440V	33,5	BLRCH335A401B44	29,4		224,00
440V	40	BLRCH400A480B44	35,1		245,00
440V	50	BLRCH500A000B44	43,9		285,00
440V	57,1	BLRCH571A000B44	50		318,00
480V	12,5	BLRCH125A150B48	9,2	10,1	136,00
480V	14,4	BLRCH144A173B48	10,6	11,6	147,00
480V	15,5	BLRCH155A186B48	11,5	12,5	162,00
480V	17	BLRCH170A204B48	12,5	13,7	182,00
480V	18	BLRCH180A216B48	13,3	14,5	206,00
480V	20,8	BLRCH208A250B48	15,4	16,8	210,00
480V	22,7	BLRCH227A272B48	16,8	18,3	211,00
480V	25,8	BLRCH258A310B48	19	20,8	215,00
480V	28,8	BLRCH288A346B48	21,3	23,3	232,00
480V	31,5	BLRCH315A378B48	23,3	25	248,00
480V	33,9	BLRCH339A407B48	25	27,4	251,00
525V	10,6	BLRCH106A127B52	6,5	7,1	146,00
525V	12,5	BLRCH125A150B52	7,7	8,4	160,00
525V	17,2	BLRCH172A206B52	10,6	11,6	189,00
525V	18,5	BLRCH185A222B52	11,4	12,5	196,00
525V	20	BLRCH200A240B52	12,3	13,5	200,00
525V	25	BLRCH250A300B52	15,4	16,9	225,00
525V	30,9	BLRCH309A371B52	19,1	20,9	244,00
525V	34,4	BLRCH344A413B52	21,2	23,2	252,00
525V	37,7	BLRCH377A452B52	23,3	25	259,00
525V	40	BLRCH400A480B52	25	27	284,00
830V	17,1	BLRCH171A205B83	12,5 (@690V)	13,7 (@690V)	296,00



PowerLogic
Kondansatör
Serisi



PowerLogic & EasyLogic
Kondansatör Serisi

* EasyLogic kondansatörler dik konumda montajlanmalıdır.

** Diğer kVAR & gerilim (575-600-690-830V) kademeleri için satış temsilcinize danışın.
PowerLogic kompanzasyon bileşenleri seçim tabloları için sayfa 177'ye göz atınız.

PowerLogic ve Medium Harmonik Reaktörleri

PowerLogic N - Reaktif Güç Kontrol Röleleri

Kompanzasyon Kontaktörleri

Life Is On

Schneider
Electric



PowerLogic Serisi Harmonik Reaktörü

Tip	Açıklama	Referans	Fiyat (EUR)
-----	----------	----------	-------------

PowerLogic Harmonik Reaktörleri

% 5.67 / 215 Hz	6,5kVAR	LVR05065A40T	457,00
% 5.67 / 215 Hz	12,5kVAR	LVR05125A40T	487,00
% 5.67 / 215 Hz	25kVAR	LVR05250A40T	624,00
% 5.67 / 215 Hz	50kVAR	LVR05500A40T	726,00
% 5.67 / 215 Hz	100kVAR	LVR05X00A40T	1.253,00
% 7 / 189 Hz	6,5kVAR	LVR07065A40T	493,00
% 7 / 189 Hz	12,5kVAR	LVR07125A40T	503,00
% 7 / 189 Hz	25kVAR	LVR07250A40T	636,00
% 7 / 189 Hz	50kVAR	LVR07500A40T	741,00
% 7 / 189 Hz	100kVAR	LVR07X00A40T	1.271,00
% 14 / 135 Hz	6,5kVAR	LVR14065A40T	602,00
% 14 / 135 Hz	12,5kVAR	LVR14125A40T	608,00
% 14 / 135 Hz	25kVAR	LVR14250A40T	831,00
% 14 / 135 Hz	50kVAR	LVR14500A40T	1.037,00
% 14 / 135 Hz	100kVAR	LVR14X00A40T	1.743,00

Medium Serisi Harmonik Reaktörleri

% 5.67 / 215 Hz	5k VAR	LVR05050A40LO	225,00
% 5.67 / 215 Hz	10k VAR	LVR05100A40LO	249,00
% 5.67 / 215 Hz	12,5k VAR	LVR05125A40LO	271,00
% 5.67 / 215 Hz	15k VAR	LVR05150A40LO	291,00
% 5.67 / 215 Hz	20k VAR	LVR05200A40LO	307,00
% 5.67 / 215 Hz	25k VAR	LVR05250A40LO	381,00
% 5.67 / 215 Hz	50k VAR	LVR05500A40LO	448,00
% 5.67 / 215 Hz	100k VAR	LVR05X00A40LO	743,00
% 7 / 189 Hz	5k VAR	LVR07050A40LO	238,00
% 7 / 189 Hz	10k VAR	LVR07100A40LO	262,00
% 7 / 189 Hz	12,5k VAR	LVR07125A40LO	289,00
% 7 / 189 Hz	15k VAR	LVR07150A40LO	303,00
% 7 / 189 Hz	20k VAR	LVR07200A40LO	322,00
% 7 / 189 Hz	25k VAR	LVR07250A40LO	399,00
% 7 / 189 Hz	50k VAR	LVR07500A40LO	466,00
% 7 / 189 Hz	75k VAR	LVR07750A40LO	718,00
% 7 / 189 Hz	100k VAR	LVR07X00A40LO	776,00
% 14 / 135 Hz	10k VAR	LVR14100A40LO	322,00
% 14 / 135 Hz	15k VAR	LVR14150A40LO	352,00
% 14 / 135 Hz	20k VAR	LVR14200A40LO	382,00
% 14 / 135 Hz	25k VAR	LVR14250A40LO	490,00
% 14 / 135 Hz	50k VAR	LVR14500A40LO	651,00
% 14 / 135 Hz	100k VAR	LVR14X00A40LO	1.008,00

** Diğer gerilim (230-690V) kademeleri için satış temsilcinize danışın veya 444 30 30 Müşteri Destek Merkezi'ni arayınız.

PowerLogic Serisi

PowerLogic - Reaktif güç kontrol röleleri	Mikroişlemcili 6 kademeli	VPL06N	446,00
PowerLogic - Reaktif güç kontrol röleleri	Mikroişlemcili 12 kademeli	VPL12N	473,00



PowerLogic

Kompanzasyon Devreleri İçin Kontaktörler

Çalışma gücü, ≤ 55°C , kVAR (400/440V)	50/60 Hz için kVAR (660/690V)	Yardımcı kontakt	Referans ⁽²⁾	Fiyat* (EUR)
12,5	18	1NA+2NK	LC1-DFK●●	99,20
16,7	24	1NA+2NK	LC1-DGK●●	109,90
20	30	1NA+2NK	LC1-DLK●●	117,10
25	36	1NA+2NK	LC1-DMK●●	145,30
33,3	48	1NA+2NK	LC1-DPK●●	253,00
40	58	1NA+2NK	LC1-DTK●●	273,00
60	92	1NA+2NK	LC1-DWK12●●	354,00

⁽²⁾ Referansı kumanda devresi gerilimine karşılık gelen kodla tamamlayınız.

* Belirtilen fiyatlar 220V 50/60Hz (M7) kumanda devresi gerilimine sahip ürünler için geçerlidir, diğer kumanda devresi gerilimleri için lütfen 444 30 30 Müşteri Destek Merkezi'ni arayınız.

Standart kumanda devresi gerilimleri ve kodları

AC gerilim (V) (50/60 Hz)	24	110	220	380	400
Kod :	B7	F7	M7	Q7	V7

EasyLogic + Kademeli Reaktör + Kontaktör + MCCB

PB30154.L26.eps



EasyLogic



K5

PB10647_02.jpg



Network 400 V, 50 Hz Capacitor Voltage 480 V 5.7 % / 7 % Detuned Filter						
Effective Power (kvar)	Q _N at 480 V	Capacitor Ref.	5.7% fr = 215Hz	7% fr = 190Hz	Switching: Contactor Ref.	Protection: Easypact CVS (I _{cu} =36kA)Ref.
			D R Ref	D R Ref.		
6.5	8.8	BLRCS088A106B48 × 1	LVR05065A40T × 1	LVR07065A40T × 1	LC1D12 × 1	LV510330 × 1
12.5	17	BLRCS170A204B48 × 1	LVR05125A40T × 1	LVR07125A40T × 1	LC1D18 × 1	LV510331 × 1
25	33.9	BLRCS339A407B48 × 1	LVR05250A40T × 1	LVR07250A40T × 1	LC1D38 × 1	LV510334 × 1
50	67.9	BLRCS339A407B48 × 2	LVR05500A40T × 1	LVR07500A40T × 1	LC1D95 × 1	LV510337 × 1
100	136	BLRCS339A407B48 × 4	LVR05X00A40T × 1	LVR07X00A40T × 1	LC1F185 × 1	LV525332 × 1

Network 400 V, 50 Hz Capacitor Voltage 480 V 14 % Detuned Filter					
Effective Power (kvar)	Q _N at 480 V	Capacitor Ref.	14% fr = 135Hz	Switching: Contactor Ref.	Protection: Easypact CVS (I _{cu} =36kA)Ref.
			D R Ref		
6.5	8.8	BLRCS088A106B48 × 1	LVR14065A40T × 1	LC1D12 × 1	LV510330 × 1
12.5	15.5	BLRCS155A186B48 × 1	LVR14125A40T × 1	LC1D18 × 1	LV510331 × 1
25	31.5	BLRCS315A378B48 × 1	LVR14250A40T × 1	LC1D38 × 1	LV510334 × 1
50	63	BLRCS315A378B48 × 2	LVR14500A40T × 1	LC1D95 × 1	LV510337 × 1
100	126	BLRCS315A378B48 × 4	LVR14X00A40T × 1	LC1F185 × 1	LV525332 × 1

Network 400 V, 50 Hz Capacitor Voltage 525 V 5.7 % / 7 % Detuned Filter						
Effective Power (kvar)	Q _N at 525 V	Capacitor Ref.	5.7% fr = 215Hz	7% fr = 190Hz	Switching: Contactor Ref.	Protection: Easypact CVS (I _{cu} =36kA) Ref.
			D R Ref	D R Ref.		
6.5	10.6	BLRCS106A127B52 × 1	LVR05065A40T × 1	LVR07065A40T × 1	LC1D12 × 1	LV510330 × 1
12.5	20	BLRCS200A240B52 × 1	LVR05125A40T × 1	LVR07125A40T × 1	LC1D18 × 1	LV510331 × 1
25	40	BLRCS200A240B52 × 2	LVR05250A40T × 1	LVR07250A40T × 1	LC1D38 × 1	LV510334 × 1
50	80	BLRCS200A240B52 × 4	LVR05500A40T × 1	LVR07500A40T × 1	LC1D95 × 1	LV510337 × 1
100	160	BLRCS200A240B52 × 8	LVR05X00A40T × 1	LVR07X00A40T × 1	LC1F185 × 1	LV525332 × 1

Network 400 V, 50 Hz Capacitor Voltage 525 V 14 % Detuned Filter					
Effective Power (kvar)	Q _N at 525 V	Capacitor Ref.	14% fr = 135Hz	Switching: Contactor Ref.	Protection: Easypact CVS (I _{cu} =36kA)Ref.
			D R Ref.		
6.5	10.6	BLRCS106A127B52 × 1	LVR14065A40T × 1	LC1D12 × 1	LV510330 × 1
12.5	20	BLRCS200A240B52 × 1	LVR14125A40T × 1	LC1D18 × 1	LV510331 × 1
25	40	BLRCS200A240B52 × 2	LVR14250A40T × 1	LC1D38 × 1	LV510334 × 1
50	75	BLRCS250A300B52 × 3	LVR14500A40T × 1	LC1D95 × 1	LV510337 × 1
100	150	BLRCS250A300B52 × 6	LVR14X00A40T × 1	LC1F185 × 1	LV525332 × 1

PowerLogic + Kademeli Reaktör + Kontaktör + MCCB

PE30194_L231.jpg



PowerLogic.jpg



Network 400 V, 50 Hz Capacitor Voltage 480 V 5.7 % / 7 % Detuned Filter						
Effective Power (kvar)	Q _N at 480 V	Capacitor Ref.	5.7% fr = 215Hz	7% fr = 190Hz	Switching: Contactor Ref.	Protection: ComPacT NSX (I _{cu} =50kA) Ref.
			D R Ref.	D R Ref.		
6.5	8.8	BLRCH088A106B48 x 1	LVR05065A40T x 1	LVR07065A40T x 1	LC1D12 x 1	C10F3TM016
12.5	17	BLRCH170A204B48 x 1	LVR05125A40T x 1	LVR07125A40T x 1	LC1D18 x 1	C10F3TM025
25	33.9	BLRCH339A407B48 x 1	LVR05250A40T x 1	LVR07250A40T x 1	LC1D38 x 1	C10F3TM050
50	67.9	BLRCH339A407B48 x 2	LVR05500A40T x 1	LVR07500A40T x 1	LC1D95 x 1	C10F3TM100
100	136	BLRCH339A407B48 x 4	LVR05X00A40T x 1	LVR07X00A40T x 1	LC1F185 x 1	C25F3TM200

Network 400 V, 50 Hz Capacitor Voltage 480 V 14 % Detuned Filter						
Effective Power (kvar)	Q _N at 480 V	Capacitor Ref.	14% fr = 135Hz		Switching: Contactor Ref.	Protection: ComPacT NSX (I _{cu} =50kA) Ref.
			D R Ref.	D R Ref.		
6.5	8.8	BLRCH088A106B48 x 1	LVR14065A40T x 1		LC1D12 x 1	C10F3TM016
12.5	15.5	BLRCH155A186B48 x 1	LVR14125A40T x 1		LC1D18 x 1	C10F3TM025
25	31.5	BLRCH315A378B48 x 1	LVR14250A40T x 1		LC1D38 x 1	C10F3TM050
50	63	BLRCH315A378B48 x 2	LVR14500A40T x 1		LC1D95 x 1	C10F3TM100
100	126	BLRCH315A378B48 x 4	LVR14X00A40T x 1		LC1F185 x 1	C25F3TM200

Network 400 V, 50 Hz Capacitor Voltage 525 V 5.7 % / 7 % Detuned Filter						
Effective Power (kvar)	Q _N at 525 V	Capacitor Ref.	5.7% fr = 215Hz	7% fr = 190Hz	Switching: Contactor Ref.	Protection: ComPacT NSX (I _{cu} =50kA) Ref.
			D R Ref.	D R Ref.		
6.5	10.6	BLRCH106A127B52 x 1	LVR05065A40T x 1	LVR07065A40T x 1	LC1D12 x 1	C10F3TM016
12.5	20	BLRCH200A240B52 x 1	LVR05125A40T x 1	LVR07125A40T x 1	LC1D18 x 1	C10F3TM025
25	40	BLRCH400A480B52 x 1	LVR05250A40T x 1	LVR07250A40T x 1	LC1D38 x 1	C10F3TM050
50	80	BLRCH400A480B52 x 2	LVR05500A40T x 1	LVR07500A40T x 1	LC1D95 x 1	C10F3TM100
100	160	BLRCH400A480B52 x 4	LVR05X00A40T x 1	LVR07X00A40T x 1	LC1F185 x 1	C25F3TM200

Network 400 V, 50 Hz Capacitor Voltage 525 V 14 % Detuned Filter						
Effective Power (kvar)	Q _N at 525 V	Capacitor Ref.	14% fr = 135Hz		Switching: Contactor Ref.	Protection: ComPacT NSX (I _{cu} =50kA) Ref.
			D R Ref.	D R Ref.		
6.5	10.6	BLRCH106A127B52 x 1	LVR14065A40T x 1		LC1D12 x 1	C10F3TM016
12.5	18.5	BLRCH185A222B52 x 1	LVR14125A40T x 1		LC1D18 x 1	C10F3TM025
25	37.7	BLRCH377A452B52 x 1	LVR14250A40T x 1		LC1D38 x 1	C10F3TM050
50	75	BLRCH377A452B52 x 2	LVR14500A40T x 1		LC1D95 x 1	C10F3TM100
100	150	BLRCH377A452B52 x 4	LVR14X00A40T x 1		LC1F185 x 1	C25F3TM200

Network 690 V, 50 Hz Capacitor Voltage 830 V 5.7 % / 7 % Detuned Filter						
Effective Power (kvar)	Q _N at 830 V	Capacitor Ref.	5.7% fr = 215Hz	7% fr = 190Hz	Switching: Contactor Ref.	Protection: ComPacT NSX (I _{cu} =50kA) Ref.
			D R Ref.	D R Ref.		
12.5	17.1	BLRCH171A205B83 x 1	LVR05125A69T x 1	LVR07125A69T x 1	LC1D12 x 1	C10F3TM016
25	34.2	BLRCH171A205B83 x 2	LVR05250A69T x 1	LVR07250A69T x 1	LC1D25 x 1	C10F3TM032
50	68.4	BLRCH171A205B83 x 4	LVR05500A69T x 1	LVR07500A69T x 1	LC1D50 x 1	C10F3TM063
100	136.8	BLRCH171A205B83 x 8	LVR05X00A69T x 1	LVR07X00A69T x 1	LC1F85 x 1	C16F3TM125



Universal Panolar ve Termal Yönetim Ekipmanları



Modüler Tasarım,
Kolay Kurulum



se.com/tr

Life Is On

Schneider
Electric

Universal Panolar

PanelSeT

Kutular

74 x 74 mm'den
720 x 540 mm'ye kadar



SDB Bağlantı Kutuları
S44 Endüstriyel Kutular IP 66
S57 Vidalı Kapaklı Kutular IP 66
S24 Güvenlik Kutuları IP 55

Duvar Tipi Panolar

300 x 200 mm'den
1200 x 1000 mm'ye kadar



CRN Duvar Tipi Sac Panolar
S3D Sac Panolar

S3DEX Ekstra Korumalı
S3HF Elektromanyetik Uyumluluk (EMC)

Dikili Tip Panolar

500 x 500 mm'den
2200 x 1600 mm'ye kadar



SFN Dikili Tip Panolar

HMI Panoları



S3CM Süspansiyonlu Kontrol Panosu
SD Kompakt Kontrol Masası
SDF Konsollu Kontrol Masası
SF Bilgisayar Rafı

L1

ClimaSys

Termal Yönetim



CV-CA
Ventilasyon/
Havalandırma



CE Isı Çevirici



CU
Soğutucu
Ünite

Aksesuarlar



Montaj

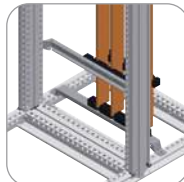

Elektrik
Dağıtım



Kablo
Yönetimi

PanelSeT - Sac

PanelSet – İzole Malzeme

PLS İzoleli Modüler Kutular
TBP Polikarbonat Endüstriyel Kutular
TBS ABS Endüstriyel Kutular



S3X Duvar Tipi

PB500075



PB600076



PLM Duvar Tipi Polyester



SMX Dikili Tip Monoblok
SFX Dikili Tip Modüler



PLA Dikili Tip Polyester



SDX Kontrol Masası
SMX Bilgisayar Rafı



CR Rezistanslı
Isıtıcı



CC Termal
Kontrol



ProClima 5.0
Termal Yazılım



Aydınlatma ve Prizler



Kapı Aksesuarları



Topraklama

Detaylı bilgi için lütfen 444 30 30 Müşteri Destek merkezi'ni arayınız.

Referans	Tanımlar	Fiyat (EUR)
Filtreli Fan ve Izgara - Çatı Tipi Fan		
Filtreli fan ve ızgara - Çatı tipi fan		
NSYCVF38M230PF	Fan + Filtre 38m3/h 230V IP54 - 92x92	79,40
NSYCVF38M24DPF	Fan + Filtre 38m3/h 24VDC IP54 - 92x92	76,50
NSYCVF85M230PF	Fan + Filtre 85m3/h 230V IP54 - 125x125	85,20
NSYCVF85M24DPF	Fan + Filtre 85m3/h 24VDC IP54 125x125	70,40
NSYCVF165M230PF	Fan + Filtre 165m3/h 230V IP54 223x223	110,10
NSYCVF165M24DPF	Fan + Filtre 165m3/h 24VDC IP54 223x223	92,20
NSYCVF300M230PF	Fan + Filtre 300m3/h 230V IP54 - 223x223	141,90
NSYCVF300M24DPF	Fan + Filtre 300m3/h 24VDC IP54 - 223x223	250,00
NSYCVF560M230PF	Fan + Filtre 560m3/h 230V IP54 - 291x291	404,00
NSYCVF850M230PF	Fan + Filtre 850m3/h 230V IP54 - 291x291	616,00
NSYCVF850M400PF	Fan + Filtre 850m3/h 400V IP54 - 291x291	740,00
NSYCVF575M230MF	Çatı tipi Fan + Filtre 575m3/h 230V	380,00
Plastik panjur		
NSYAG78LPF	Plastik Panjur - IP54 - Ölçü: 78x78mm	6,90
NSYAG92LPF	Plastik Panjur - IP54 - Ölçü: 92x92mm	24,70
NSYAG125LPF	Plastik Panjur - IP54 - Ölçü: 125x125mm	25,00
NSYAG223LPF	Plastik Panjur - IP54 - Ölçü: 223x223mm	38,60
NSYAG291LPF	Plastik Panjur - IP54 - Ölçü: 291x291mm	65,00
IP55 Fan kapağı		
NSYCAP125LZF	Panjur kılıfı - IP55 - Ölçü:125x125mm	336,00
NSYCAP223LZF	Panjur kılıfı - IP55 - Ölçü:223x223mm	517,00
NSYCAP291LZF	Panjur kılıfı - IP55 - Ölçü:291x291mm	618,00
IP55 Paslanmaz fan kapağı		
NSYCAP125LXF	Panjur kılıfı - IP55 - Paslanmaz Çelik - Ölçü:125x125mm	669,00
NSYCAP223LXF	Panjur kılıfı - IP55 - Paslanmaz Çelik - Ölçü:223x223mm	993,00
NSYCAP291LXF	Panjur kılıfı - IP55 - Paslanmaz Çelik - Ölçü:291x291mm	1.187,00
IP55 EMC fan kapağı		
NSYCAP125LE	Panjur kılıfı - IP55 - EMC - Ölçü:125x125mm	1.080,00
NSYCAP223LE	Panjur kılıfı - IP55 - EMC - Ölçü:223x223mm	1.606,00
NSYCAP291LE	Panjur kılıfı - IP55 - EMC - Ölçü:291x291mm	1.784,00

Sıcaklık Kontrol Üniteleri, Isıtıcılar

Referans	Tanımlar	Fiyat (EUR)
Sıcaklık Kontrol Üniteleri ve Isıtıcılar		
NSYCC0TH0	Basit termostat (N/A kontak- fan) Mavi (°C)	19,60
NSYCC0THC	Basit termostat (N/K kontak- Isıtma) Kırmızı (°C)	27,60
NSYCC0THD	Çiftli termostat (NO - NC) (°C)	31,80
NSYCC0THI	Termostat (ters kontaklı) (°C)	41,70
NSYCC0TH230VID	Elektronik termostat 220 - 240 VAC	224,00
NSYCC0HY230VID	Elektronik Nem Ölçer - % RH - 110-240 VAC	224,00
NSYCC0HYT230VID	Elektronik sıcaklık ve nem ölçer 220 - 240 VAC	219,00
NSYCR10WU2	Resistanslı ısıtıcı - alüminyum 10W, 110-250V	33,00
NSYCR10WU2C	Resistanslı ısıtıcı - izolasyonlu 10W,110-250V	83,30
NSYCR20WU2	Resistanslı ısıtıcı - alüminyum 20W, 110-250V	37,50
NSYCR20WU2C	Resistanslı ısıtıcı - izolasyonlu - 20W,110-250V	87,90
NSYCR55WU2	Resistanslı ısıtıcı - alüminyum - 55W, 110-250V	61,50
NSYCR55WU2C	Resistanslı ısıtıcı - izolasyonlu - 55W,110-250V	116,40
NSYCR100WU2	Resistanslı ısıtıcı - alüminyum 100W 110-250V	63,60
NSYCR100WU2C	Resistanslı ısıtıcı - izolasyonlu 100W,110-250V	160,00
NSYCR150WU2	Resistanslı ısıtıcı - alüminyum 150W,110-250V	82,30
NSYCR150WU2C	Resistanslı ısıtıcı - izolasyonlu 150W,110-250V	205,00
NSYCR170W230VVC	Resistanslı ısıtıcı - izolasyonlu - fanlı 170W 230V	362,00
NSYCR250W230VV	Resistanslı ısıtıcı - alüminyum - fanlı - 250W ,230V	170,00
NSYCR400W230VV	Resistanslı ısıtıcı - alüminyum - fanlı - 400W 230V Alum	186,00
NSYCRP1W230VTVCC	Termo fan - 400/550 W, 230V	444,00



Tanımlar	Referans	Fiyat (EUR)
----------	----------	-------------

ClimaSys CU , Pano Klimaları

Yandan montajlı tip

Yandan Montajlı Pano Kliması, 350W, 1 Kutuplu, 230V, 50/60Hz, IP55	NSYCU350DG	2.958,00
Yandan Montajlı Pano Kliması, 600W, 1 Kutuplu, 230V, 50/60Hz, IP55	NSYCU600DG	3.506,00
Yandan Montajlı Pano Kliması, 800W, 1 Kutuplu, 230V, 50/60Hz, IP55	NSYCU800DG	3.843,00
Yandan Montajlı Pano Kliması, 800W, 2 Kutuplu, 400/460V, 50/60Hz, IP55	NSYCU8002P4DG	4.879,00
Yandan Montajlı Pano Kliması, 1000W, 1 Kutuplu, 230V, 50/60Hz, IP55	NSYCU1KDG	3.843,00
Yandan Montajlı Pano Kliması, 1000W, 2 Kutuplu, 400/460V, 50/60Hz, IP55	NSYCU1K2P4DG	4.866,00
Yandan Montajlı Pano Kliması, 1200W, 1 Kutuplu, 230V, 50/60Hz, IP55	NSYCU1K2DG	4.616,00
Yandan Montajlı Pano Kliması, 1200W, 2 Kutuplu, 400/460V, 50/60Hz, IP55	NSYCU1K22P4DG	5.639,00
Yandan Montajlı Pano Kliması, 1600W, 1 Kutuplu, 230V, 50/60Hz, IP55	NSYCU1K6DG	4.729,00
Yandan Montajlı Pano Kliması, 1600W, 2 Kutuplu, 400/460V, 50/60Hz, IP55	NSYCU1K62P4DG	5.864,00
Yandan Montajlı Pano Kliması, 2000W, 1 Kutuplu, 230V, 50/60Hz, IP55	NSYCU2KDG	5.427,00
Yandan Montajlı Pano Kliması, 2000W, 3 kutuplu, 380/460V, 50/60Hz, IP55	NSYCU2K3P4DG	6.799,00
Yandan Montajlı Pano Kliması, 3200W, 1 Kutuplu, 230V, 50/60Hz, IP55	NSYCU3K2DG	8.982,00
Yandan Montajlı Pano Kliması, 3200W, 3 kutuplu, 380/460V, 50/60Hz, IP55	NSYCU3K23P4DG	9.244,00
Yandan Montajlı Pano Kliması, 4000W, 3 kutuplu, 380/460V, 50/60Hz, IP55	NSYCU4K3P4DG	9.444,00

Çatı montajlı tip

Çatı Montajlı Pano Kliması, 600W, 1 Kutuplu, 230V, 50/60Hz, IP54	NSYCU600RDG	3.906,00
Çatı Montajlı Pano Kliması, 800W, 1 Kutuplu, 230V, 50/60Hz, IP54	NSYCU800RDG	4.268,00
Çatı Montajlı Pano Kliması, 800W, 2 Kutuplu, 400/460V, 50/60Hz, IP54	NSYCU8002P4RDG	5.403,00
Çatı Montajlı Pano Kliması, 1200W, 1 Kutuplu, 230V, 50/60Hz, IP54	NSYCU1K2RDG	4.778,00
Çatı Montajlı Pano Kliması, 1200W, 2 Kutuplu, 400/460V, 50/60Hz, IP54	NSYCU1K22P4RDG	5.839,00
Çatı Montajlı Pano Kliması, 1500W, 1 Kutuplu, 230V, 50/60Hz, IP54	NSYCU1K5RDG	4.990,00
Çatı Montajlı Pano Kliması, 1500W, 2 Kutuplu, 400/460V, 50/60Hz, IP54	NSYCU1K52P4RDG	6.363,00
Çatı Montajlı Pano Kliması, 2000W, 3 kutuplu, 380/460V, 50/60Hz, IP54	NSYCU2K3P4RDG	7.024,00
Çatı Montajlı Pano Kliması, 2000W, 1 Kutuplu, 230V, 50/60Hz, IP54	NSYCU2KRDG	6.176,00
Çatı Montajlı Pano Kliması, 3000W, 3 kutuplu, 380/460V, 50/60Hz, IP54	NSYCU3K3P4RDG	8.871,00
Çatı Montajlı Pano Kliması, 4000W, 3 kutuplu, 380/460V, 50/60Hz, IP54	NSYCU4K3P4RDG	9.507,00



NSYCU2K3P4DG



PanelSet CRN

Duvar Tipi Sac Panolar

Life Is On

Schneider
Electric



NSYCRN86300

Tanım	Boyutlar (mm) Y x G x D	Referans	Fiyat (EUR)	Minimum sipariş adedi
Sac Panolar, IP66, IK10, RAL7035				
Gri Opak Kapaklı - Montaj Plakasız				
	250x200x150	NSYCRN252150	113,40	1
	300x250x150	NSYCRN325150	124,80	1
	300x250x200	NSYCRN325200	90,80	1
	300x300x150	NSYCRN33150	141,90	1
	300x300x200	NSYCRN33200	159,00	1
	300x400x200	NSYCRN34200	166,00	1
	300x450x150	NSYCRN345150	324,00	1
	400x300x150	NSYCRN43150	370,00	1
	400x300x200	NSYCRN43200	124,80	1
	400x400x200	NSYCRN44200	136,10	1
	400x600x250	NSYCRN46250	205,00	1
	400x600x300	NSYCRN46300	239,00	1
	500x400x150	NSYCRN54150	147,50	1
	500x400x200	NSYCRN54200	171,00	1
	500x400x250	NSYCRN54250	182,00	1
	500x500x250	NSYCRN55250	205,00	1
	600x400x150	NSYCRN64150	159,00	1
	600x400x200	NSYCRN64200	188,00	1
	600x400x250	NSYCRN64250	194,00	1
	600x500x150	NSYCRN65150	171,00	1
	600x500x200	NSYCRN65200	205,00	1
	600x500x250	NSYCRN65250	227,00	1
	600x600x200	NSYCRN66200	216,00	1
	600x600x250	NSYCRN66250	250,00	1
	600x600x300	NSYCRN66300	262,00	1
	600x800x300	NSYCRN68300	341,00	1
	700x500x200	NSYCRN75200	205,00	1
	700x500x250	NSYCRN75250	250,00	1
	800x600x200	NSYCRN86200	273,00	1
	800x600x250	NSYCRN86250	295,00	1
	800x600x300	NSYCRN86300	307,00	1
	800x600x400	NSYCRN86400	534,00	1
	800x800x200	NSYCRN88200	353,00	1
	800x800x300	NSYCRN88300	398,00	1
	800x1000x300	NSYCRN810300D	852,00	1
	800x1200x300	NSYCRN812300D	937,00	1
	1000x600x250	NSYCRN106250	370,00	1
	1000x600x300	NSYCRN106300	398,00	1
	1000x600x400	NSYCRN106400	625,00	1
	1000x800x250	NSYCRN108250	443,00	1
	1000x800x300	NSYCRN108300	454,00	1
	1000x800x400	NSYCRN108400	681,00	1
	1000x1000x300	NSYCRN1010300D	965,00	1
	1000x1200x300	NSYCRN1012300D	1.078,00	1
	1000x1200x400	NSYCRN1012400D	1.192,00	1
	1200x600x300	NSYCRN126300	738,00	1
	1200x600x400	NSYCRN126400	794,00	1
	1200x800x300	NSYCRN128300	823,00	1
	1200x800x400	NSYCRN128400	908,00	1
	1200x1000x300	NSYCRN1210300D	1.021,00	1
	1200x1000x400	NSYCRN1210400D	1.220,00	1
	1200x1200x300	NSYCRN1212300D	1.164,00	1
	1200x1200x400	NSYCRN1212400D	1.248,00	1
	1400x1000x300	NSYCRN1410300D	1.277,00	1

* Cam kapaklı ve montaj plakalı (taban saclı) versiyonları için lütfen 444 30 30 Müşteri Destek Merkezi'ni arayınız.
Not: Yardımcı donanım ve aksesuarlar için lütfen 444 30 30 Müşteri Destek Merkezi'ni arayınız.

PanelSeT PLS

Polikarbon Kapaklı Polyester Modüler Panolar

Life Is On

Schneider
Electric



NSYPLS454AG



NSYPLSC5472AG



NSYPLSP5454G

Tanım	Boyutlar (mm) Y x G x D	Referans	Fiyat (EUR)	Minimum sipariş adedi
-------	----------------------------	----------	----------------	--------------------------

Modüler Panolar, Cam Elyaf Takviyeli Polyester, IP66, IK09, RAL7035, Halojeniz

Şeffaf polikarbon kapaklı

180x270x180	NSYPLS1827G	85,20	1
270x270x180	NSYPLS2727G	107,80	1
270x270x230	NSYPLS2727AG	113,40	1
270x360x180	NSYPLS2736G	119,20	1
270x360x230	NSYPLS2736AG	124,80	1
270x540x180	NSYPLS2754G	166,00	1
270x540x230	NSYPLS2754AG	182,00	1
360x360x180	NSYPLS3636G	141,90	1
360x540x180	NSYPLS3654G	194,00	1
360x540x230	NSYPLS3654AG	211,00	1
360x720x230	NSYPLS3672AG	267,00	1
540x540x180	NSYPLS5454G	256,00	1
540x540x230	NSYPLS5454AG	285,00	1
540x720x230	NSYPLS5472AG	393,00	1

Opak polikarbon kapaklı

180x270x180	NSYPLSC1827G	87,40	1
270x270x180	NSYPLSC2727G	110,10	1
270x270x230	NSYPLSC2727AG	115,70	1
270x360x180	NSYPLSC2736G	121,40	1
270x360x230	NSYPLSC2736AG	127,10	1
270x540x180	NSYPLSC2754G	168,00	1
270x540x230	NSYPLSC2754AG	185,00	1
360x360x180	NSYPLSC3636G	144,10	1
360x540x180	NSYPLSC3654G	196,00	1
360x540x230	NSYPLSC3654AG	213,00	1
360x720x230	NSYPLSC3672AG	269,00	1
540x540x180	NSYPLSC5454G	259,00	1
540x540x230	NSYPLSC5454AG	287,00	1
540x720x230	NSYPLSC5472AG	395,00	1

Opak polyester kapaklı

180x270x180	NSYPLSP1827G	82,90	1
270x270x180	NSYPLSP2727G	105,60	1
270x360x180	NSYPLSP2736G	115,70	1
270x540x180	NSYPLSP2754G	164,00	1
360x360x180	NSYPLSP3636G	139,60	1
360x540x180	NSYPLSP3654G	192,00	1
540x540x180	NSYPLSP5454G	254,00	1

Çok Amaçlı İzole Modüler Pano Birleştirme Örneği

Tüm modüler panolar yan yüzeylerinden NSYUM●●● veya NSYUCC●●● bağlantı çerçeveleri ve NSYPS2C27 ve NSYPS4C27 birleştirme ve sabitleme parçaları kullanılarak birleştirilebilir.

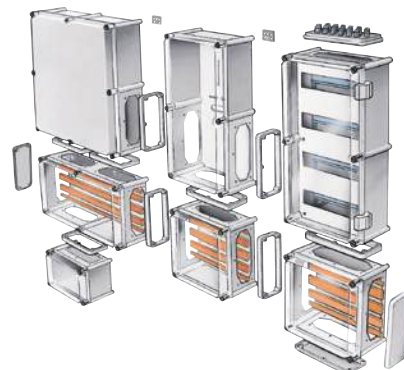
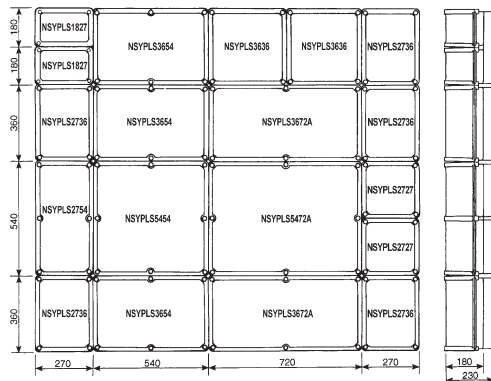

PanelSeT PLA Polyester Panolar

Dikili Tip

Life Is On

Schneider
Electric



NSYPLA12104G

Tanım	Boyutlar (mm) Y x G x D	Referans	Fiyat (EUR)	Minimum sipariş adedi
PLA Panolar, Cam Elyaf Takviyeli Polyester, IP65, IK10, RAL7035				
Düz polyester kapaklı				
	500x500x320	NSYPLA553G	511,00	1
	500x500x420	NSYPLA554G	625,00	1
	500x750x320	NSYPLA573G	738,00	1
	500x750x420	NSYPLA574G	852,00	1
	500x1000x320	NSYPLA5103G	1.078,00	1
	500x1000x420	NSYPLA5104G	1.192,00	1
	500x1250x320	NSYPLA5123G	1.248,00	1
	500x1250x420	NSYPLA5124G	1.305,00	1
	750x500x320	NSYPLA753G	681,00	1
	750x500x420	NSYPLA754G	738,00	1
	750x750x320	NSYPLA773G	794,00	1
	750x750x420	NSYPLA774G	852,00	1
	750x750x620	NSYPLA776G	1.192,00	1
	750x1000x320	NSYPLA7103G	1.220,00	1
	750x1000x420	NSYPLA7104G	1.277,00	1
	750x1250x320	NSYPLA7123G	1.333,00	1
	750x1250x420	NSYPLA7124G	1.390,00	1
	1000x500x320	NSYPLA1053G	801,00	1
	1000x500x420	NSYPLA1054G	869,00	1
	1000x750x320	NSYPLA1073G	982,00	1
	1000x750x420	NSYPLA1074G	1.050,00	1
	1000x1000x320	NSYPLA10103G	1.447,00	1
	1000x1000x420	NSYPLA10104G	1.532,00	1
	1000x1250x320	NSYPLA10123G	1.645,00	1
	1000x1250x420	NSYPLA10124G	1.759,00	1
	1250x500x320	NSYPLA1253G	965,00	1
	1250x500x420	NSYPLA1254G	1.028,00	1
	1250x750x320	NSYPLA1273G	1.129,00	1
	1250x750x420	NSYPLA1274G	1.192,00	1
	1250x750x620	NSYPLA1276G	1.532,00	1
	1250x1000x320	NSYPLA12103G	1.776,00	1
	1250x1000x420	NSYPLA12104G	1.889,00	1
	1250x1250x320	NSYPLA12123G	1.935,00	1
	1250x1250x420	NSYPLA12124G	2.003,00	1
	1250x1250x620	NSYPLA12126G	2.513,00	1
	1500x500x320	NSYPLA1553G	1.096,00	1
	1500x500x420	NSYPLA1554G	1.141,00	1
	1500x750x320	NSYPLA1573G	1.265,00	1
	1500x750x420	NSYPLA1574G	1.333,00	1
	1500x750x620	NSYPLA1576G	1.663,00	1
	1500x1000x320	NSYPLA15103G	1.986,00	1
	1500x1000x420	NSYPLA15104G	2.042,00	1
	1500x1250x320	NSYPLA15123G	2.172,00	1
	1500x1250x420	NSYPLA15124G	2.240,00	1
	1500x1250x620	NSYPLA15126G	2.751,00	1
	2000x750x420	NSYPLA2074G	2.558,00	1

* Cam kapaklı versiyonları için lütfen 444 30 30 Müşteri Destek Merkezi'ni arayınız.
Not: Yardımcı donanım ve aksesuarlar için lütfen 444 30 30 Müşteri Destek Merkezi'ni arayınız.



PanelSeT Panoları

Özelleştirilebilir Çözümler Hizmeti

Pano üretim sürecinde zaman ve el işçiliği gerekmektedir. Sadece bu da değil, yüksek kaliteli bir sonuç elde etmek zorlayıcı olabilir. Bu, aşağıdaki gibi süreçlerde zaman kaybetmenize neden olabilir:

- Butonlar, ışıklı göstergeler ve kablo girişleri için kesikler açma
- Cihaz montaj plakaları ve kablo rakorları ekleme
- Frezeleme
- Çapak alma
- Boya

İşte bu noktada Schneider Electric'in PanelSeT ve Thalassa özelleştirilebilir çözümler hizmeti devreye giriyor. Panolarınız için özelleştirme işini biz üstlenip sizin için hızlıca tamamlayabiliriz. Bu sayede, panolarınız geldiğinde kablolamaya hazır olur, bu da size zaman ve maliyet tasarrufu sağlarken alçak gerilim panolarınızın kalitesini de artırır.



se.com/tr

Life Is On

Schneider
Electric

Universal Panolar ve Termal Yönetim Ekipmanları

Sertifikalar











Life Is On

Schneider
Electric

Ürün Grubu	Sertifikanın amacı					Ekipmanlı
	Elektrik Panoları için Uluslararası Standart	Endüstriyel ekipman için standartlar ve UL standardı	Denizcilik sınıflandırması ya da titeşime dayanıklılık ve koruma onayı	ATEX	Dış Ortam (HD)	
Standart/Direktif						
	IEC 62208	UL508A ve CAN CSA C22-2 no. 14	Sertifikalı kuruluşların gerekliliklerine uyum	2014/34/EU EN60079-0 / EN60079-7 EN60079-3 / EN60529 Avrupa Direktifleri	IEC 61439-5 ISO 12944-6 IEC 61969-3	IEC 61439-1 ve 2
PanelSeT						
SBM	●	●	●	●		
S3D	● (6)	●	●	●		
CRN	●	●	●	●		
S3DEX		●				
S3HF		●				
S3HD	● (6)	●			●	
S3CM		●				
SM	● (6)	●		●		
SFN	● (6)	●		●		●
SFN HD	● (6)				●	●
PrismaSeT HD	● (6)					●
MCC		●				●
SBX	●	●		●		
S3X	●	●		●		
SMX	●	●		● (3)		
SFX	● (3)	●		● (3)		
PanelSeT						
TBS/TBP	●	● (1)				
PLS	●	●				
PLM	● (6)	●		●		
PLA	● (6)	●		●		
PLAT	● (6)					
PLAZ	● (6)					
PLAZT	● (6)					
PHD	● (6)				● (2)	
ClimaSys(4)						
CV		●				
CU		●				
CE		●				
CR		● (5)				
CC		●				

(1) Yalnızca TBP. / (2) ISO 12944-6 yalnızca PanelSeT muhafazaları için geçerlidir. / (3) Sadece tek kapılı versiyonlar için. / (4) EAC uyumlu. (5) 12-24 V DC ve 270-420 V AC izolasyonlu ve alüminyum rezistanslı ısıtıcılar sertifikalı değildir. / (6) DEKRA sertifikalı.

Diğer sertifikalar ve uygunluk beyanları için lütfen bize danışın. 444 30 30

Resmî Sertifika Kuruluşu									
Bureau Veritas	LCIE (Bureau Veritas)	Bureau Veritas Marine Division	TUV Rheinland Group	Underwriters Laboratories	Laboratorio Oficial J.M. Madariaga	Det Norske Veritas	Lloyd's Register	Dekra	Asefa
									
●	●	●	●	●	●	●	●	●	●



Elektrik Ölçü Aletleri,
İzole Bantlar,
Kablo Makaraları,
Kablo Bağları



Saha İşlerinde Ergonomi ve Verimlilik



se.com/tr

Life Is On

Schneider
Electric

Tanım	Referans	Fiyat (EUR)	Minimum sipariş adedi
-------	----------	-------------	-----------------------

Thorsman Kablo Makaraları



Kablo makarası, 40mt



Dijital Multimetre



Kontrol Kalem

Kompakt, IP20, H05VVF 3G1.0 15mt kablolu, topraklı	IMT33135	104,40	1
Kompakt, IP44, H05VVF 3G1.5 15mt kablolu, topraklı	IMT33136	120,60	1
Kompakt, IP20, H05VVF 3G1.5 15mt kablolu, topraklı	IMT33137	117,60	1
Kompakt, IP20, H05VVF 3G1.5 15mt kablolu, topraklı	IMT33139	112,70	1
Klasik, IP20, H05VVF 3G1.5 20mt kablolu, topraklı	IMT33140	146,50	1
Klasik, IP20, H05VVF 3G1.5 20mt kablolu, topraklı	IMT33142	142,70	1
Klasik, IP44, H05VVF 3G1.5 25mt kablolu, topraklı	IMT33145	170,00	1
Pro, IP44, IK08, H07RNF 3G1.5 25mt kablolu, topraklı	IMT33147	273,00	1
Pro, IP44, IK08, H07RNF 3G2.5 25mt kablolu, topraklı	IMT33148	325,00	1
Gelişmiş, IP44, IK08, H07RNF 3G2.5 25mt kablolu, topraklı	IMT33150	251,00	1
Geniş, IP44, H05VVF 3G1.5 25mt kablolu, topraklı	IMT33151	178,00	1
Geniş, IP44, H07RNF 3G2.5 25mt kablolu, topraklı	IMT33153	254,00	1
Geniş, IP44, H05VVF 3G1.5 25mt kablolu, topraklı	IMT33154	174,00	1
Gelişmiş, IP44, IK08, H05VVF 3G1.5 40mt kablolu, topraklı	IMT33156	218,00	1
Pro, IP44, H07RNF 3G1.5 40mt kablolu, topraklı	IMT33158	397,00	1
Pro, IP44, H07RNF 3G1.5 40mt kablolu, topraklı	IMT33161	331,00	1

Thorsman El Aletleri

Pens dijital multimetre	IMT23114	143,70	1
Dijital Multimetre Cat III 300V	IMT23102	76,00	1
Dijital Multimetre Cat III 600V	IMT23222	80,70	1
Çok fonksiyonlu kablo takip cihazı (bili bili)	IMT23106	86,20	1
4'ü 1 arada Dijital Dedektör	IMT23104	112,00	1
Kompakt Dijital Multimetre Cat III	IMT23112	41,80	1
Infrared termometre	IMT23107	82,30	1
Nem ölçer	IMT23108	60,00	1
Kontrol kalem	IMT23109	24,60	1

İzole Bantlar



Kafa Lambası

19mmx20m kırmızı	2420100	1,40	*8
19mmx20m sarı	2420101	1,40	*8
19mmx20m mavi	2420102	1,40	*8
19mmx20m siyah	2420103	1,40	*8
19mmx20m beyaz	2420104	1,40	*8
19mmx20m sarı/yeşil	2420105	1,70	*8
19mmx20m yeşil	2420106	1,40	*8
19mmx20m kahverengi	2420107	1,40	*8
19mmx20m gri	2420108	1,40	*8



İzole Bantlar

* Koli çarpanı 200'dür.

Tanım	Referans	Fiyat (EUR)	Minimum sipariş adedi
Kablo Bağları (100 adet / paket)			
100x2.5mm şeffaf	IMT46401	1,20	1
100x2.5mm siyah	IMT46402	1,20	1
120x2.5mm şeffaf	IMT46403	1,40	1
120x2.5mm siyah	IMT46404	1,40	1
150x3.6mm şeffaf	IMT46405	2,60	1
150x3.6mm siyah	IMT46406	2,60	1
160x2.5mm siyah	IMT46408	1,80	1
160x2.5mm şeffaf	IMT46407	1,80	1
200x4.8mm şeffaf	IMT46411	4,70	1
200x4.8mm siyah	IMT46412	4,70	1
200x3.6mm şeffaf	IMT46413	3,40	1
200x3.6mm siyah	IMT46414	3,40	1
200x2.5mm siyah	IMT46410	2,30	1
200x2.5mm şeffaf	IMT46409	2,30	1
370x4.8mm şeffaf	IMT46422	8,60	1
380x7.6mm şeffaf	IMT46424	16,00	1
380x7.6mm siyah	IMT46425	16,00	1
250x4.8mm şeffaf	IMT46415	5,70	1
300x4.8mm şeffaf	IMT46419	6,90	1
300x3.6mm şeffaf	IMT46417	5,10	1
300x3.6mm siyah	IMT46418	5,10	1
300x7.6mm siyah	IMT46421	12,60	1
550x8.8mm siyah	IMT46427	31,10	1
550x8.8mm şeffaf	IMT46426	31,10	1
780x8.8 mm siyah	IMT46428	46,00	1
250x4.8mm siyah	IMT46416	5,70	1
300x4.8mm siyah	IMT46420	6,90	1
370x4.8mm siyah	IMT46423	8,60	1
Aksesuarlar (100 adet / paket)			
Kendinden yapışkanlı taban (kroşe), maks. 3,6mm kalınlık	IMT46450	7,10	1
Kendinden yapışkanlı taban (kroşe), maks. 4,8mm kalınlık	IMT46451	13,00	1
Kablo bağı taban sabitleme vidası	IMT46452	7,10	1
Rapstrap Kablo Bağı (24 adet / paket)			
300x10mm siyah	IMT38068	10,70	1



Fiyatlar 1 paket fiyatıdır ve 1 paket içinden 24 adet Rapstrap kablo bağı çıkmaktadır.



Modüler Sigorta Kutuları, Sanayi Tipi Fiş ve Prizler



Hızlı Montaj, Güvenli Kullanım

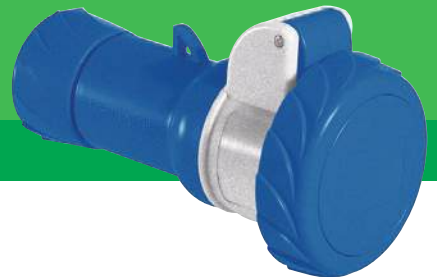

se.com/tr

Life Is On

Schneider
Electric

Easy9

Sigorta Kutuları ve Aksesuarları

Halogen free - IP40 - IK07 - IEC 60670-1

Life Is On

Schneider
Electric

Tanım	Boyutlar (cm) U x G x Y	Referans	Fiyat (EUR)	Minimum sip. adedi	Koli adedi
-------	----------------------------	----------	----------------	-----------------------	---------------

Sıva Üstü Dağıtım Kutuları, Halogen Free (HF)

Şeffaf Kapaklı

8 otomatik sigorta kapasiteli	22x17x10	EZ9EUG108	21,50	1	12
12 otomatik sigorta kapasiteli	29x19x10	EZ9EUG112	26,50	1	10
18 otomatik sigorta kapasiteli	37x23x11	EZ9EUG118	46,60	1	5
24 otomatik sigorta kapasiteli, 2 sıralı	26x33x11	EZ9EUG212	51,90	1	5
36 otomatik sigorta kapasiteli, 3 sıralı	26x46x11	EZ9EUG312	52,50	1	4

Beyaz Opak Kapaklı

8 otomatik sigorta kapasiteli	22x17x10	EZ9EUH108	22,00	1	12
12 otomatik sigorta kapasiteli	29x19x10	EZ9EUH112	28,60	1	10
18 otomatik sigorta kapasiteli	37x23x11	EZ9EUH118	44,50	1	5
24 otomatik sigorta kapasiteli, 2 sıralı	26x33x11	EZ9EUH212	50,70	1	5
36 otomatik sigorta kapasiteli, 3 sıralı	26x46x11	EZ9EUH312	63,30	1	4

Sıva Altı Dağıtım Kutuları, Halogen Free (HF)

Şeffaf Kapaklı

8 otomatik sigorta kapasiteli	22x17x10	EZ9EUE108	23,40	1	12
12 otomatik sigorta kapasiteli	29x19x10	EZ9EUE112	26,70	1	10
18 otomatik sigorta kapasiteli	37x23x11	EZ9EUE118	34,70	1	5
24 otomatik sigorta kapasiteli, 2 sıralı	26x33x11	EZ9EUE212	44,30	1	5
36 otomatik sigorta kapasiteli, 3 sıralı	26x46x11	EZ9EUE312	56,90	1	4

Beyaz Opak Kapaklı

8 otomatik sigorta kapasiteli	22x17x10	EZ9EUF108	21,90	1	12
12 otomatik sigorta kapasiteli	29x19x10	EZ9EUF112	28,30	1	10
18 otomatik sigorta kapasiteli	37x23x11	EZ9EUF118	41,50	1	5
24 otomatik sigorta kapasiteli, 2 sıralı	26x33x11	EZ9EUF212	52,90	1	5
36 otomatik sigorta kapasiteli, 3 sıralı	26x46x11	EZ9EUF312	51,00	1	4

Not: Klemens bağlantılı Easy 9 Sigorta Kutu referansları için 444 30 30 ile iletişime geçiniz.

Boş Kombinasyon Kutuları, Sanayi Tipi Fiş Prizler, Pano Prizleri

Life Is On

Schneider
Electric



130x200



220x300

Tanım	Boyut (mm)	Referans	Fiyat (EUR)	Minimum sip. adedi
Boş Kombinasyon Kutuları				
IP 54	130x220	3477-757-0600	16,90	1
IP 54	220x300	3477-758-0600	27,90	1

Sanayi Tipi Fiş-Prizler

Kauçuk Fiş-Priz Serisi



Kauçuk üçlü grup priz



3201-301-0300
1x16A düz fiş



3201-367-0900
1x16A pano prizi

Açıklama	Bağlantı tipi	Referans	Fiyat (EUR)	Minimum sip. adedi
1x16A, monofaze, 2P + T, IP44				
Priz grubu	Kauçuk uzatma prizi	3201-360-0300	6,80	40
	Kauçuk duvar prizi	3201-362-0300	8,60	30
	Kauçuk üçlü grup priz	3201-366-0301	14,70	12
	Makina prizi	3201-364-0900	8,10	30
	Pano prizi	3201-367-0900	4,60	100
Fiş grubu	Kauçuk düz fiş (IP54)	3201-301-0300	4,60	60
	Kauçuk eğik fiş (IP54)	3201-302-0300	5,50	45

Ark Kaynak Makina Bağlantı Elemanları

200A, 16-50 mm	Trafo prizi	Kablolu	3273-368-0365	24,60	50
	Düz fiş	Kablolu	3274-301-0366	19,20	50
400A, 50-95 mm	Uzatma prizi	Kablolu	3274-360-0366	20,10	50

Sanayi Tip Fiş-Prizler

CEE17 Norm Fiş-Priz Serisi

PratiKa Serisi

Life Is On

Schneider
Electric



PKF16M723
3x16A uzatma prizi,
IP67 vidalı bağlantı



PKY16F723
3x16A eğik makina prizi,
IP67 hızlı bağlantı



PKF16M423
3x16A uzatma prizi,
IP67 vidalı bağlantı



PKX16M423
3x16A düz fiş,
IP44 hızlı bağlantı



PKE16M734
4x16A düz fiş,
IP67 vidalı bağlantı



PKF16W434
4x16A duvar prizi,
IP44 vidalı bağlantı



PKX16M434
4x16A düz fiş,
IP44 hızlı bağlantı

Açıklama	Referans	Fiyat (EUR)	Minimum sip. adedi	
3x16A, monofaze, 2P + T, vidalı bağlantı, IP67				
Priz grubu	Uzatma prizi	PKF16M723	17,70	1
	Eğik makina prizi	PKF16F723	15,60	10
	Düz makina prizi	PKF16G723	16,80	1
	Duvar prizi	PKF16W723	26,60	10
Fiş grubu	Düz fiş	PKF16M723	15,10	10
	Duvar fişi	83554	29,40	4
	Eğik makina fişi	83854	20,80	10
Hızlı bağlantı				
Priz grubu	Uzatma prizi	PKY16M723	19,40	1
	Eğik makina prizi	PKY16F723	18,40	1
	Düz makina prizi	PKY16G723	18,40	1
Fiş grubu	Düz fiş	PKX16M723	17,20	10
3x16A, monofaze, 2P + T, vidalı bağlantı, IP44				
Priz grubu	Uzatma prizi	PKF16M423	12,90	1
	Eğik makina prizi	PKF16F423	13,40	10
	Düz makina prizi	PKF16G423	14,40	10
	Duvar prizi	PKF16W423	18,20	8
Fiş grubu	Düz fiş	PKE16M423	11,00	10
	Eğik makina fişi	81804	23,50	10
Hızlı bağlantı				
Priz grubu	Uzatma prizi	PKY16M423	14,60	1
	Eğik makina prizi	PKY16F423	16,50	1
	Duvar prizi	PKY16W423	21,30	1
Fiş grubu	Düz fiş	PKX16M423	11,50	10
Sistem adaptörleri				
3x16A CEE17 / 2P+T Schuko adaptör	PKZA203	37,10	1	
4x16A, trifaze, 3P + T, vidalı bağlantı, IP67				
Priz grubu	Uzatma prizi	PKF16M734	23,90	1
	Eğik makina prizi	PKF16F734	20,40	10
	Düz makina prizi	PKF16G734	20,40	1
	Duvar prizi	PKF16W734	29,20	10
Fiş grubu	Düz fiş	PKE16M734	18,20	1
	Eğik makina fişi	83858	23,20	10
Hızlı bağlantı				
Priz grubu	Uzatma prizi	PKY16M734	23,90	10
Fiş grubu	Düz fiş	PKX16M734	20,80	10
4x16A, trifaze, 3P + T, vidalı bağlantı, IP44				
Priz grubu	Uzatma prizi	PKF16M434	17,20	1
	Eğik makina prizi	PKF16F434	14,10	10
	Düz makina prizi	PKF16G434	16,30	10
	Duvar prizi	PKF16W434	23,50	8
Fiş grubu	Düz fiş	PKE16M434	12,00	10
Hızlı bağlantı				
Priz grubu	Uzatma prizi	PKY16M434	18,90	10
	Eğik makina prizi	PKY16F434	17,70	1
	Duvar prizi	PKY16W434	25,90	1
Fiş grubu	Düz fiş	PKX16M434	16,80	1

N3

Sanayi Tip Fiş-Prizler

CEE17 Norm Fiş-Priz Serisi

PratiKa Serisi

Life Is On

Schneider
Electric



PKF16G735
5x16A düz makina prizi
IP67 vidalı bağlantı



PKF16W435
5x16A duvar prizi
IP44 vidalı bağlantı



PKY16M435
5x16A uzatma prizi
IP44 hızlı bağlantı



PKF32M723
3x32A uzatma prizi
IP67 vidalı bağlantı



PKX32M723
3x32A düz fiş,
IP67 hızlı bağlantı



PKE32W423
3x32A duvar fişi,
IP44 vidalı bağlantı



PKE32M734
34x32A düz fiş,
IP67 vidalı bağlantı

Açıklama	Referans	Fiyat (EUR)	Minimum sip. adedi	
5x16A, trifaze, 3P +N + T, vidalı bağlantı, IP67				
Priz grubu	Uzatma prizi	PKF16M735	29,20	1
	Eğik makina prizi	PKF16F735	25,60	10
	Düz makina prizi	PKF16G735	23,20	10
	Duvar prizi	PKF16W735	36,60	1
Fiş grubu	Düz fiş	PKE16M735	22,30	10
	Eğik makina fişi	83859	26,80	1
Hızlı bağlantı				
Priz grubu	Uzatma prizi	PKY16M735	25,90	8
	Eğik makina prizi	PKY16F735	27,50	10
	Düz makina prizi	PKY16G735	23,20	1
Fiş grubu	Düz fiş	PKX16M735	24,70	10
5x16A, trifaze, 3P +N + T, vidalı bağlantı, IP44				
Priz grubu	Uzatma prizi	PKF16M435	22,80	10
	Eğik makina prizi	PKF16F435	19,60	10
	Düz makina prizi	PKF16G435	21,10	10
	Duvar prizi	PKF16W435	28,50	6
Fiş grubu	Düz fiş	PKE16M435	16,30	1
	Eğik makina fişi	81809	23,20	4
Hızlı bağlantı				
Priz grubu	Uzatma prizi	PKY16M435	22,80	10
	Eğik makina prizi	PKY16F435	24,40	10
	Düz makina prizi	PKY16G435	24,90	10
	Duvar prizi	PKY16W435	25,60	6
Fiş grubu	Düz fiş	PKX16M435	17,20	10
3x32A,monofaze, 2P + T, vidalı bağlantı, IP67				
Priz grubu	Uzatma prizi	PKF32M723	22,80	1
	Eğik makina prizi	PKF32F723	20,80	1
	Düz makina prizi	PKF32G723	20,80	6
	Duvar prizi	PKF32W723	35,00	5
Fiş grubu	Düz fiş	PKE32M723	18,40	6
	Duvar fişi	83566	45,50	2
Hızlı bağlantı				
Priz grubu	Uzatma prizi	PKY32M723	27,50	1
	Eğik makina prizi	PKY32F723	23,90	8
Fiş grubu	Düz fiş	PKX32M723	26,30	6
3x32A,monofaze, 2P + T, vidalı bağlantı, IP44				
Priz grubu	Uzatma prizi	PKF32M423	17,70	10
	Eğik makina prizi	PKF32F423	16,80	8
	Düz makina prizi	PKF32G423	16,80	10
	Duvar prizi	PKF32W423	24,20	6
Fiş grubu	Düz fiş	PKE32M423	15,10	10
Hızlı bağlantı				
Priz grubu	Uzatma prizi	PKY32M423	25,60	1
	Eğik makina prizi	PKY32F423	21,30	1
	Duvar prizi	PKY32W423	30,20	6
Fiş grubu	Düz fiş	PKX32M423	18,90	1
4x32A,trifaze, 3P + T, vidalı bağlantı, IP67				
Priz grubu	Uzatma prizi	PKF32M734	28,00	6
	Eğik makina prizi	PKF32F734	23,20	8
	Düz makina prizi	PKF32G734	23,20	6
	Duvar prizi	PKF32W734	37,10	1
Fiş grubu	Düz fiş	PKE32M734	21,10	1
Hızlı bağlantı				
Priz grubu	Uzatma prizi	PKY32M734	35,20	1
	Eğik makina prizi	PKY32F734	26,80	1
Fiş grubu	Düz fiş	PKX32M734	30,20	6

Sanayi Tip Fiş-Prizler

CEE17 Norm Fiş-Priz Serisi

PratiKa Serisi

Life Is On

Schneider
Electric



PKF32M434
4x32A uzatma prizi,
IP44 vidalı bağlantı



PKY32M434
4x32A uzatma prizi,
IP44 hızlı bağlantı



PKY32F435
5x32A eğik makina prizi,
IP44 hızlı bağlantı



PKY32W435
5x32A duvar prizi,
IP44 hızlı bağlantı



81378
3x63A düz fiş,
IP67 vidalı bağlantı

Açıklama	Referans	Fiyat (EUR)	Minimum sip. adedi
4x32A, trifaze, 3P + T, vidalı bağlantı, IP44			
Priz grubu	Uzatma prizi	PKF32M434	22,80
	Eğik makina prizi	PKF32F434	19,60
	Düz makina prizi	PKF32G434	19,60
	Duvar prizi	PKF32W434	29,20
Fiş grubu	Düz fiş	PKE32M434	17,20
Hızlı bağlantı			
Priz grubu	Uzatma prizi	PKY32M434	27,50
	Eğik makina prizi	PKY32F434	23,90
	Duvar prizi	PKY32W434	33,80
Fiş grubu	Düz fiş	PKX32M434	27,10
5x32A, trifaze, 3P + N + T, vidalı bağlantı, IP67			
Priz grubu	Uzatma prizi	PKF32M735	32,80
	Eğik makina prizi	PKF32F735	27,20
	Düz makina prizi	PKF32G735	25,60
	Duvar prizi	PKF32W735	43,80
Fiş grubu	Düz fiş	PKE32M735	26,50
	Eğik fiş	81771	42,90
	Duvar fişi	83571	60,10
	Eğik makina fişi	83871	38,10
Hızlı bağlantı			
Priz grubu	Uzatma prizi	PKY32M735	42,10
	Eğik makina prizi	PKY32F735	30,90
	Düz makina prizi	PKY32G735	35,90
Fiş grubu	Düz fiş	PKX32M735	36,50
5x32A, trifaze, 3P + N + T, vidalı bağlantı, IP44			
Priz grubu	Uzatma prizi	PKF32M435	21,70
	Eğik makina prizi	PKF32F435	24,20
	Düz makina prizi	PKF32G435	22,50
	Duvar prizi	PKF32W435	34,70
Fiş grubu	Düz fiş	PKE32M435	20,00
	Duvar fişi	PKE32W435	24,90
	Eğik makina fişi	81821	27,20
Hızlı bağlantı			
Priz grubu	Uzatma prizi	PKY32M435	34,20
	Eğik makina prizi	PKY32F435	28,50
	Düz makina prizi	PKY32G435	33,80
	Duvar prizi	PKY32W435	41,40
Fiş grubu	Düz fiş	PKX32M435	28,00
3x63A, monofaze, 2P + T, vidalı bağlantı, IP67			
Priz grubu	Uzatma prizi	81478	95,10
	Eğik makina prizi	81278	80,40
	Düz makina prizi	81178	112,30
Fiş grubu	Düz fiş	81378	74,70
4x63A, trifaze, 3P + T, vidalı bağlantı, IP67			
Priz grubu	Uzatma prizi	81482	109,90
	Eğik makina prizi	81282	81,70
	Duvar prizi	81182	116,80
	Düz makina prizi	81682	68,00
Fiş grubu	Düz fiş	81382	86,90
	Duvar fişi	81582	131,90
	Düz makina fişi	81882	94,60

Sanayi Tip Fiş-Prizler

CEE17 Norm Fiş-Priz Serisi

PratiKa Serisi

Life Is On

Schneider
Electric



81382
4x63A düz fiş,
IP67 vidalı bağlantı

Tanım	Referans	Fiyat (EUR)	Minimum sipariş adedi
5x63A, trifaze, 3P + N + T, vidalı bağlantı, IP67			
Priz grubu	Uzatma Prizi	81483	108,70
	Eğik makina Prizi	81283	91,00
	Duvar Prizi	81183	125,90
Fiş grubu	Düz Makina Prizi	81683	88,60
	Düz Fiş	81383	100,10
	Duvar Fişi	81583	151,00
	Düz makina Fişi	81883	114,70



81383
5x63A düz fiş,
IP67 vidalı bağlantı

4x125A, trifaze, 3P + T, vidalı bağlantı, IP67			
Priz grubu	Uzatma Prizi	81494	176,00
	Eğik makina prizi	81294	104,20
	Duvar Prizi	81194	233,00
Fiş grubu	Düz Makina Prizi	81694	102,20
	Düz Fiş	81394	160,00
	Duvar Fişi	81594	198,00
	Düz makina Fişi	81894	111,30



81894
4x125A düz makina fişi,
IP67 vidalı bağlantı

5x125A, trifaze, 3P + N + T, vidalı bağlantı, IP67			
Priz grubu	Uzatma Prizi	81495	188,00
	Eğik makina prizi	81295	133,60
	Duvar Prizi	81195	250,00
Fiş grubu	Düz Makina Prizi	81695	124,00
	Düz Fiş	81395	183,00
	Duvar Fişi	81595	213,00
	Düz makina Fişi	81895	146,10



81495
5x125A uzatma prizi,
IP67 vidalı bağlantı



Kesintisiz Güç Kaynakları



Tařınabilir G İstasyonları



se.com/tr

Life Is On

Schneider
Electric

APC



APC Back-UPS Pro Serisi Gaming Kesintisiz Güç Kaynakları

APC Back-UPS Pro Gaming ile tanışın:
Oyun Donanımınız için Kesintisiz Güç Koruması

Değerli oyun ekipmanınız için aralıksız güç koruması ile güç kesintisi sırasında çevrimdışı kalmayacaksınız! İlerlemenizi sürdüreceksiniz – çünkü bu ürün oyuncuları korurken, bağlı ve online kalmanızı sağlayan güç kaynağınızdır.



se.com/tr

Life Is On

Schneider
Electric

Tek Faz Kesintisiz Güç Kaynakları

(Ev & Ofis)

Life Is On

Schneider
Electric



BGM2200B-GR



BGM2200-GR

Tanım	Referans	Fiyat (USD)
-------	----------	-------------

Schneider Electric Back UPS Pro Serisi Gaming Kesintisiz Güç Kaynakları

APC Back-UPS Pro, 2200VA/1320W, Gaming UPS, Siyah	BGM2200B-GR	950,00
APC Back-UPS Pro, 2200VA/1320W, Gaming UPS, Beyaz	BGM2200-GR	950,00



CP12036LI

Schneider Electric Back UPS Serisi Connect Kesintisiz Güç Kaynakları

Tanım	Referans	Fiyat (USD)
APC Back-UPS 12Vdc 36W, Connect UPS, Lityum-iyon Akü	CP12036LI	150,00



BVS1000I-GR

Schneider Electric BVS Serisi Line Interactive Kesintisiz Güç Kaynakları

Tanım	Referans	Fiyat (USD)
Schneider Electric BVS 500VA, AVR, 230V, 4 Adet Schuko Çıkış	BVS500I-GR	125,00
Schneider Electric BVS 650VA, AVR, 230V, 4 Adet Schuko Çıkış	BVS650I-GR	130,00
Schneider Electric BVS 800VA, AVR, 230V, 4 Adet Schuko Çıkış	BVS800I-GR	145,00
Schneider Electric BVS 1000VA, AVR, 230V, 4 Adet Schuko Çıkış	BVS1000I-GR	160,00



BVG1200I-GR

Schneider Electric BVG Serisi Line Interactive Kesintisiz Güç Kaynakları

Tanım	Referans	Fiyat (USD)
APC Easy UPS 700VA, Kule, 230V, 2 Schuko, AVR	BVG700I-GR	170,00
APC Easy UPS 900VA, Kule, 230V, 2 Schuko, AVR	BVG900I-GR	210,00
APC Easy UPS 1200VA, Kule, 230V, 4 Schuko, AVR	BVG1200I-GR	300,00
APC Easy UPS 1600VA, Kule, 230V, 4 Schuko, AVR	BVG1600I-GR	400,00
APC Easy UPS 2200VA, Kule, 230V, 4 Schuko, AVR	BVG2200I-GR	450,00



PPS730-GR

Schneider Electric Portable Power Station Serisi Taşınabilir Güç İstasyonları

Tanım	Referans	Fiyat (USD)
Schneider OffGrid Taşınabilir Güç İstasyonu 330, 230V, 332Wh Lityum-iyon	PPS330-GR	900,00
Schneider OffGrid Taşınabilir Güç İstasyonu 500, 230V, 517Wh Lityum-iyon	PPS500-GR	1.400,00
Schneider OffGrid Taşınabilir Güç İstasyonu 730, 738Wh Lityum-iyon	PPS730-GR	1.700,00
Schneider OffGrid Solar Panel 100W	PSP100	750,00
Schneider OffGrid Solar Panel 200W	PSP200	1.300,00

Tek Faz Kesintisiz Güç Kaynakları

(Küçük ve Orta Ölçekli İşletmeler)

Life Is On

Schneider
Electric

Tanım	Referans	Fiyat (USD)
-------	----------	-------------

Schneider Electric - SPM Serisi

Schneider Electric SPM 1kVA Online (Çevrimiçi), 230V	SPM1KI-TR	537,00
Schneider Electric SPM 2kVA Online (Çevrimiçi), 230V	SPM2KI-TR	891,00
Schneider Electric SPM 3kVA Online (Çevrimiçi), 230V	SPM3KI-TR	1.138,00

Schneider Electric Tek Faz Kesintisiz Güç Kaynakları - Kule Tipi (Standart Besleme)

Schneider Electric Easy-UPS SRVS 1Ph Çevrimiçi UPS - 1 kVA, 230 V	SRVS1KI	564,00
Schneider Electric Easy-UPS SRVS 1Ph Çevrimiçi UPS - 2 kVA, 230 V	SRVS2KI	1.043,00
Schneider Electric Easy-UPS SRVS 1Ph Çevrimiçi UPS - 3 kVA, 230 V	SRVS3KI	1.218,00
Schneider Electric Easy-UPS SRVS 1Ph Çevrimiçi UPS - 6 kVA, 230 V	SRVS6KI	2.656,00
Schneider Electric Easy-UPS SRVS 1Ph Çevrimiçi UPS - 10 kVA, 230 V	SRVS10KI	3.456,00

SPM ve SRVS UPSler, küçük ve orta büyüklükteki işletmelerin düzenli olmayan güç koşullarında ihtiyaç duydukları kesintisiz ve güvenilir gücün sağlanması için geliştirilmiş çok yönlü yeni nesil kesintisiz güç kaynaklarıdır.

Schneider Electric Tek Faz Kesintisiz Güç Kaynakları - Kule Tipi (Uzun Besleme)

Schneider Electric Easy-UPS SRVS 1Ph Çevrimiçi UPS - 1 kVA, 230 V, Kule Tipi	SRVS1KIL	1.250,00
Schneider Electric Easy-UPS SRVS 1Ph Çevrimiçi UPS - 2 kVA, 230 V, Kule Tipi	SRVS2KIL	1.850,00
Schneider Electric Easy-UPS SRVS 1Ph Çevrimiçi UPS - 3 VA, 230 V, Kule Tipi	SRVS3KIL	2.220,00
Schneider Electric Easy-UPS SRVS 1Ph Çevrimiçi UPS - 6 kVA, 230 V, Kule Tipi	SRVS6KIL	4.230,00
Schneider Electric Easy-UPS SRVS 1Ph Çevrimiçi UPS - 10 kVA, 230 V, Kule Tipi	SRVS10KIL	5.800,00

Schneider Electric Tek Faz Kesintisiz Güç Kaynakları - Kabin Tipi

Schneider Electric Easy-UPS SRVS 1Ph Çevrimiçi UPS - 1 kVA, 230 V, Kabin Tipi	SRVS1KRI	800,00
Schneider Electric Easy-UPS SRVS 1Ph Çevrimiçi UPS - 2 kVA, 230 V, Kabin Tipi	SRVS2KRI	1.200,00
Schneider Electric Easy-UPS SRVS 1Ph Çevrimiçi UPS - 3 kVA, 230 V, Kabin Tipi	SRVS3KRI	2.000,00
Schneider Electric Easy-UPS SRVS 1Ph Çevrimiçi UPS - 6 kVA, 230 V, Kabin Tipi	SRVS6KRI	3.750,00
Schneider Electric Easy-UPS SRVS 1Ph Çevrimiçi UPS - 10 kVA, 230 V, Kabin Tipi	SRVS10KRI	4.350,00



Kule Tipi



Kabin Tipi



Schneider Electric Easy 3 Faz Kesintisiz Güç Kaynakları

Schneider Electric Easy UPS 3 Serisi; kolayca kurulan ve bağlanan, kullanımı ve bakımı kolay, küçük ve orta ölçekli işletmeler, veri merkezleri ve diğer kritik görevli uygulamalar için ideal, 10-600 kVA güç aralığında üç fazlı UPS ailesidir. Gelişmiş ürün özellikleri, rekabet gücü sağlayan teknik özellikleri ve sağlam tasarımı ile çift çevrim modunda yüzde 96'ya ve ECO enerji tasarrufu modunda yüzde 99'a kadar verimlilik sağlayarak hizmet tedarikçilerinin maliyetlerini öngörmelerini mümkün kılar.



se.com/tr

Life Is On

Schneider
Electric



E3SUPS40KHB

Tanım	Referans	Fiyat (EUR)
-------	----------	-------------

Schneider Electric Dahili Akülü 3:3 Üç Faz Kesintisiz Güç Kaynakları

Schneider Electric Easy UPS 3S 10 kVA 400 V 3:3 UPS, Aküsüz	E3SUPS10KHB	9.150,00
Schneider Electric Easy UPS 3S 15 kVA 400 V 3:3 UPS, Aküsüz	E3SUPS15KHB	10.150,00
Schneider Electric Easy UPS 3S 20 kVA 400 V 3:3 UPS, Aküsüz	E3SUPS20KHB	12.000,00
Schneider Electric Easy UPS 3S 30 kVA 400 V 3:3 UPS, Aküsüz	E3SUPS30KHB	15.400,00
Schneider Electric Easy UPS 3S 40 kVA 400 V 3:3 UPS, Aküsüz	E3SUPS40KHB	15.500,00
Schneider Electric Easy UPS 3M 60 kVA 400 V 3:3 UPS, Aküsüz	E3MUPS60KHBS	26.900,00
Schneider Electric Easy UPS 3M 80 kVA 400 V 3:3 UPS, Aküsüz	E3MUPS80KHBS	33.430,00

Schneider Electric Dahili Akülü 3:1 Üç Faz Kesintisiz Güç Kaynakları

Schneider Electric Easy UPS 3S 10 kVA 400 V 3:1 UPS, Aküsüz	E3SUPS10K3IB	9.100,00
Schneider Electric Easy UPS 3S 15 kVA 400 V 3:1 UPS, Aküsüz	E3SUPS15K3IB	9.900,00
Schneider Electric Easy UPS 3S 20 kVA 400 V 3:1 UPS, Aküsüz	E3SUPS20K3IB	14.000,00
Schneider Electric Easy UPS 3S 30 kVA 400 V 3:1 UPS, Aküsüz	E3SUPS30K3IB	14.750,00

Kritik iş uygulamaları için kurulumu, kullanımı ve servisi kolay 10-40kVA, 400V 3 fazlı kesintisiz güç kaynakları. Kompakt ve az yer kaplayan bu UPS, geniş bir çalışma sıcaklığı aralığına ve güçlü aşırı yük korumasına sahiptir. Bu sektör lideri özellikler ile Easy UPS 3S, iş sürekliliği söz konusu olduğunda ilk tercihtir. Cihazlar dahili akü konfigürasyonludur, E3SBT4 akü modülü doğrudan cihaz akü kompartmanına takılır.



Easy 3M-3L Serisi

Schneider Electric Harici Akülü 3:3 Üç Faz Kesintisiz Güç Kaynakları

Schneider Electric Easy UPS 3M 60 kVA 400 V 3:3 UPS, Aküsüz	E3MUPS60KHS	19.900,00
Schneider Electric Easy UPS 3M 80 kVA 400 V 3:3 UPS, Aküsüz	E3MUPS80KHS	25.000,00
Schneider Electric Easy UPS 3M 100 kVA 400 V 3:3 UPS, Aküsüz	E3MUPS100KHS	27.100,00
Schneider Electric Easy UPS 3M 120 kVA 400 V 3:3 UPS, Aküsüz	E3MUPS120KHS	30.000,00
Schneider Electric Easy UPS 3M 160 kVA 400 V 3:3 UPS, Aküsüz	E3MUPS160KHS	38.000,00
Schneider Electric Easy UPS 3M 200 kVA 400 V 3:3 UPS, Aküsüz	E3MUPS200KHS	50.000,00
Schneider Electric Easy UPS 3L 250 kVA 400 V 3:3 UPS, Aküsüz	E3LUPS250KHS	63.000,00
Schneider Electric Easy UPS 3L 300 kVA 400 V 3:3 UPS, Aküsüz	E3LUPS300KHS	70.000,00
Schneider Electric Easy UPS 3L 400 kVA 400 V 3:3 UPS, Aküsüz	E3LUPS400KHS	88.000,00
Schneider Electric Easy UPS 3L 500 kVA 400 V 3:3 UPS, Aküsüz	E3LUPS500KHS	103.000,00
Schneider Electric Easy UPS 3L 500 kVA 400 V 3:3 UPS, Aküsüz	E3LUPS600KHS	122.000,00

Schneider Electric Üç Faz Kesintisiz Güç Kaynakları Aksesuarları

Schneider Electric Easy UPS 7.2Ah Akü Modülü	E3SBT4	3.100,00
Schneider Electric Easy UPS 9Ah Akü Modülü	E3SBTH4	3.215,00
Easy UPS 3S Serisi Paralelleme Kiti	E3SOPT002	475,00
Easy UPS 3S - 3M Serisi Network Kart	AP9547	1.225,00

Tanım	Referans	Fiyat (USD)
Schneider Electric Go Rack Ağ (Server) Kabinleri		
GO Rack 42U Perfore Kapaklı Server Kabini - 42U, 2100Y x 600G x 800D mm	NR6282-P	1.303,00
GO Rack 42U Perfore Kapaklı Server Kabini - 42U, 2100Y x 600G x 1000D mm	NR6202-P	1.478,00
GO Rack 42U Perfore Kapaklı Server Kabini - 42U, 2100Y x 800G x 800D mm	NR8282-P	1.613,00
GO Rack 42U Perfore Kapaklı Server Kabini - 42U, 2100Y x 800G x 1000D mm	NR8202-P	1.814,00
GO Rack 42U Cam Kapaklı Server Kabini - 42U, 2100Y x 600G x 1000D mm	NR6202-G	1.505,00
GO Rack 42U Cam Kapaklı Server Kabini - 42U, 2100Y x 600G x 800D mm	NR6282-G	1.344,00
GO Rack 42U Cam Kapaklı Server Kabini - 42U, 2100Y x 800G x 800D mm	NR8282-G	1.650,00
GO Rack 42U Cam Kapaklı Server Kabini - 42U, 2100Y x 800G x 1000D mm	NR8202-G	1.828,00



NR6202-G

Go Serisi - Cam Kapı
IT kabinlerde cam kapı özelliği, içerideki ekipmanın net bir şekilde görülmesini sağlayarak kolay erişim ve bakım sağlar. Bu özellik, ağ cihazlarının sık sık ayarlanması veya değiştirilmesi ihtiyacını ortadan kaldırdığı için özellikle pasif ağ çözümlerine ihtiyaç duyan işletmeler için faydalıdır.



NR8202-P

Go Serisi - Delikli (Perfore) Kapı
IT kabinlerde delikli kapı özelliği, hava sirkülasyonunu artırma, ekipmanın aşırı ısınmasını önleme ve genel performansı iyileştirme ihtiyacının ortaya çıktığı çeşitli temel uygulama ve ortamlarda temel bir unsurdur.



Servis Çözümleri



IoT Tabanlı Çözümlerimiz ile 7/24 Anlık Varlık Yönetimi



se.com/tr

Life Is On

Schneider
Electric

Geliştirilmiş Bakım Planları:

Beklenmedik maliyetlerin önüne geçmek ve ekipmanlarınızın tam kapasite çalışma potansiyelini korumak için düzenli bakımlarının yetkili personeller tarafından yapılması gerekmektedir. Saha servis ekibimiz, Schneider Electric yazılımlı test cihazları ve spesifik sarf materyaller ile bakımları optimum koşulda gerçekleştirir.

“Her işletmenin öncelikleri ve ihtiyaçları farklıdır” prensibi ile hazırlanmış, geliştirilmiş bakım planları ve garanti uzatım seçenekleri içerisinde ihtiyaçlarınıza en uygun olanı birlikte seçebilmemiz için bizimle iletişime geçebilirsiniz.



Geliştirilmiş Bakım Planları sizlere nasıl fayda sağlayacak?

Toplam sahip olma maliyetinin azaltılması ve bütçesel kontrol

- Diğer operasyonel maliyetlere kıyasla daha düşük bütçeli bakım
- Yıllık bakım maliyetlerinin daha iyi yönetilmesi

Kurulum ve devreye alma problemlerinin önlenmesi, ekipman ömrünün uzatılması

- Yazılım tabanlı testlerle üretici bakımı
- Güvenliğin ve ekipman güvenilirliğinin artırılması
- Sistem yedekliliğinin ve ekipman ömrünün artırılması
- Yüksek maliyetli potansiyel teknik sıkıntılarının önceden kestirilmesi

Hızlı arıza onarım

- 7/24 Acil Saha Servis hizmeti ve hızlı arıza teşhisi
- Saha hakkında daha detaylı bilgiye sahip olma
- Duruş sürelerinin azaltılması ve kritik kayıpların önlenmesi

Ecofit : Daha Hızlı ve Daha Düşük Maliyetli Modernizasyon

ECOFIT çözümleri, şalt cihazlarınızı son teknoloji devre kesiciler, kontaktörler ve koruma röleleri ile modernize eder. Tüm ekipmanın değiştirilmesine kıyasla, ECOFIT güçlendirme çözümleri ekipman ve proses duruş maliyetlerinde önemli tasarruflar sağlar. Şalt sisteminizin yapısını korurken yalnızca eskime veya eski bileşenleri değiştirmek için ECOFIT çözümlerini kullanarak yüksek maliyetlerden ve uzun süreli duruş sürelerinden kaçınabilirsiniz.

ECOFIT çözümü, Schneider Electric veya farklı marka ekipmanlarda uygulanabilir ve güvenlik, enerji sürekliliği, operasyonel güvenilirlik gibi bir çok önemli kriteri iyileştirir.

Bütün ekipman değişimine karşı ECOFIT' in faydaları

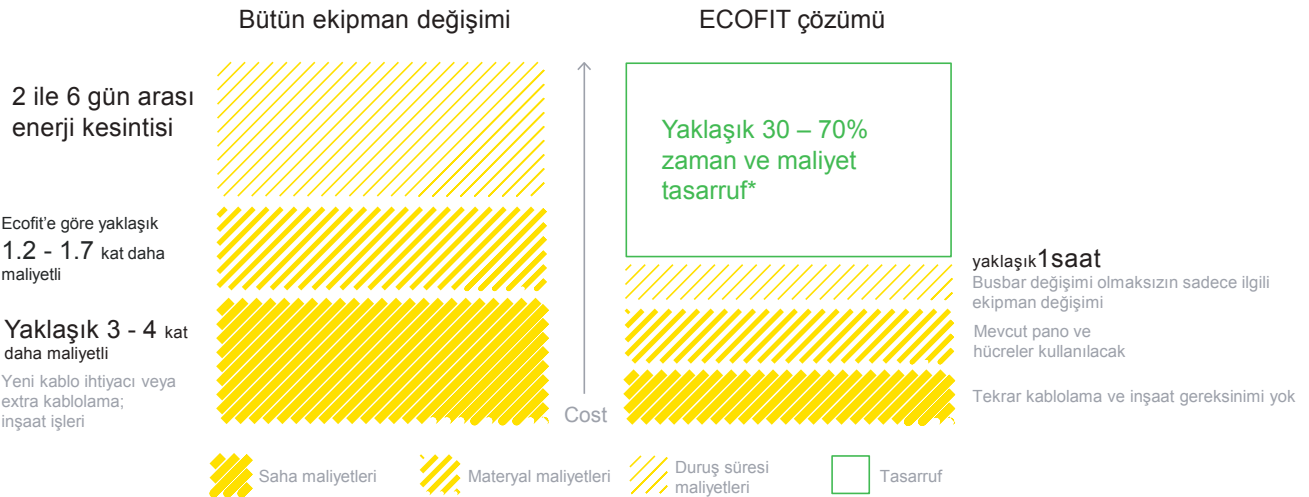

Asset Advisor: Elektrik Dağıtım Sistemi için Dijital Varlık Yönetimi

Asset Advisor, elektrik enerjisi sistemini besleyen kritik ekipmanlar için elektrik arızası riskini önleyerek üretim kaybı, ekipman değiştirme ve personel riski dahil olmak üzere plansız duruş süresinin maliyetini düşürür. Bakım bütçesi gibi OPEX maliyetlerini veriye dayalı ve hedefli olacak şekilde optimize eder. CAPEX yatırımlarını en üst düzeye çıkarmak için elektrikli ekipmanların kullanım ömrünü uzatır.

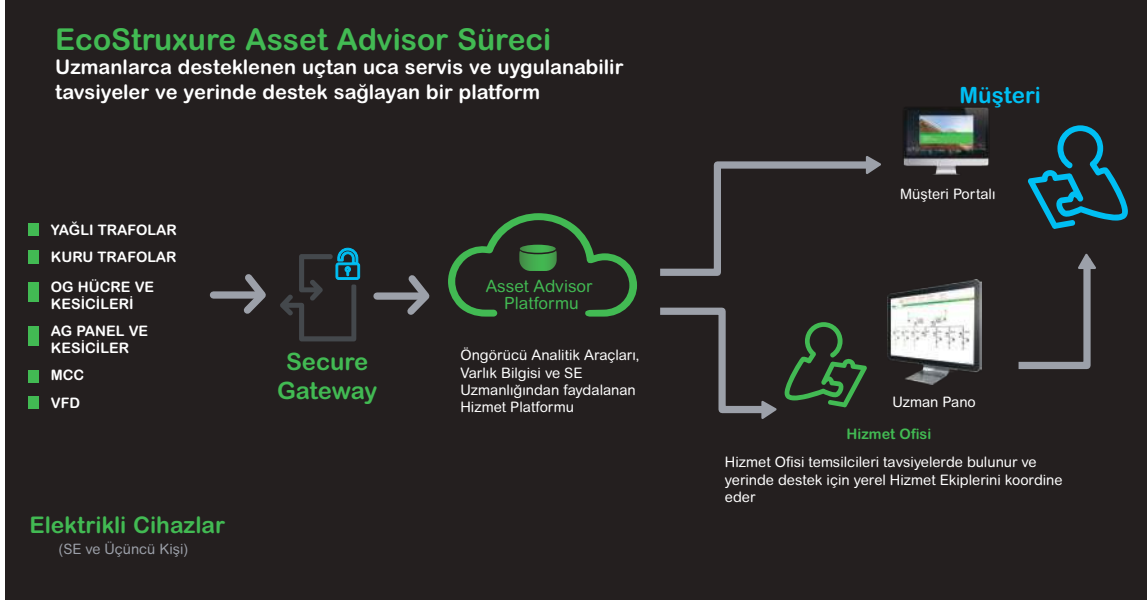

MPS Danışmanlık Hizmeti: Daha Güvenilir Bir Elektrik Dağıtım Sistemi için Modern Danışmanlık Hizmeti

MPS , tesisinizin elektrik altyapısının değerlendirildiği, mevcut durumunuzun ve olası iyileştirmelerin raporlandığı üst düzey danışmanlık hizmetidir. Schneider Electric uzman mühendisleri tarafından sağlanan hizmet sonunda kapsamlı performans, bakım, modernizasyon, yönetim planlarınızı görebilecek ve öncelikli aksiyonları alabileceksiniz.

- Yatırım önceliklendirme ve CAPEX optimizasyonu
- Güvenliği artırma ve elektrik riski seviyesini azaltma
- Olası arızaları ve önleyici aksiyonları belirleme
- Üretimin maksimize edilmesi : altyapı kullanılabilirliğinin ve kalitesinin artırılması
- Operasyonları ve bakımları optimize edecek yol haritasının çıkarılması

Saha yöneticisi olarak

Gereksinimleriniz:



Kalite ve güvenilirliği sağlama



Her zaman güvenli ve sağlam bir tesise sahip olma



Akıllıca yatırım yapma ve tesisatın uzun ömürlü olmasını sağlama



Etkin bakım planlama



Geleceğe hazırlıklı olma

MPS Enterprise

Şu konularda yardımcı olur:

Tesis kullanılabilirliğinin iyileştirilmesi

Risklere karşı daha iyi korunma ve proaktif modernizasyon

Yatırımları ve CAPEX kararlarını önceliklendirme

Eksiksiz bir bakım planı sağlama

Arızaları tahmin etme ve gerçekleşmeden önce harekete geçme

Schneider Electric Teknik Eğitim Merkezi



Fiyat Listesi

Eğitimin Kodu ve Adı

Süre
(Gün)

Fiyat
(EUR)

Elektrik Dağıtım

ED-AGST	Alçak Gerilim Sistem Tasarımı ve MyEcodial Yazılımı ile Proje Çizimi	3	450
ED-HRGK	Harmonikler ve Reaktif Güç Kompanzasyonu	1	250
ED-TOPR	Topraklama	2	375
ED-YKEMC	Yıldırımdan Korunma ve EMC	2	375
ED-OGST	Orta Gerilim Sistem Tasarımı ve Dijital Koruma Röleleri	3	500
ED-OGHK	OG Hücreler ve Kesiciler	2	375
ED-OGKS	OG Koruma Sistemleri, Kısa Devre Etüdü, Arc Flash, Röle Selektivite ve Koordinasyonu	2	500
ED-AGOB	AG Ekipmanlar: Operasyon ve Bakım Çözümleri	3	500
ED-TRM	AG/OG Trafo Merkezleri	3	500
ED-HVX	HVX Vakum Devre Kesiciler - 36kV'a kadar	1	250
ED-PIX	PIX Hücreler (SF6 ve Vakum Kesicili)	1	200
ED-RM6	RM6 Gaz İzoleli Devre Kesiciler - 24 kV'a kadar	1	200
ED-MCSET	MCset 123 Hücreler - Kullanımı, Devreye Alma & Bakım	1	250
ED-DTR	Dağıtım Trafoları - Prensipleri, Kullanımı, Devreye Alma & Bakım	1	250
ED-SEPA	Sepam Röleler (60-80)	2	375
ED-MICOM1	MiCOM Px20 ve Px40 Röleler	2	375
ED-MICOM2	MiCOM Px30 Röleler	2	375
ED-MICOM3	OG Motor Koruma Röleleri - MiCOM P22x ve P24x	2	350
ED-VAMP	OG Motor Koruma Röleleri - VAMP40 Koruma Rölesi	2	350
ED-MICOM4	Jeneratör Koruma Rölesi - MiCOM P34x	2	375
ED-MICOM5	Mesafe Koruma Rölesi - MiCOM P44x	2	375
ED-MICOM6	Hat Diferansiyel Koruma Rölesi - MiCOM P52x ve P54x	2	375
ED-MICOM7	Trafo Diferansiyel Koruma Rölesi - MiCOM P63x ve P64x	2	375
ED-SM6	SM6-36 Hücreler	2	375
ED-F400	F400 Hava İzoleli Hücre - 36kV	1	250
ED-ANSI	Koruma Mühendisliği- ANSI Koruma Fonksiyonları	2	400

IT - Veri Merkezi

IT-STX	StruxureWare - Sertifika Programı	6	SORUNUZ
IT-ATD1	Accredited Tier Designer - Level1 (Uptime Institute Sertifika Programı)	3	SORUNUZ

Endüstriyel Kontrol

EK - HK212	Bina HVAC Uygulamalarında Hız Kontrol Cihazı-ATV212	1	180
EK-HK31	AC Motorlarda Hız Kontrol Uygulamaları - ATV31/ATV312	1	180
EK-HK32	AC Motorlarda Hız Kontrol Uygulamaları - ATV32/ATV71/ATV320	2	300
EK-ATVPRC	ATV Process - ATV6xx ve ATV9xx Serileri	2	350
EK-YY48	Yumuşak Yolvericiler- ATS48/22	1	250
EK-MCL1	Hareket Kontrol Temelleri (Seviye-1)	2	400
EK-MCL2	Lex32 Servo Sürücüler (Seviye-2)	2	300
EK-MCL3	Motion Controller - Lexium Hareket Kontrolörü (Seviye-3)	3	400
EK-TESSYST	TeSysT Motor Yönetim ve Koruma Sistemi	2	300
Endüstri 4.0	Secure Connect	1	250

Schneider Electric Teknik Eğitim Merkezi



Fiyat Listesi

Eğitimin kodu ve adı

Süre
(Gün)

Fiyat
(EUR)

Otomasyon

OK-OTOG	Otomasyona Giriş ve Zelio Uygulamaları	2	150
OK-TWDP	Twido PLC Programlama	2	250
OK-M221	EcoStruxure™ Machine Expert Basic ile M221 Programlama	2	250
OK-ECM1	EcoStruxure™ Machine Expert L1	3	400
OK-ECM2	EcoStruxure™ Machine Expert L2	3	400
OK-HAB	Haberleşme Protokolleri (CanOpen, Modbus, Modbus TCP, OPC Server, Node - RED)	3	350
OK-ECC	EcoStruxure™ Control Expert	3	500
OK-XBTG1	Otomasyonda Operatör Paneller	2	250
OK-HSBY	UnityPro ile Hot - Standby (Premium ve Quantum PLC)	2	250
OK-CTCT	Citect Scada Programlama - Konfigürasyon (SCADA Yazılımı - Citect Konfigürasyon)	3	350
OK-CTCD1	VijeoCitect Scada - Customisation&Design	2	400
OK-CTAR1	VijeoCitect Scada - Architecture&Redundancy	2	400
OK-CTDT1	VijeoCitect Scada - Diagnostic&Troubleshooting	2	400
OK-CTCC2	VijeoCitect Scada - CiCode ile Programlama	2	400
OK-CTMES	Vijeo Citect ile İleri Düzey Programlama, MES, SQL Server Veri Tabanı Uygulamaları	3	500
OK-CTH2	VijeoHistorian	3	500
OK-PES1	StruxureWare PE Konfigürasyonu (DCS) - Temel Seviye	3	500

Eğitim kayıt kuralları:

- > Fiyatlarımıza %20 KDV dahil değildir. Bu fiyatlar kurs süresinin toplam bedeli olup EURO bazındadır.
- > Yukarıdaki fiyatlar, İstanbul'da yapılacak olan eğitimlerin fiyatlarıdır. Firmaya özel ve başka illerde yapılması istenen eğitimlerle ilgili Eğitim Departmanından teklif istenmelidir.
- > Kurs, öğle yemeği, kahve molaları, eğitim notları ve sertifika bedellerini kapsamaktadır.
- > Kurs katılım bedeli, kurs başlangıç tarihinden 1 hafta önce banka hesabına nakden havale yolu ile yatırılmalı, açıklama kısmına "eğitim bedeli" diye yazılmalı ve banka dekontunun takibi için selen.bakirhan@se.com veya tr-egitim@se.com mail adresine gönderilmesi gerekmektedir.
- > Bir eğitim iptal edildiğinde, herhangi bir nedenle katılmama durumunda, 7 iş gününden önce haber verilmesi koşuluyla ödenen ücret, bir başka eğitimde kullanılmak üzere açık hale dönüştürülür.
- > Eğitimlerin başlangıç tarihinden önceki iki iş gününde eğitim başvurusunun iptal edilmesi durumunda, iptal edilen katılımcıya ait eğitim bedeli fatura edilir.
- > Faturalanan şirket bu bedeli ödemekle yükümlüdür.
- > Eğitim Kitapları Schneider Electric'in malıdır ve parça veya bütün olarak çoğaltılmaları yasaktır.
- > Detay bilgi için, Eğitim Dept.Md. Sn.Nilay Aydın ile irtibata geçebilirsiniz. nilay.aydin@se.com

Eğitimlerle ilgili detay bilgileri www.schneider-electric.com.tr adresinde bulabilirsiniz.

Listedeki tüm eğitimler için uzaktan (online) katılım opsiyonu vardır. Detaylı bilgi ve güncel teklifler için **444 30 30** nolu telefondan ve nilay.aydin@se.com mail adresinden bilgi alabilirsiniz.

Banka hesap numaraları

İş Bankası Ege Kurumsal Şubesi, Şube No= 3399, Hesap=11743 İş Bankası IBAN No: TR83 0006 4000 0013 3990 0117 43
Akbank Doğu Kurumsal Şubesi, Şube No=798, Hesap=18801 Akbank IBAN No: TR50 0004 6007 9888 8000 0188 01

Schneider Electric Eğitim Merkezi

Yönetim Merkezi

Küçükbakkalköy Mah.
Defne Sok.
No:3 Büyükhanlı Plaza
34750 Ataşehir, İstanbul
Tel: 0 216 655 88 88
www.se.com/tr/tr/

İstanbul Saha Servisler

Aydınlı Birlik OSB Mah.
1. Cad. No:1/3
Tuzla, İstanbul
Tel: 444 30 30

İzmir Saha Servisler

A.O.S.B. - Atatürk Organize
Sanayi Bölgesi
10011. Sok. No:4
Çiğli, İzmir
Tel: 0 232 397 03 00

Fatura Adresi ve Bilgileri:

Vergi Dairesi: Mesir
Vergi Hesap No: 617 004 2067

Schneider Elektrik Sanayi ve Tic. A.Ş.
M.O.S.B. - Manisa Organize Sanayi Bölgesi
4. Kısım Keçiliköy OSB Mah.
Zeki Şairoğlu Cad. No:13
Yunusemre, Manisa
Tel: 0 236 226 64 00
Ticaret Sicil No.: Manisa- 13052

Müşteri Destek Merkezi 444 30 30
tr-hotline@se.com



Teknik Eğitim Merkezi
kataloguna erişmek için
QR kodu okutabilirsiniz.

Online Satış Kanalları



Schneider Electric ürünlerini yetkili partnerlerden 7/24 tek tıkla online satın alın, e-ticaretin avantajlı ve pratik dünyasını keşfedin!



se.com/tr



Life Is On

Schneider
Electric

Enerji Dağıtımını Yeniden Tanımlıyoruz

Enerji dağıtımında dünya lideri Schneider Electric'in EcoStruxure™ Power çözümleri ile her alanda inovasyonu keşfedin.

EcoStruxure™ Power, daha verimli ve güvenilir bir enerji dağıtım sistemi sağlayarak maliyet ve zamandan tasarruf etmenize yardımcı olur.

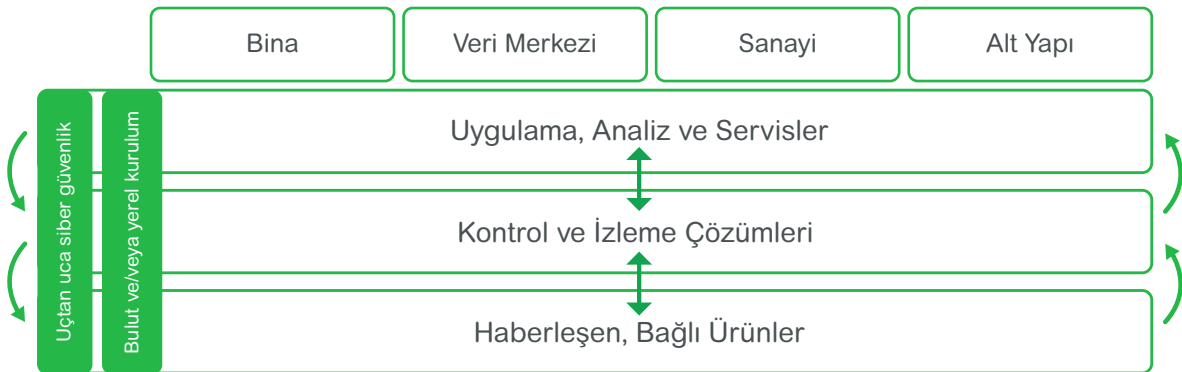

Yönetim Merkezi

Küçükbakkalköy Mah. Defne Sok.
No:3 Büyükhaneli Plaza
34750 Ataşehir, İstanbul
Tel: : 0216 655 88 00

Müşteri Destek Merkezi

Küçükbakkalköy Mah. Defne Sok.
No:3 Büyükhaneli Plaza
34750 Ataşehir, İstanbul
Tel: 444 30 30

Eğitim Merkezi

Küçükbakkalköy Mah. Defne Sok.
No:3 Büyükhaneli Plaza
34750 Ataşehir, İstanbul
Tel: 0216 655 88 00

A.O.S.B. - Atatürk Organize Sanayi Bölgesi
10011. Sok. No:6
Çiğli, İzmir
Tel: 0216 655 86 70

Dağıtım Merkezi

Akse Mah. Ece Sok. No:4
Çayırova, Kocaeli

Satış Sonrası Servisler

Akse Mah. Ece Sok. No:4
Çayırova, Kocaeli

İstanbul Servisler

Aydınlı Birlik OSB Mah.
1.Cad. No:1/3
Tuzla, İstanbul
Tel: 444 30 30

Manisa Fabrika

M.O.S.B. - Manisa Organize Sanayi Bölgesi
4. Kısım Keçiliköy OSB Mah.
Zeki Şairoğlu Cad. No:13
Yunusemre, Manisa
Tel: 0236 226 64 00

İzmir Servisler

A.O.S.B. - Atatürk Organize Sanayi Bölgesi
10011. Sok. No:6
Çiğli, İzmir
Tel: 0216 655 86 70

Bölge Müdürlükleri

Adana

X-Ofis (Co Working) Toros Mah.
78140 Sok. No:4/A
Çukurova, Adana
Tel: 0534 597 79 92

Bursa

Workinton Cumhuriyet Mah.
Fatih Sultan Mehmet Bulvarı Cad.
224 Sitesi A Blok No:41A/A
Nilüfer, Bursa
Tel: 0224 211 46 76

İzmir

A.O.S.B. - Atatürk Organize Sanayi Bölgesi
10011. Sok. No:6
Çiğli, İzmir
Tel: 0216 655 86 70

Ankara

Söğütözü Cad. Koç Kuleleri
A Blok Kat:25 Ofis 72
Söğütözü, Ankara
Tel: 0216 655 86 50

İstanbul

Küçükbakkalköy Mah. Defne Sok.
No:3 Büyükhaneli Plaza
34750 Ataşehir, İstanbul
Tel: 0216 655 88 00

Bölge Büroları

Antalya

Tel: 0537 953 61 30

Çorlu

Tel: 0530 776 83 21

Denizli

Tel: 0534 262 37 44

Diyarbakır

Tel: 0536 032 98 23

Eskişehir

Tel: 0534 276 65 54

Gaziantep

Tel: 0536 271 95 07

Kayseri

Tel: 0537 302 30 33

Konya

Tel: 0537 953 61 30

Samsun

Tel: 0531 080 93 59

Trabzon

Tel: 0532 708 71 76

ADANA

Öztek Elektrik Enerji Ltd. Şti.
Merkez: Hacı Sabancı O.S.B.
Vatan Cad. No:13
Yakapınar, Adana
Tel: 0 322 394 40 13
Faks: 0 322 359 42 33
info@ozteknikerji.com
www.ozteknikerji.com.tr

Şube: Karasoku Mah. Abidinpaşa Cad.
6. Sok. No:6/B
Seyhan, Adana
Tel: 0 322 359 30 60
Faks: 0 322 359 30 54
info@ozteknikerji.com
www.ozteknikerji.com.tr

ANKARA

Arda Makina Elektrik Tic. ve San. Ltd. Şti.
Merkez: 100. Yıl Bulv. 42. Sok.
No:1 Ostim, Ankara
Tel: 0 312 385 80 37
Faks: 0 312 385 80 58
arda@ardaelektrik.com
www.ardaelektrik.com

Şube: ASO 1. O.S.B. ASO Bulv.
No:1/BC Blok:1B 18-1B 19
Asora Ticaret Merkezi
Sincan, Ankara
Tel: 0 312 267 14 74
Faks: 0 312 267 14 73
sincan@ardaelektrik.com
www.ardaelektrik.com

Galip Müh. Elek. San. ve Tic. A.Ş.
Şube: İvedik Mah.
1434. Cad. No:7
Yenimahalle, Ankara
Tel: 0 312 395 06 43
galipankara@galip.com.tr
www.galip.com.tr

Simtes Elektrik Malzemeleri San. A.Ş.
Merkez: Ostim Mah. 1424. Sok.
No:12 Yenimahalle, Ankara
Tel: 0 312 385 16 02
Faks: 0 312 385 16 57
satis@simteselektrik.com.tr
www.simteselektrik.com.tr

ANTALYA

Bötek Dijital Teknoloji ve Endüstri A.Ş.
Bölge Müdürlüğü: Yenigün Mah.
Yunus Emre Cad. 93/B
Muratpaşa, Antalya
Tel: 0 242 312 11 13
satis@botekendustri.com
https://botekendustri.com

BURSA

Befaş Elektrik ve Elektronik Ltd. Şti.
Nilüfer Ticaret Merkezi Alaaddin Bey Mah.
637. Sok. No:36 Nilüfer, Bursa
Tel: 0 224 443 51 80
Faks: 0 224 443 51 81

Bötek Pro Kontrol Sistemleri A.Ş.
Bölge Müdürlüğü: Alaattin Bey Mah.
632. Sok. No:6/B
Nilüfer, Bursa
Tel: 0 224 441 15 45
satis@botekpro.com
www.botekpro.com

Kıraç Elektrik İnş. Müh. San. Tic. Ltd. Şti.
Şube: Alaaddinbey Mah.
623. Sok. No:3
Nilüfer, Bursa
Tel: 0 224 443 45 26
kirac@kiracelektrik.com
www.kiracelektrik.com

DENİZLİ

Hisar Elektrik Elektronik Müh. San. Tic. Ltd. Şti.
Ahi Sinan Cad. No:32 Denizli
Tel: 0 258 263 33 55
Faks: 0 258 261 38 44
hisarelektirik@hisarelektirik.com.tr
www.hisarelektirik.com.tr

ELAZIĞ

Elzem Elektrik İmalat San. ve Tic. Ltd. Şti.
Aksaray Mah. Cahit Dalokay Cad.
No:24/D Elazığ
Tel: 0 424 212 40 04
elzem.ik@outlook.com.tr
www.elzemelektrik.com

ESKİŞEHİR

Büyükalpler Elek. Tic. San. Ltd. Şti.
Merkez: Kurtuluş Mah. Vatan Cad.
No:83/A Eskişehir
Tel: 0 533 955 65 25
www.buyukalpler.com.tr

Şube: Şair Fuzuli Cad. No:38 Eskişehir
Tel: 0 533 955 65 25
www.buyukalpler.com.tr

Kıraç Elektrik İnş. Müh. San. Tic. Ltd. Şti.
Merkez: OSB Şehitler Bulv.
No:21 Eskişehir
Tel: 0 222 236 15 00
kirac@kiracelektrik.com
www.kiracelektrik.com

GAZİANTEP

AN-EL Elektroteknik San. Tic. Ltd. Şti.
Başpınar OSB Mah. 5. Bölge
83533. Cad. No:13
Şehitkamil, Gaziantep
Tel: 444 06 27
info@anelektroteknik.com
www.anelektroteknik.com

Anel Otomasyon Enerji San. ve Tic. A.Ş.
Başpınar OSB Mah. 5. Bölge
83533. Cad. No:10
Şehitkamil, Gaziantep
Tel: 0 342 502 64 20
info@anelotomasyon.com
www.anelotomasyon.com

Geylani Elektrik San. Tic. Ltd. Şti.
1. O.S.B. D400 Karayolu
83102. Sok. No:24
Başpınar, Gaziantep
Tel: 0 342 337 32 05
mccit@geylanielektirik.com.tr
www.geylanielektirik.com.tr

İSTANBUL

Bötek Dijital Teknoloji ve Endüstri A.Ş.
Merkez Ofis: Esenşehir Mah.
Güneyli Sok. No:13/1
Ümraniye, İstanbul
Tel: 0 216 314 59 00
satis@botekendustri.com
https://botekendustri.com

Bötek Pro Kontrol Sistemleri A.Ş.
Merkez Ofis: Mall Of İstanbul Plaza
Süleyman Demirel Bulv.
7/E Blok Kat:11 No:87
Başakşehir, İstanbul
Tel: 0 212 210 94 27
satis@botekpro.com
www.botekpro.com

Çağrı Elektrik Proje Taahhüt San. ve Tic. A.Ş.
Merkez: Beykent Sanayi Sitesi
No:19 Büyükcemece, İstanbul
Tel: 0 212 873 03 30

Şube: İkitelli O.S.B. Mah.
Bedrettin Dalan Bulv.
Demirciler Sanayi Sitesi
Sosyal Tesis Blok
Dış Kapı: 21 İç Kapı:3
Başakşehir, İstanbul
Tel: 0 212 671 21 06 - 07 - 08

KLT Enerji Müh. Taah. San. Tic. Ltd. Şti.
Şerifali Mah. Beyan Sok. No:24
Ümraniye, İstanbul
Tel: 0 216 510 35 77
info@kltenerji.com
www.kltenerji.com

REM Elektrik San. ve Tic. Ltd. Şti.
Ferhatpaşa Mah. 29. Sok. No:6
Ataşehir, İstanbul
Tel: 0 216 326 79 26
Faks: 0 216 326 02 94
rem@remelektrik.com.tr
www.remelektrik.com.tr

Tüm Elektrik Malz. Tic. Paz. A.Ş.
Merkez: Perpa Ticaret Merkezi A Blok K:1-2
No:9/28 34384 Şişli, İstanbul
Tel: 0 212 210 84 85
Faks: 0 212 210 03 93
tumelektrik@tumelektrik.com.tr
www.tumelektrik.com.tr

Şube: Ömer Mah. Adnan Kahveci Cad. No: 8
34528 Amavutköy, İstanbul
Tel: 0 212 798 23 04
Faks: 0 212 798 23 44
www.tumelektrik.com.tr

Şube: Şerif Ali Mah. Türker Cad.
Edep Sok. No:44
34775 Yıkaraküçük, İstanbul
Tel: 0 216 374 53 52
www.tumelektrik.com.tr

ÜÇ-EL Elektrik Ltd. Şti.
Okçumusa Cad. Tutsak Sok. No:21/A
Karaköy, İstanbul
Tel: 0 212 253 31 22
ucel@ucelelektrik.com.tr
www.ucelelektrik.com.tr

Vega Elektrik ve Otomasyon Sis. A. Ş.
Perpa Ticaret Merkezi A Blok Kat:2
No:9-0026 Okmeydanı, İstanbul
Tel: 0 212 320 84 20
Faks: 0 212 320 94 20
info@vegaelektrik.com.tr
www.vegaelektrik.com.tr

Vekmar Elek. Sist. Yat. ve Tic. A.Ş.
İ.T.O.S.B. - İstanbul Tuzla Organize
Sanayi Bölgesi Tepeören Mah. 8. Cad. No:7
Tuzla, İstanbul
Tel: 0 216 593 11 00
vekmar@vekmar.com.tr
www.vekmar.com.tr

İZMİR

Atak Elektrik Mühendislik Otomasyon San. ve Tic. Ltd. Şti.
1443. Sok. Tesisat İş Merkezi B Blok
No:2/H Yenisehir, İzmir
Tel: 0 232 469 96 37
Faks: 0 232 469 71 26
izmirsatis@ataelektrik.com
www.ataelektrik.com

Bolem Elektrik ve Elektronik San. ve Tic. A.Ş.
1203/9. Sok. No:3/1
Karahasan Atlı İş Merkezi
Yenişehir, İzmir
Tel: 0 232 469 95 95
Faks: 0 232 469 78 69
bolem@bolemelk.com
www.bolemelk.com

Bötek Dijital Teknoloji ve Endüstri A.Ş.
Bölge Müdürlüğü: Halkapınar Mah.
1004. Sok. No:3-Z-11
Konak, İzmir
Tel: 0 232 459 69 00
satis@botekendustri.com
https://botekendustri.com

REM Elektrik San. ve Tic. Ltd. Şti.
Halkapınar Mah. 1004. Sok.
Keremoğlu İş Merkezi No:5-C
Konak, İzmir
Tel: 0 232 469 59 71
rem@remelektrik.com.tr
www.remelektrik.com.tr

Tem Teknik Malz. San. Tic. A.Ş.
1203/5. Sok. No:3/A
Yenişehir, İzmir
Tel: 0 232 441 61 11
temelektrik@temelektrik.com
www.temelektrik.com

KAYSERİ

Ruhbaş Elektrik Otomasyon İnş. Taah. San. Tic. Ltd. Şti.
Merkez: Eski Sanayi Bölgesi 6003. Cad.
No:24 Kayseri
Tel: 0 352 336 32 10 - 320 82 20
ruhbas@ruhbas.com
www.ruhbas.com

Şube: Eski Sanayi Bölgesi 6003. Cad.
No:9/B Kayseri
Telefaks: 0 352 336 09 82 - 83
ruhbas@ruhbas.com
www.ruhbas.com

Şube: Hacı Saki Mah. 6002. Cad.
No:6 Kayseri
Tel: 0 352 320 82 20
Faks: 0 352 320 82 16
ruhbas@ruhbas.com
www.ruhbas.com

KOCAELİ

Çağrı Elektrik Proje Taah. Tur. San. ve Tic. A.Ş.
Şube: Sekerpinar Mah.
Süleyman Demirel Cad. No:15/37
41435 Çayyova, Kocaeli
Tel: 0 262 658 19 03
Faks: 0 262 658 19 04

KONYA

KNY Endüstri Enerji San. ve Tic. A.Ş.
Fevzi Çakmak Mah. KOSGEB Cad.
No:66 Karatay, Konya
Tel: 444 42 29
bilgi@knyendustri.com.tr
https://knyendustri.com.tr

Konya Enerji Ltd. Şti.
Merkez: Büsan Özel O.S.B.
Fevzi Çakmak Mah. Kosgeb Cad.
No:66 Karatay, Konya
Tel: 0 332 345 09 00
Faks: 0 332 345 09 09
konyaenerji@konyaenerji.com.tr
www.konyaenerji.com.tr

KÜTAHYA

Büyükalpler Elek. Tic. San. Ltd. Şti.
Şube: Meydan Mah. Mithatpaşa Cad.
No:62/A Kütahya
Tel: 0 274 216 26 94
www.buyukalpler.com.tr

MALATYA

Yuvam Elektrik Ltd. Şti.
Merkez: Niyazi Mısıri Cad. Niyazi Sok.
1. Ara No: 4 Battalgazi, Malatya
Tel: 0 422 324 22 33
info@yuvamelektrik.com.tr
www.yuvamelektrik.com.tr

Şube: 1.O.S.B. 4. Cad. No: 13
Yeşilyurt, Malatya
Tel: 0 422 502 61 61
info@yuvamelektrik.com.tr
www.yuvamelektrik.com.tr

MANİSA

Atak Elektrik Mühendislik Otomasyon
San. ve Tic. Ltd. Şti.
Merkez: Güzelyurt Mah.
5775. Sok. No:70/A Manisa
Tel: 0 236 233 28 88
Faks: 0 236 233 21 70
manisasatis@atakelektrik.com
www.atakelektrik.com

MERSİN

Er Elektrik San. Tic. Ltd. Şti.
Mustafa Kemal Mah. H. Okan Merzeci Bulv.
No:396/A Mersin
Tel: 0 324 226 36 37
info@erelektrik.com.tr
www.erelektrik.com.tr

SAMSUN

Galip Müh. Elek. San. Tic. A.Ş.
Merkez: Şabanoglu Mah.
Cemal Yeşilyurt Cad. No:125
Tekkeköy, Samsun
Tel: 444 55 89
galip@galip.com.tr
www.galip.com.tr

Şube: Haçerli Mah. 100. Yıl Bulv.
No:53 İlkadım, Samsun
Tel: 0 362 435 27 13
galipbulvar@galip.com.tr
www.galip.com.tr

TEKİRDAĞ

Çağrı Elektrik Proje Taahhüt
San. ve Tic. A.Ş.
Şube: Velimeşe OSB Mah.
8. Yanyol Cad. No:4 Ergene, Tekirdağ
Tel: 0 282 674 49 00
Faks: 0 282 674 45 50

YALOVA

Ümelsan Elk. İnş. Day. Tük. Mal. San. ve
Tic. Ltd. Şti.
Çiftlik Mah. Sanayi Cad. Küçük Sanayi Sitesi
G Blok No:24/13-16
Çiftlikköy, Yalova
Tel: 0 226 812 93 68
umelsan@umelsan.com.tr
www.umelsan.com.tr

Schneider Electric Orta Gerilim SM6 Modüler Hücre ve Orta Gerilim Ürünler Yetkili Bayileri

ANKARA

KVK Elektrik Enerji A.Ş.
Fatih Sultan Mehmet Bulv.
No:326 Kahramankazan, Ankara
Tel: 0 312 219 55 56 – 65 45
bilgi@kvkenerji.com
www.kvkenerji.com

GAZİANTEP

AN-EL Elektroteknik San. Tic. Ltd. Şti.
Başpınar OSB Mah. 5. Bölge
83533. Cad. No:13
Şehitkamil, Gaziantep
Tel: 444 06 27
info@anelelektroteknik.com
www.anelelektroteknik.com

İSTANBUL

Tümkar Elektrik Proje İnş. Taah. Tur. San.
ve Tic. A.Ş.
Türker Cad. Edep Sok. No:44
Ümraniye, İstanbul
Tel: 0 216 374 53 52
www.tumkar.com.tr

Vekmar Elek. Sist. Yat. ve Tic. A.Ş.
İ.T.O.S.B. - İstanbul Tuzla Organize
Sanayi Bölgesi Tepeören Mah. 8. Cad.
No:7 Tuzla, İstanbul
Tel: 0 216 593 11 00
vekmar@vekmar.com.tr
www.vekmar.com.tr

KONYA

Konya Enerji Ltd. Şti.
Merkez: Bısanı Özel O.S.B.
Fevzi Çakmak Mah. Kosgeb Cad. No:66
Karatay, Konya
Tel: 0 332 345 09 00
Faks: 0 332 345 09 09
konyaenerji@konyaenerji.com.tr
www.konyaenerji.com.tr

MANİSA

Ultra Enerji Elk. San. ve Tic. Ltd. Şti.
Muradiye Mah. 31. OSB Sok.
No:2/1-E Yunusemre, Manisa
Tel: 0 236 503 50 32
info@ultraenerji.com.tr
www.ultraenerji.com.tr

Schneider Electric RMU Partnerleri (RM6 Gaz İzoleli Sekonder Hücre)

İSTANBUL

FGC Elektrik İç ve Dış Tic. Ltd. Şti.
Okçumusa Cad. Kayahan İş Hanı No:32
Karaköy, İstanbul
Tel: 0 212 255 18 63 – 64
Faks: 0 212 255 18 65
info@fgcelectric.com

İZMİR

EM Elektromekanik Elektrik Şalt Cihazları
Yedek Parçaları San. ve Tic. Ltd. Şti.
1204/6 Sok. Baltalı İş Merkezi
No:38D Konak, İzmir
Tel: 0 232 459 72 12
info@emelektromekanik.com
www.emelektromekanik.com

ANKARA

ERC Sistem Elektrik Makina İmalat Taah. San. ve Tic. Ltd. Şti.
Ostim O.S.B. 1269. Cad. No:23
Yenimahalle, Ankara
Tel: 0 312 387 52 80
info@ercsistem.com.tr
www.ercsistem.com.tr

Turkuaz Enerji Doğalgaz İnş. İml. Tic. ve San. Ltd. Şti.
Alcı OSB Mah. 2032. Cd. No:3
Temelli-Sincan / Ankara
Tel: 0 312 483 18 00
Faks: 0 312 483 19 00
turkuaz@turkuazenerji.com
www.turkuazenerji.com

İSTANBUL

AseI Mühendislik Elk. İnş. Taah. Dan. San. ve Dış Tic. Ltd. Şti.
Nişantepe Mevkii Fabrikalar Sok.
No:1/1 Çekmeköy, İstanbul
Tel: 0 216 499 88 77
Faks: 0 216 499 88 80
info@aselmuhendislik.com.tr
www.aselmuhendislik.com.tr

KTM Mühendislik Elektrik Taah. ve Tic. Ltd. Şti.
Merkez: Küçükbakkalköy Mah.
Yenidoğan Cad. Ata Stüdyo Sitesi
A Blok Kat:2 Daire:4
Ataşehir, İstanbul
Tel: 0 850 500 15 86
Faks: 0 216 575 71 31
www.ktmmuhendislik.com
bilgi@ktmmuhendislik.com

Özkan Pano Elk. İnş. Taah. San. ve Tic. Ltd. Şti.
Merkez: Ferhatpaşa Mah. 33. Sok.
No:37/39 Ataşehir, İstanbul
Tel: 0 216 471 10 65 - 66 - 67
ozkanpano@ozkanpano.com
www.ozkanpano.com

Propan Pano Sistemleri Tic. Ltd. Şti.
Beylikdüzü O.S.B. Mermerciler Sanayi Sitesi
7. Cad. No:8
Beylikdüzü, İstanbul
Tel: 0 212 671 28 88
info@propan.com.tr
www.propan.com.tr

Royalpan Pano ve Kontrol Sistemleri San. ve Tic. A.Ş.
Birlik OSB 4. Sok.
No:2/1 Tuzla, İstanbul
Tel: 0 216 296 95 01
royalpan@royalpan.com
www.royalpan.com

İZMİR

KTM Mühendislik Elektrik Taah. ve Tic. Ltd. Şti.
Şube: Ümit Mah. 7406/1. Sok.
No:4 Bornova, İzmir
Tel: 0 850 500 15 86
Faks: 0 232 472 07 23
bilgi@ktmmuhendislik.com
www.ktmmuhendislik.com

Özkan Pano Elk. İnş. Taah. San. ve Tic. Ltd. Şti.
Şube: Adalet Mah. Manas Bulvarı Yanyol
No:39 Folkart Towers B Kule Kat:38 D:3803
Bayraklı, İzmir
Tel: 0 539 594 72 81
ozkanpano@ozkanpano.com
www.ozkanpano.com

KAYSERİ

Seferoğlu Elektrik Sanayi ve Ticaret A.Ş.
Merkez: Kayseri O.S.B.
12. Cad. No:39 Melikgazi, Kayseri
Tel: 0 352 321 27 27
info@seferoglu elektrik.com.tr
www.seferoglu elektrik.com.tr

ANKARA

Elimta Elektrik İmalat Taah. Tic. Ltd. Şti.
Emineller Yapı Koop. İvedik Org. San. Sit.
687. Sok. No:28-26 Ostim, Ankara
Tel: 0 312 395 24 01
Faks: 0 312 395 25 90
info@elimta.com.tr
www.elimta.com.tr

ERC Sistem Elektrik Makina İmalat Taah. San. ve Tic. Ltd. Şti.
Ostim O.S.B. 1269. Cad. No:23
Yenimahalle, Ankara
Tel: 0 312 387 52 80
info@ercsistem.com.tr
www.ercsistem.com.tr

Prosis Pano Elektrik Sistemleri San. ve Tic. A.Ş.
Ostim OSB Mah. 1274. Cad.
No:20 Yenimahalle, Ankara
Tel: 0 312 354 48 50
info@prosiselektrik.com
www.prosiselektrik.com

Turkuaz Enerji Doğalgaz İnş. İml. Tic. ve San. Ltd. Şti.
Ostim OSB Mah. Cevat Dünder Cad.
No:155 Yenimahalle, Ankara
Tel: 0 312 483 18 00
Faks: 0 312 483 19 00
turkuaz@turkuazenerji.com
www.turkuazenerji.com

DENİZLİ

Epsis Mühendislik Enerji Sis. San. ve Tic. Ltd. Şti.
Hacıyüplü Mah. 3224 Sok. No:8/4
Merkezefendi, Denizli
Tel: 0 258 377 47 10
info@epsis.com.tr
www.epsis.com.tr

İSTANBUL

Asele Mühendislik Elk. İnş. Taah. Dan. San. ve Dış Tic. Ltd. Şti.
Nişantepe Mevkii Fabrikalar Sok.
No:1/1 Çekmeköy, İstanbul
Tel: 0 216 499 88 77
Faks: 0 216 499 88 80
info@aselmuhendislik.com.tr
www.aselmuhendislik.com.tr

Etis Elektrik İnş. Taah. San. ve Tic. Ltd. Şti.
İkitelli OSB İpkaş Sanayi Sitesi 2. Blok
No:33-34-35-36 Başakşehir, İstanbul
Tel: 0 212 549 37 25
etis@etiselektrik.com.tr

İlk-El Elektrik Pano San. ve Tic. Ltd. Şti.
İbrahim Karaođlanođlu Cad.
Yayincilar Sok. No:8
Kağıthane, İstanbul
Tel: 0 212 264 37 37
info@ilk-el.com.tr
www.ilk-el.com.tr

KTM Mühendislik Elektrik Taah. ve Tic. Ltd. Şti.
Merkez: Küçükbakkalköy Mah.
Yenidođan Cad. Ata Stüdyo Sitesi
A Blok Kat:2 Daire:4
Ataşehir, İstanbul
Tel: 0 850 500 15 86
Faks: 0 216 575 71 31
bilgi@ktmmuhendislik.com
www.ktmmuhendislik.com

Özkan Pano Elk. İnş. Taah. San. ve Tic. Ltd. Şti.
Merkez: Ferhatpaşa Mah. 33. Sok.
No:37/39 Ataşehir, İstanbul
Tel: 0 216 471 10 65 - 66 - 67
ozkanpano@ozkanpano.com
www.ozkanpano.com

Propan Pano Sistemleri Tic. Ltd. Şti.
Beylikdüzü O.S.B. Mermeciler Sanayi Sitesi
7. Cad. No:8
Beylikdüzü, İstanbul
Tel: 0 212 671 28 88
info@propan.com.tr
www.propan.com.tr

Royalpan Pano ve Kontrol Sistemleri San. ve Tic. A.Ş.
Birlik OSB 4. Sok.
No:2/1 Tuzla, İstanbul
Tel: 0 216 296 95 01
royalpan@royalpan.com
www.royalpan.com

İZMİR

KTM Mühendislik Elektrik Taah. ve Tic. Ltd. Şti.
Şube: Ümit Mah. 7406/1. Sok.
No:4 Bornova, İzmir
Tel: 0 850 500 15 86
Faks: 0 232 472 07 23
bilgi@ktmmuhendislik.com
www.ktmmuhendislik.com

Özkan Pano Elk. İnş. Taah. San. ve Tic. Ltd. Şti.
Şube: Adalet Mah. Manas Bulvarı Yanyol
No:39 Folkart Towers B Kule Kat:38 D:3803
Bayraklı, İzmir
Tel: 0 539 594 72 81
ozkanpano@ozkanpano.com
www.ozkanpano.com

KAYSERİ

Seferođlu Elektrik Sanayi ve Ticaret A.Ş.
Merkez: Kayseri O.S.B.
12. Cad. No:39 Melikgazi, Kayseri
Tel: 0 352 321 27 27
info@seferođlu elektrik.com.tr
www.seferođlu elektrik.com.tr

KIBRIS

Ertek Elektrik Sistemleri Ltd.
Okullar Yolu Sok. No:83 Küçük Kaymaklı
Lefkoşa, Kıbrıs
Tel: 0 392 444 85 85
ertek@er-tek.com
www.er-tek.com

KONYA

Cihangir Otomasyon Mühendislik Elk. San. Tic. ve Ltd. Şti.
Fevzi Çakmak Mah. Gülistan Cad.
İmsan San. Sit. B Blok No:48/A Karatay, Konya
Tel: 0 332 503 09 09
Faks: 0 332 236 28 86
info@cihangirmuhendislik.com.tr
www.cihangirmuhendislik.com.tr

Schneider Electric Endüstriyel Otomasyon Alliance Partner Sistem Entegratörleri

Life Is On

Schneider
Electric

ANKARA

**Enoks Enerji Bilişim Kontrol Sis.
Otomasyon İnş. San. Tic. Ltd. Şti.**
1151 Sok. SS Gül-86 Toplu İş Yeri Yapı Koop.
No: 84 Ostim, Ankara
Tel: 0 312 386 17 67
info@enoks.com.tr
www.enoks.com.tr

**Ermaf Otomasyon Elektrik San. ve
Tic. Ltd. Şti.**
İvedik OSB Mah. 1396. Sok.
No:18 Yenimahalle, Ankara
Tel: 0 312 354 05 77
Faks: 0 312 354 05 78
info@ermaf.com.tr
www.ermaf.com.tr

**Meko Mikro Bilgisayar ve Elektronik
Kontrol San. ve Tic. A.Ş.**
Çetin Emeç Bulv. Lizbon Cad.
No: 36/B Çankaya, Ankara
Tel: 0 312 472 92 52
Faks: 0 312 472 92 57
info@meko.com.tr
www.meko.com.tr

İSTANBUL

Bilgi Otomasyon San. ve Tic. A.Ş.
Yukarı Dudullu Mah. Kartal Baba Sok.
No:8A/1 Ümraniye, İstanbul
Tel: 0 216 540 88 78 - 84
Faks: 0 216 540 88 96
satis@bilgiotomasyon.com
www.bilgiotomasyon.com

**Çetin Endüstriyel Elektrik Müh. Taah.
San. ve Tic. Ltd. Şti.**
Esenyalı Mah. Uygur Sok. No:9/A
Pendik, İstanbul
Tel: 0 216 596 50 49
cetin@cetinmuhendislik.com
www.cetinmuhendislik.com

**Geotek Otomasyon Tekniği
San. ve Tic. Ltd. Şti.**
Esenşehir Mah. Güneşli Sok. No:13
Ümraniye, İstanbul
Tel: 0 216 364 95 60
Faks: 0 216 364 72 25
info@geotekotomasyon.com.tr
www.geotekotomasyon.com.tr

**IDA Proses Kontrol Teknolojileri San. ve
Tic. A.Ş.**
Esenyalı Mah. Yanyol Cad. No:61
Varyap Plaza Ofis:211-212
Pendik, İstanbul
Tel: 0 216 392 92 20
Faks: 0 216 392 93 20
info@idaas.com.tr
www.idaas.com.tr

KPI Automation
Altayçeşme Mah. Çamlı Sok.
Maltepe Ofispark No:21
Maltepe, İstanbul
Tel: 0 216 372 82 82
info@kpi-automation.com
kpi-automation.com/en-us/

Rasyonel Mühendislik
Yukarı Dudullu Mah. Bayrak Cad.
No:30/30
Ümraniye, İstanbul
Tel: 0 216 228 34 18
info@rasyonelmuhendislik.com
www.rasyonelmuhendislik.com

Ser Elektrik Otomasyon Tic. San. Ltd. Şti.
Yeşilce Mah. Dalgıç Sok.
Ser Plaza No:9
Kağıthane, İstanbul
Tel: 0 212 324 64 14
Faks: 0 212 324 64 42
info@serelektrik.com.tr
www.serelektrik.com.tr

**SPP Mühendislik Taahhüt ve Bilişim
San. Tic. Ltd. Şti.**
Safa Mah. Yağız Sok. No:4/1
Sancaktepe, İstanbul
Tel: 0 216 573 92 46 - 47
Faks: 0 216 573 92 43
info@spp.com.tr
www.spp.com.tr

**US A Fabrika Otomasyon ve Mühendislik
Tic. A.Ş.**
Çavuşoğlu Mah. Meşeli Ayazma Cad.
Çelebi Blokları E Blok No:10/B
Kartal, İstanbul
Tel: 0 216 517 88 85
Faks: 0 216 517 88 86
satis@tr-us-a.com
www.usa-fa.com.tr

İZMİR

**Pi Otomasyon Kontrol ve Yazılım San. ve
Tic. Ltd. Şti.**
Kazımdirik Mah. ADB Plaza 296/2. Sok.
Bornova, İzmir
Tel: 0 232 435 42 77
Faks: 0 232 435 42 71
info@piotomasyon.com.tr
www.piotomasyon.com.tr

TRABZON

**TUEM Elk. Otomasyon Mühendislik ve
Servis Hizmetleri Tiz. Ltd. Şti.**
Anadolu Bulv. Kaymaklı Mah. No:112/A
Ortahisar, Trabzon
Tel: 0 462 326 00 77
Faks: 0 462 326 00 89
info@tuummuhendislik.com
www.tuummuhendislik.com

Schneider Electric Yazılım Bayileri

İSTANBUL

**BAUTEK Bilgi Teknolojileri San.
Tic. Ltd. Şti**
Esenyalı Mah. Yanyol Cad.
Varyap Plaza No:61 131-132
Pendik, İstanbul
Tel: 0 216 392 01 01
Faks: 0 216 392 01 09
sales@bautek-tr.com
www.bautek-tr.com

**DAC-EL Elektronik Müh. Sis.
San. Tic. Ltd. Şti.**
Oruçreis Mah. Tekstilkent Cad.
Tekstilkent Ticaret Merkezi
10AM Blok No:207
Esenler, İstanbul
Tel: 0 212 210 76 46
info@dacel.com.tr
www.dacel.com.tr

Schneider Electric Bina Yönetim Sistemleri Sistem Entegratörleri

Life Is On

Schneider
Electric

Schneider Electric bina yönetim sistem entegratörleri, ürün gamı ile aşağıdaki konularda çözüm üretir:

- * Isıtma, soğutma, havalandırma otomasyonu
- * Aydınlatma otomasyonu
- * Yangın algılama ve duman yönetim sistemi
- * Kartlı geçiş ve güvenlik sistemi
- * Enerji izleme sistemi
- * Entegre bina yönetim sistemi

ADANA

Volt Mekatronik Otomasyon
Onur Mah. 45235. Sok.
Sema İş Merkezi 38
Seyhan, Adana
Tel: 0 322 429 36 47
info@voltendustriyel.com.tr
www.voltendustriyel.com.tr

ANKARA

Emo Bina ve Enerji Yönetim Sistemleri Ltd. Şti.
Oğuzlar Mah. 1368. Sok.
No:1 Kat:2 Daire:7
Çankaya, Ankara
Tel: 0 312 287 03 66
emo@emootomasyon.com
www.emootomasyon.com

ANTALYA

**İntegra Proje Danışmanlık Müh.
Elk. Eltr. San. ve Tic. Ltd. Şti.**
Atatürk Bulv. Arapsuyu Mah.
No:61/5 Konyaaltı, Antalya
Tel: 0 242 228 85 06
Faks: 0 242 228 96 89
bilgi@integra-ibs.com
www.integra-ibs.com

BURSA

**Sagen Enerji Otomasyon Mühendislik
(APEKSIS)**
Üçevler Mah. Burçak Sok.
Arslan Coşkun Öztürk İş Merkezi
No:4 İç Kapı No:15
Nilüfer, Bursa
Tel: 0 224 443 83 01
sagen@sagenenerji.com.tr
www.sagenenerji.com.tr

İSTANBUL

Arte Teknoloji San. ve Tic. A.Ş.
İçerenköy, Çayırlyolu Sok.
No:7 Ataşehir, İstanbul
Tel: 0 216 450 55 86
Faks: 0 216 450 55 87
info@arteteknoloji.com.tr
www.arteteknoloji.com

Emo Bina ve Enerji Yönetim Sistemleri Ltd. Şti.

Girne Mah. İrmaklar Sok.
Küçükalyalı İş Merkezi A Blok No:21
Maltepe, İstanbul
Tel: 0 216 366 24 62
emo@emootomasyon.com
www.emootomasyon.com

Faston Elektrik Elektronik Otomasyon ve Tic. Ltd. Şti.

Esentepe Mah. Milangaz Cad.
No:77 Dumankaya Vizyon Blok:A2
Daire:108 Kartal, İstanbul
Tel: 0 530 068 51 50
info@faston.com.tr
www.faston.com.tr

İnfoMET Teknoloji San. ve Tic. A.Ş.

Perpa Ticaret Merkezi A Blok
Kat:12 No:1815
Şişli, İstanbul
Tel: 0 212 320 08 80
Faks: 0 212 320 11 07
info@infomet.com.tr
www.infomet.com.tr

KonelteK Elektronik ve Teknolojik Çözümler San. ve Tic. A.Ş.

Atakent Mah. Atakan Cad. Revan Sok.
No:2A Ümraniye, İstanbul
Tel: 0 216 443 39 91
Faks: 0 216 443 39 93
info@konelteK.com.tr
www.konelteK.com.tr

Kontrolmatik Elektrik San. Tic. Ltd. Şti.

Oruçreis Mah. Tekstilkent Cad.
12B Koza Plaza A Blok Kat:16-162
Esenler, İstanbul
Tel: 0 212 438 77 82
info@kontrolmatik.com
www.kontrolmatik.com

Mas Bina Teknolojileri ve Enerji Çözümleri San. ve Tic. Ltd. Şti.

MAS Plaza Namık Kemal Mah.
120. Sok. No:45 Haramidere, Esenyurt
Tel: 0 212 210 27 20
Faks: 0 212 210 27 21
www.masotomasyon.com

Matriks Bina Kontrol Sistemleri San. ve Tic. Ltd. Şti.

Atatürk Mah. Ekinçioğlu Sok.
No:21 Ataşehir, İstanbul
Tel: 0 216 574 91 91
Faks: 0 216 574 91 92
info@matrikstr.com
www.matrikstr.com

Nemesis Elektronik Sistemleri İnş. ve Müh. Hiz. San. ve Tic. Ltd. Şti.

Yukan Dudullu Mah. Koçak Sok. No:2
Ümraniye, İstanbul
Tel: 0 216 444 03 15
Faks: 0 216 472 00 17
satis@nemesis.com.tr
www.nemesis.com.tr

Neva Bina ve Endüstriyel Otomasyon Sistemleri San. ve Tic. Ltd. Şti.

Barbaros Mah. Mimar Sinan Cad. No:150
Ataşehir, İstanbul
Tel: 0 216 508 18 87
www.nevakontrol.com

Otomatıca Otomasyon Kontrol ve Yazılım Hiz. Tic. Ltd. Şti.

Esentepe Mah. İnönü Cad.
No:147 K:14 Kartal Kule
Kartal, İstanbul
Tel: 0 216 514 63 66
info@otomatıca.com
www.otomatıca.com

İZMİR

7KR Consulting Kontrol Sistemleri San. ve Tic. Ltd. Şti.

Kazımdirik Mah. Sanayi Cad. No:31/528
Bornova, İzmir
Tel: 0 232 520 21 31
info@7kr.com.tr
www.7kr.com.tr

Schneider Electric KNX Otomasyonu Sistem Entegratörleri

Life Is On

Schneider
Electric

Schneider Electric KNX otomasyon sistem entegratörleri ürün gamı ile aşağıdaki konularda çözüm üretir:

- * Akıllı ev otomasyonu
- * Aydınlatma otomasyonu
- * Isıtma, soğutma ve iklimlendirme otomasyonu
- * Lüks segment anahtar-priz satışı

ANKARA

Emo Bina ve Enerji Yönetim Sistemleri Ltd. Şti.
Öğuzlar Mah. 1368. Sok.
No:1 Kat:2 Daire:7
Çankaya, Ankara
Tel: 0 312 287 03 66
emo@emootomasyon.com
www.emootomasyon.com

ANTALYA

İntegra Proje Danışmanlık Müh. Elk. Eltr. San. ve Tic. Ltd. Şti.
Atatürk Bulv. Arapsuyu Mah.
No:61/5 Konyaaltı, Antalya
Tel: 0 242 228 85 06
Faks: 0 242 228 96 89
bilgi@integra-ibs.com
www.integra-ibs.com

BURSA

Sagen Enerji Otomasyon Mühendislik (APEKSİS)
Üçevler Mah. Burçak Sok.
Arslan Coşkun Öztürk İş Merkezi
No:4 İç Kapı No:15
Nilüfer, Bursa
Tel: 0 224 443 83 01
sagen@sagenenerji.com.tr
www.sagenenerji.com.tr

GAZİANTEP

AN-EL Elektroteknik San. Tic. Ltd. Şti.
Başpınar OSB Mah. 5. Bölge
83533. Cad. No:13
Şehitkamil, Gaziantep
Tel: 444 06 27
info@anelelektroteknik.com
www.anelelektroteknik.com

İSTANBUL

Emo Bina ve Enerji Yönetim Sistemleri Ltd. Şti.
Girne Mah. İrmaklar Sok.
Küçükçayalı İş Merkezi A Blok No:21
Maltepe, İstanbul
Tel: 0 216 366 24 62
emo@emootomasyon.com
www.emootomasyon.com

İnfoMET Teknoloji San. ve Tic. A.Ş.

Perpa Ticaret Merkezi A Blok
Kat:12 No:1815
Şişli, İstanbul
Tel: 0 212 320 08 80
Faks: 0 212 320 11 07
info@infomet.com.tr
www.infomet.com.tr

Koneltek Elektronik ve Teknolojik

Çözümler San. ve Tic. A.Ş.
Atakent Mah. Atakan Cad. Revan Sok.
No:2A Ümraniye, İstanbul
Tel: 0 216 443 39 91
Faks: 0 216 443 39 93
info@koneltek.com.tr
www.koneltek.com.tr

Mas Bina Teknolojileri ve Enerji Çözümleri San. ve Tic. Ltd. Şti.
MAS Plaza Namık Kemal Mah.
120. Sok. No:45 Haramidere, Esenyurt
Tel: 0 212 210 27 20
Faks: 0 212 210 27 21
www.masotomasyon.com

Matriks Bina Kontrol Sistemleri

San. ve Tic. Ltd. Şti.
Atatürk Mah. Ekinçioğlu Sok.
No:21 Ataşehir, İstanbul
Tel: 0 216 574 91 91
Faks: 0 216 574 91 92
info@matrikstr.com
www.matrikstr.com

Nemesis Elektronik Sistemleri İnş. ve

Müh. Hiz. San. ve Tic. Ltd. Şti.
Yukarı Dudullu Mah. Koçak Sok. No:2
Ümraniye, İstanbul
Tel: 0 216 444 03 15
Faks: 0 216 472 00 17
satis@nemesis.com.tr
www.nemesis.com.tr

İZMİR

7KR Consulting Kontrol Sistemleri San. ve Tic. Ltd. Şti.
Kazımdirlik Mah. Sanayi Cad. No:31/528
Bornova, İzmir
Tel: 0 232 520 21 31
info@7kr.com.tr
www.7kr.com.tr

Arya Otomasyon Müh. Elk. Elkt. Bil.

İnş. San. ve Tic. Ltd. Şti.
Yeşilova Mah. 4139/3. Sok.
No:8/A Bornova, İzmir
Tel: 0 232 467 50 70
info@aryaotomasyon.com.tr
www.aryaotomasyon.com.tr

ANKARA

Detay Elektroteknik İnş. Müh. Oto. Yaz. San. ve Tic. Ltd. Şti.
Ostim OSB 1212. Sok.
No:1 Yenimahalle, Ankara
Tel: 0 312 255 55 66
teklif@detayelektroteknik.com
www.detayelektroteknik.com

Emo Bina ve Enerji Yönetim Sistemleri Ltd. Şti.
Oğuzlar Mah. 1368. Sok.
No:1 Kat:2 Daire:7
Çankaya, Ankara
Tel: 0 312 287 03 66
emo@emootomasyon.com
www.emootomasyon.com

Endoks Enerji Dağıtım Sist. San. İth. ve İhr. Ltd. Şti.
İnönü Mah. 1748. Sok. No:1
Yenimahalle, Ankara
Tel: 0 312 256 00 86
Faks: 0 312 257 27 50
info@endoks.com.tr
www.endoks.com

ERC Sistem Elektrik Makina İmalat Taah. San. ve Tic. Ltd. Şti.
Ostim O.S.B. 1269. Cad. No:23
Yenimahalle, Ankara
Tel: 0 312 387 52 80
info@ercsistem.com.tr
www.ercsistem.com.tr

Esso Otomasyon San. ve Tic. A.Ş.
Ostim OSB Mah. 100. Yıl Bulv.
No:55 E Blok Kat:5 Ofis:19/20
Yenimahalle, Ankara
Tel: 0 312 387 52 80
Faks: 0 312 387 52 81
info@esso.com.tr
www.esso.com.tr

Europower Enerji ve Otomasyon Teknolojileri San. ve Tic. A.Ş.
Saray Mah. Atom Cad.
No:17 Kahramankazan, Ankara
Tel: 0 312 815 48 80
europower@europowerenerji.com.tr
www.europowerenerji.com.tr

ANTALYA

İntegra Proje Danışmanlık Müh. Elk. Eltr. San. ve Tic. Ltd. Şti.
Atatürk Bulv. Arapsuyu Mah.
No:61/5 Konyaaltı, Antalya
Tel: 0 242 228 85 06
Faks: 0 242 228 96 89
bilgi@integra-ibs.com
www.integra-ibs.com

GAZİANTEP

AN-EL Elektroteknik San. Tic. Ltd. Şti.
Başpınar OSB Mah. 5. Bölge
83533. Cad. No:13
Şehitkamil, Gaziantep
Tel: 444 06 27
info@anelektroteknik.com
www.anelektroteknik.com

İSTANBUL

ALB Enerji Ltd. Şti.
Abdurrahmangazi Mah. Sevenler Cad.
Bina No: 55 Daire: 5
Sancaktepe, İstanbul
Tel: 0 216 606 05 95
info@albenerji.com
www.albenerji.com

Arferas Mühendislik Elektrik Otomasyon San. ve Tic. Ltd. Şti.
Şerifali Mah. Turgut Özal Bulv.
Beyit Sok. No:68
Ümraniye, İstanbul
Tel: 0 216 594 52 62
info@arferas.com
www.arferas.com

ATES Elektrik Enerji Sistemleri Ltd. Şti.
Esenkent Mah. İktibas Sok. No:6-8
Ümraniye, İstanbul
Tel: 0 216 410 37 91
Faks: 0 216 410 37 94
info@atesenerji.com.tr
www.atesenerji.com.tr

Faston Elektrik Elektronik Otomasyon ve Tic. Ltd. Şti.
Esentepe Mah. Milangaz Cad.
No:77 Dumankaya Vizyon Blok:A2
Daire:108 Kartal, İstanbul
Tel: 0 530 068 51 50
info@faston.com.tr
www.faston.com.tr

KLT Enerji Müh. Taah. San. Tic. Ltd. Şti.
Şerifali Mah. Beyan Sok. No:24
Ümraniye, İstanbul
Tel: 0 216 510 35 77
info@kltenerji.com
www.kltenerji.com

Konelteck Elektronik ve Teknolojik Çözümler San. ve Tic. A.Ş.
Atakent Mah. Atakan Cad. Revan Sok.
No:2A Ümraniye, İstanbul
Tel: 0 216 443 39 91
Faks: 0 216 443 39 93
info@konelteck.com.tr
www.konelteck.com.tr

Mas Otomasyon Sistemleri San. ve Tic. Ltd. Şti.
MAS Plaza Namık Kemal Mah.
120. Sok. No:45 Haramidere, Esenyurt
Tel: 0 212 210 27 20
Faks: 0 212 210 27 21
www.masotomasyon.com

Matriks Bina Kontrol Sistemleri San. ve Tic. Ltd. Şti.
Atatürk Mah. Ekinçioğlu Sok.
No:21 Ataşehir, İstanbul
Tel: 0 216 574 91 91
Faks: 0 216 574 91 92
info@matrikstr.com
www.matrikstr.com

Otomatıca Otomasyon Kontrol ve Yazılım Hiz. Tic. Ltd. Şti.
Esentepe Mah. İnönü Cad.
No:147 K:14 Kartal Kule
Kartal, İstanbul
Tel: 0 216 514 63 66
info@otomatıca.com
www.otomatıca.com

İZMİR

Advenso Mühendislik San. ve Tic. A.Ş.
Meriç Mah. 5745 Sok. MTK Sitesi
No:25 Bornova, İzmir
Tel: 0 232 449 18 00
info@advenso.com.tr
www.advenso.com.tr

Arya Otomasyon Müh. Elk. Bil. İnş. San. ve Tic. Ltd. Şti.
Yeşilova Mah. 4139/3. Sok.
No:8/A Bornova, İzmir
Tel: 0 232 467 50 70
info@aryaotomasyon.com.tr
www.aryaotomasyon.com.tr

7KR Consulting Kontrol Sistemleri San. ve Tic. Ltd. Şti.
Kazımdirlik Mah. Sanayi Cad.
No:31/528 Bornova, İzmir
Tel: 0 232 520 21 31
info@7kr.com.tr
www.7kr.com.tr

KOCAELİ

GCS Elektrik Otomasyon Sistemleri San. Tic. Ltd. Şti.
Sanayi Mah. Ömer Türkçakal Bulv.
6. Cad. İzmit Sanayi Sitesi 5. Blok
No:10 İzmit, Kocaeli
Tel: 0 262 335 06 76
info@gcs-soft.net
www.gcs-soft.net

TRABZON

TUEM Elektrik Otomasyon Mühendislik Tic. Ltd. Şti.
Kaymaklı Mah. Anadolu Bulv.
No: 112/A
Ortahisar, Trabzon
Tel: 0 462 326 00 77
info@tuemmuhendislik.com
www.tuemmuhendislik.com

Schneider Electric Bina Güvenlik ve Yangın Algılama Sistem Entegratörleri

Life Is On

Schneider
Electric

ANKARA

Emo Bina ve Enerji Yönetim Sistemleri Ltd. Şti.
Oğuzlar Mah. 1368. Sok.
No:1 Kat:2 Daire:7
Çankaya, Ankara
Tel: 0 312 287 03 66
emo@emootomasyon.com
www.emootomasyon.com

ANTALYA

İntegra Proje Danışmanlık Müh. Elk. Eltr. San. ve Tic. Ltd. Şti.
Atatürk Bulv. Arapsuyu Mah.
No:61/5 Konyaaltı, Antalya
Tel: 0 242 228 85 06
Faks: 0 242 228 96 89
bilgi@integra-ibs.com
www.integra-ibs.com

GAZİANTEP

AN-EL Elektroteknik San. Tic. Ltd. Şti.
Başpınar OSB Mah. 5. Bölge
83533. Cad. No:13
Şehitkamil, Gaziantep
Tel: 444 06 27
info@anelelektroteknik.com
www.anelelektroteknik.com

İSTANBUL

Arte Teknoloji San. ve Tic. A.Ş.
İçerenköy, Çayryolu Sok.
No:7 Ataşehir, İstanbul
Tel: 0 216 450 55 86
Faks: 0 216 450 55 87
info@arteteknoloji.com.tr
www.arteteknoloji.com

Konellek Elektronik ve Teknolojik Çözümler

San. ve Tic. A.Ş.
Atakent Mah. Atakan Cad. Revan Sok.
No:2A Ümraniye, İstanbul
Tel: 0 216 443 39 91
Faks: 0 216 443 39 93
info@konellek.com.tr
www.konellek.com.tr

Mas Otomasyon Sistemleri San. ve Tic. Ltd. Şti.

MAS Plaza Namık Kemal Mah.
120. Sok. No:45
Esenyurt, İstanbul
Tel: 0 212 210 27 20
Faks: 0 212 210 27 21
info@masotomasyon.com
www.masotomasyon.com

Matriks Bina Kontrol Sistemleri

San. ve Tic. Ltd. Şti.
Atatürk Mah. Ekincioğlu Sok.
No:21 Ataşehir, İstanbul
Tel: 0 216 574 91 91
Faks: 0 216 574 91 92
info@matrikstr.com
www.matrikstr.com

Nemesis Elektronik Sistemleri İnş. ve Müh.

Hiz. San. ve Tic. Ltd. Şti.
Yukarı Dudullu Mah. Koçak Sok.
No:2 Ümraniye, İstanbul
Tel: 0 216 444 03 15
Faks: 0 216 472 00 17
satis@nemesis.com.tr
www.nemesis.com.tr

İZMİR

7KR Consulting Kontrol Sistemleri

San. ve Tic. Ltd. Şti.
Kazımdirik Mah. Sanayi Cad.
No:31/528 Bornova, İzmir
Tel: 0 232 520 21 31
info@7kr.com.tr
www.7kr.com.tr



mySchneider ile Tek Hedef, Tek Yolculuk!

Tercihlerinize göre özelleştirilmiş yepyeni mySchneider Platformu şimdi yayında!

Tek oturum açma ile işiniz ve çalışmalarınız için gereken içerik, yazılım, araç ve hizmetlere artık daha hızlı erişim sağlayabilirsiniz.

- Katalog, ürün seçici ve konfigürasyon araçlarıyla doğru **ürünleri** bulun.
- **Siparişlerinizi, fiyat tekliflerinizi, ve mali bilgilerinizi** yönetin.
- İhtiyacınız olan **eğitilere** kolayca ulaşın, ve ilerleme durumunuzu takip edin.
- İşinizi büyütmek için tasarlanmış **iş ortağı programlarına** katılın.
- Gelirlerinizi artırmak için **fırsatlardan** yararlanın.
- **Ödüllerin ve sadakat programlarının** avantajlarından faydalanın.



Okut ve Keşfet

se.com/myschneider

Life Is On

Schneider
Electric



se.com/tr

Life Is On

Schneider
Electric